

PRO

Mobau



LEBENSRAUM
GARTEN
2024

gartenselect[ⓧ]

Wenn meine *Seele*
Urlaub braucht, gehe ich
in den *Garten*.



gartenselect[®]

- der kompetente Partner für innovative
Garten- und Lebensraumgestaltung

Ausgewählte Gartenbaustoffe

Aus einer langjährigen Tradition im Umgang mit Naturstein und Gartenbaustoffen ist unsere Produktlinie **gartenselect[®]** entstanden. Bei uns finden Sie ausgewählte Produkte für die Gestaltung von hochwertigen Gartenanlagen.



Gartenraum inszenieren

Wir planen und bauen Gartenausstellungen, in denen die Produkte kreativ und optimal präsentiert werden. In unseren Gartenausstellungen steht der Mensch im Vordergrund. Er soll eintreten in einen attraktiv gestalteten „Verkaufsraum“, um sich von der Vielzahl der Produkte inspirieren zu lassen ohne überfrachtet zu werden.

Innovative Produktpräsentationen, moderne Gestaltungselemente, gepaart mit anspruchsvollen großformatigen Ambientebildern ziehen den Betrachter in seinen Bann.

Lassen Sie sich von der *Vielfalt*
der einzigartigen Produkte, sowie den Gestaltungsideen inspirieren.



Produktvielfalt

Der faszinierende und wertige Werkstoff Naturstein mit einer großen Form- und Formatvielfalt steht bei uns im Vordergrund. Aber auch eine große Auswahl an keramischen Bodenbelägen, Betonprodukten und Gartenaccessoires unterschiedlicher Stilrichtungen zeichnet **gartenselect**® aus.

Zeitnahe Belieferung

In unserem Zentrallager bevorraten wir große Mengen der verschiedenen Artikel und gewährleisten durch bundesweite Palettenlogistik eine zentrale Belieferung.



BESUCHEN SIE UNSERE AUSSTELLUNGEN

in unseren **Mobau**^{PRO}-Filialen

Mobau PRO Wirtz & Classen STANDORTE

⊗ HÜCKELHOVEN
Rheinstraße 1-2
41836 Hückelhoven
Telefon 02433 - 45050

⊗ MÖNCHENGLADBACH
Krefelder Straße 440
41066 Mönchengladbach
Telefon 02161 - 54940

⊗ RATINGEN
Kalkumer Str. 36
40885 Ratingen
Telefon 02102 - 20410

GANGELT
Sittarder Str. 62
52538 Gangelt
Telefon 02454 - 9359740

HEINSBERG
Am Weidenhof 10
52525 Heinsberg
Telefon 02452 - 9630

KEMPEN
Hülser Straße 39
47906 Kempen
Telefon 02152 - 894990

⊗ = mit Gartenausstellung



Finden Sie Ihren Vertriebspartner vor Ort.



Hier finden Sie unsere aktuelle Preisliste.







Hinweis: Bitte beachten Sie, dass es hinsichtlich Farbe, Textur, Aderungen und Schattierungen zu naturbedingten Abweichungen gegenüber Bildern und Mustern im Katalog kommen kann. Aufgrund unterschiedlicher Produktionsverfahren und individueller materialtypischen Farbschwankungen, handelt es sich um einzigartige Baustoffe, Unikate. Basierend darauf sind Beanstandungen und Rücknahmen nicht möglich. Der Katalogverfasser schließt jegliche Haftung in Bezug auf Verwendbarkeit, Nutzung und technischen Angaben aus. Diese Broschüre wurde mit größter Sorgfalt hergestellt. Für Druck und Bildfehler wird keine Haftung übernommen. Nachahmung und Nachdruck sind nicht gestattet. Farbabweichungen können drucktechnisch bedingt vorkommen. Änderungen vorbehalten. Erstellungsdatum: 2024



INHALT

Gestaltungssysteme

Schellevis®	14-19
Residential	20-21
Antaria	22-23
Naturstein	24-25
Keramik	26-27

Bodenplatten

Naturstein	28-51
Naturstein Maßanfertigung	52-53
Beton	54-61
Keramik	62-101
Verbundkeramik	102-105
Keramik Bearbeitung	106-109
Poolrand	110-113

Pflastersteine

Naturstein	116-117
Beton	118-119
Keramik	120-121

Bordsteine, Palisaden und Stelen

Naturstein	124-125
Beton	126-127
Stelen Naturstein	128-129

Stufen & Mauern

Stufen Naturstein	132-133
Stufen Beton	134-135
Mauern Naturstein	136-137
Mauern Beton	138-143

Verlegesysteme und Zubehör

Verlegehinweise	146-147
Verlegearten	148-149
Verlegeprodukte Tubag	150-151
Verlegeprodukte gftk	152-155
Flächendrainage Durabase	156-157
Entwässerung ACO	158-163
Entwässerung Monsun	164-165
Zubehör Keramik/Verarbeitung	166-167
Terrassenlager Arkimede	168-169
Verlegesystem Arkimede/TRIAS	170-173
Verlegesystem WABIC TRIAS	174-175
Pflegeprodukte Lithofin	176-177

Gartenzubehör und Accessoires

Wellness im Garten	180-183
Poolausstattung	184-185
Outdoordusche	186-187
Outdoorküche	188-189
Gartenelemente Adezz	190-191
Pflanzgefäße Adezz	192-193
Sockel und Wände Adezz	194-195
Einfassungen und Wasserelemente Adezz	196-197
Figuren Naturstein	200-201
Figuren Kunststein	202-203
Wasserspiele	204-205
Kunstrasen Royal Grass	206-207
Licht im Garten - LightPro	208-215
Dachbegrünung MoPro Green	216-217
Gartenhäuser BIOHORT	218-221

Sichtschutz

Stelen Beton	224-225
Stelen Keramik	226-227
Stelen Glas	228-229
Sichtschutz TRIAS	230-233

Der GARTEN *als Lebensraum*



Der Garten, mag er auch noch so klein sein, erfährt immer mehr an Bedeutung. So sollte er bestimmte Bedingungen erfüllen: Er muss alle menschlichen Sinne ansprechen - denn diese fünf Sinne sind der Kontakt zur Umgebung.

Erst das menschliche Gehirn löst das Feuerwerk der Neuronen aus; setzt Sehen, Hören, Riechen, Schmecken und Fühlen zu einem sinnvollen Ganzen zusammen.

Über seine Sinne bekommt der Mensch Kontakt zur realen Welt. Der Körper kann daran gesunden und die sogenannten Zivilisationskrankheiten vermeiden.



Der Kontakt mit den Lebenskräften der Natur versorgt Sie mit der nötigen Energie, um den anstrengenden Forderungen des Alltages gerecht zu werden.

Unser Garten ist somit die effektivste Naherholung, tägliche Naturarznei, Quelle der Entspannung, kurz gesagt: der tägliche Urlaub.

**Der Garten als effektivste
Naherholung -
direkt vor der Haustür.**



GRUNDLAGEN der Planung

Die Gartenplanung ist Raumplanung und daraus ergibt sich folgender Grundsatz:

„Die Gesamtform ist wichtiger als die Elemente, aus denen sie sich zusammensetzt“

Schaut man sich die heutigen Grundrisse der Wohnhäuser an, wird man feststellen, dass sie sich im Gegensatz zu früher deutlich verändert haben. Bodentiefe Fenster ermöglichen den ungestörten Blick nach draußen. Der Blick in den Garten wird somit zum "Echtbild", das sich im Laufe der Jahreszeiten verändert. Große Türen verbinden Terrasse und Wohnzimmer und erweitern den Wohnraum in den Garten. Durch diese architektonischen Gegebenheiten wird der Garten erheblich aufgewertet - er wird sozusagen zum grünen Zweitwohnsitz. Die Terrasse wird zum Esszimmer, die Außenlounge zum Wohnzimmer, die Grillecke zur Küche und die Außensauna mit Dusche und Hotpool zum Badezimmer.

Zusammengefasst:

Der Garten erweitert den privaten Lebensraum und wird zum grünen Wohnzimmer. Harmonisch gegliedert durch Terrasse, Mauer, Teich, Rasen und Pflanze, entsteht ein abwechslungsreicher Erlebnisbereich, der das Haus aufwertet und vervollständigt.

Die Verbindung zwischen Materialien, zeitlos und unvergänglich, und der Pflanze als lebendiges, sich stetig veränderndes Element, ist einzigartig und schafft immer neue Sinneseindrücke.



DIE EINZELELEMENTE UND IHRE FUNKTION

**1** DIE TERRASSE

Als Erweiterung des Wohnraumes nach draußen dient sie als wichtiger Aufenthaltsraum zum Essen, Trinken und Zusammensein.

2 DER POOL

Herzstück vieler Gärten. Mittelpunkt familiärer Aktivitäten im Sommer. Einbindung in die Gesamtgestaltung durch Materialabstimmung und Raumbildung.

**3** STUFEN UND AUFKANTUNG

Stufen und Aufkantungen sind wichtige Gestaltungselemente zur Höhen- und Raumplanung. Stufen leiten und verbinden.

**5** DIE EINFAHRT

Durch attraktive Materialien funktionell gestaltet, unterstreicht sie das positive Erscheinungsbild des Hauses.

**6** SICHTSCHUTZ

Für das Raumgefühl und die Privatsphäre können verschiedene Materialien und Elemente kombiniert werden.

4 TRITTPLATTEN

Trittplatten dienen als Verbindung verschiedener Gartenbereiche, ohne dabei eine trennende oder zerschneidende Wirkung zu haben.

**7** DER EINGANG

Der Eingang ist die Visitenkarte des Hauses und seiner Bewohner. Großformatige Platten strahlen die zeitgemäße Gestaltung wieder.

**8** DER FREISITZ

Der von der Hausterrasse abgerückte Platz ermöglicht einen Rückblick und dient gleichzeitig als Blick- und Architekturelement.

GESTALTUNGSSYSTEME

Stilvoll unter freiem Himmel

Erweitern Sie Ihren privaten Lebensraum. Unsere Produkte sollen Ihnen bei der Gestaltung und Planung helfen. Mit unseren Gestaltungssystemen bieten wir Ihnen die Möglichkeit, Ihr neues Umfeld aus einem „Guss“ zu vollenden.

Egal mit welchem System, ob Naturstein, Keramik, Schellevis[®] oder Antaria erhält Ihr Garten eine persönliche Note. Für viele Anwendungsbereiche haben unsere Gestaltungssysteme das passende Format oder es kann individuell hergestellt werden. Eine Kombination der Systeme ist untereinander möglich. Wir möchten Ihnen die Möglichkeiten der einzelnen Produkte in dieser Übersicht näher bringen.



BETON

Schellevis®



SICHTBETON

Residential



BETON

Serie Antaria



NATURSTEIN

Individuell



KERAMIK

Individuell



GESTALTUNGSSYSTEM

Schellevis[®]

Seit nunmehr 80 Jahren produziert Schellevis[®] Betonprodukte für unterschiedliche Bereiche. Das exklusive Produktprogramm zeichnet sich durch hochwertige Qualität, Nachhaltigkeit und Kreativität aus. Schellevis verfügt über ein sorgfältig auf die ästhetischen und funktionellen Anforderungen der Kunden abgestimmtes Produktprogramm.

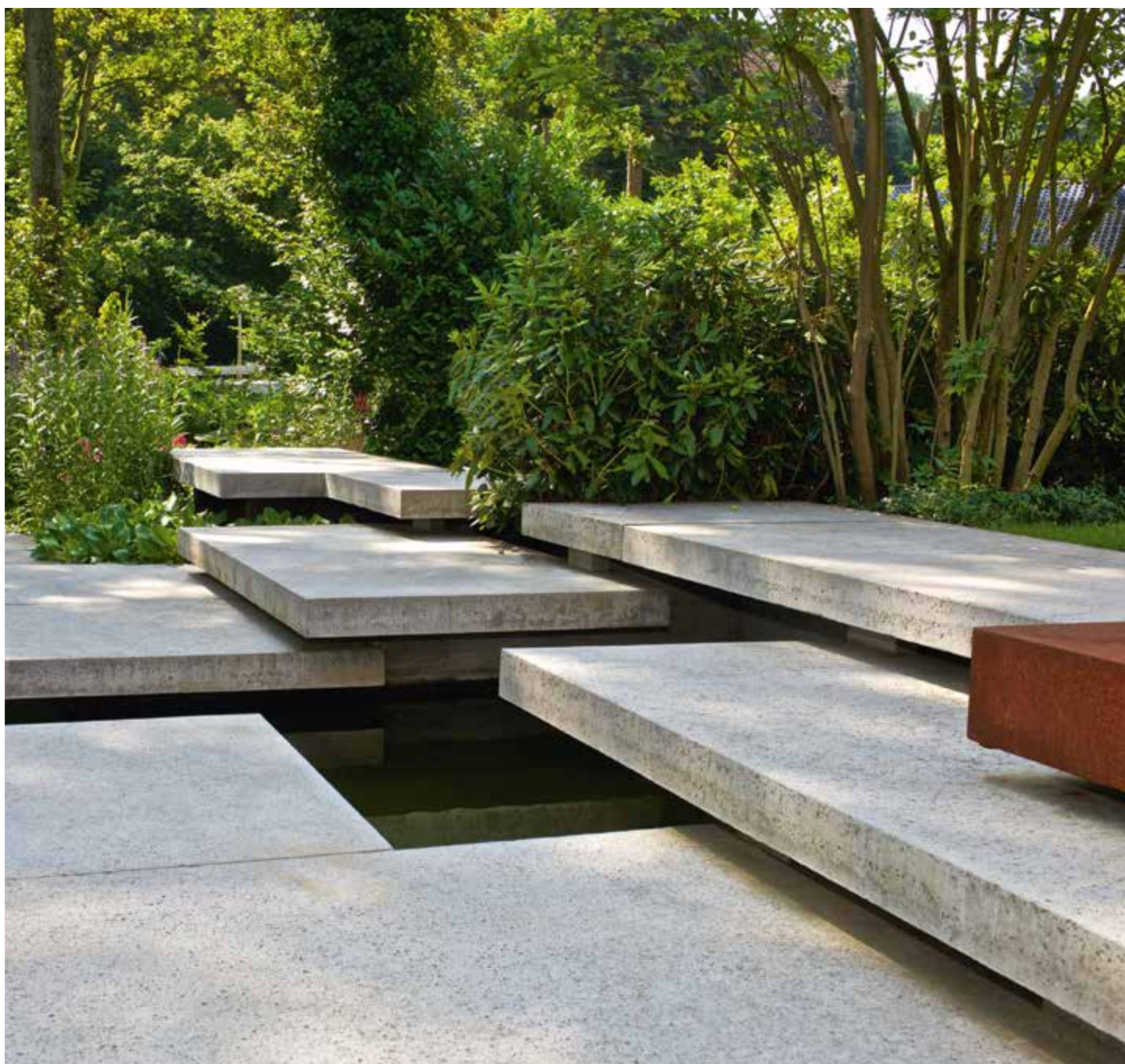



SCHELLEVIS®

Die Schellevis®-Platten haben eine von der Natur inspirierte, lebendige Ausstrahlung, deren Farbnuancen im Laufe der Zeit ihren einzigartigen Charakter zeigen.

Dieser Charakter verleiht jedem Projekt einen atmosphärischen Rahmen. Vom Privatgarten bis zum großen Freiraumprojekt schaffen die Platten von Schellevis® einen stilvollen Ruhepunkt, der zur Architektur jeder Lebens- und Arbeitsumgebung passt.

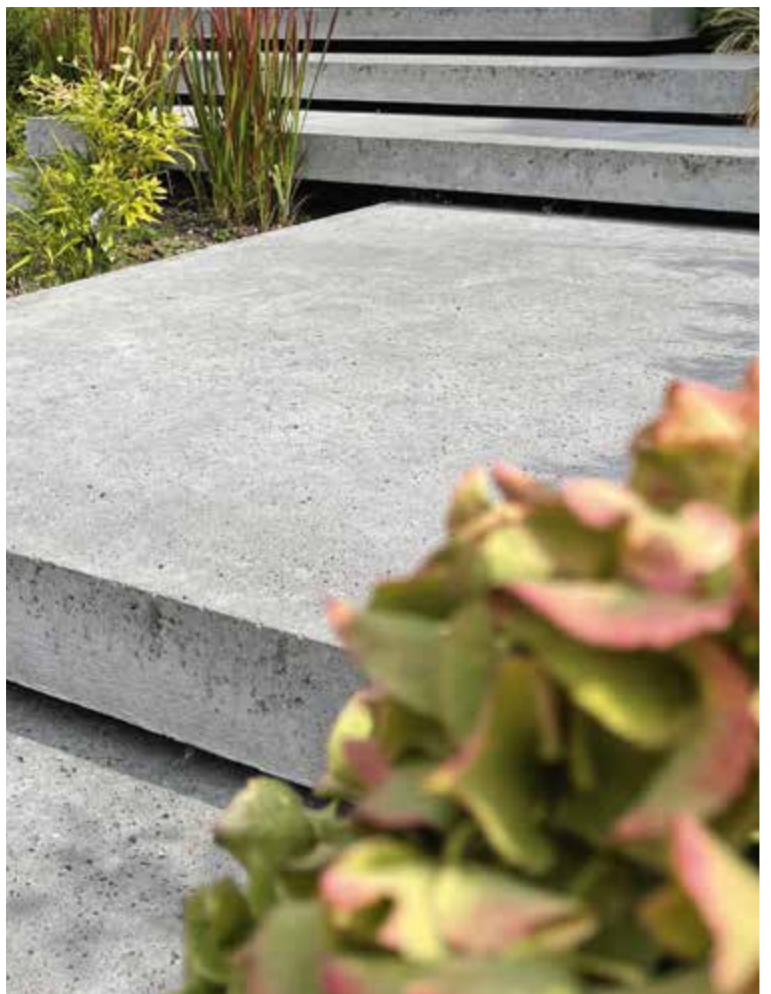



Die Schellevis[®]-Platten sind für verschiedene Einsatzzwecke und Gewichtsbelastungen durch verschiedene Stärken, sowohl im privaten als auch im öffentlichen Bereich geeignet. Sie sind rutschhemmend R13 und frost- und tausalzbeständig. Terrassen, Garageneinfahrten, Vorplätze, Fußgängerzonen und vieles mehr können mit Schellevis[®] wie aus einem Guss verwirklicht werden.

Besuchen Sie Schellevis im Internet und entdecken Sie die zahlreichen Garten- und Freiraumprojekte unter www.schellevis.de





Alle Vorteile auf einen Blick:



Nachhaltig. Alle Produkte werden aus natürlichen Rohstoffen hergestellt und sind zu 100 % recycelbar.



Einzigartige Ausstrahlung: Die offene Struktur von Schellevis®-Produkten – auch altholländische Struktur genannt – ist in ihrer Art einzigartig.



Vielfalt: Die Produkte des Schellevis®-Sortiments bieten eine Vielzahl von Farben, Größen und Ausführungen. Sie passen perfekt zueinander und ergeben zusammen ein ruhiges Gesamtbild.



Vielseitig: Unsere Produkte bieten eine umfangreiche Palette von Möglichkeiten für die Gestaltung von Außenbereichen. In jeder Art und jedem Stil: von modern bis klassisch und vom Bauernhof bis zum Stadthaus. Die vielseitig einsetzbaren Produkte von Schellevis® stellen eine Balance her und unterstreichen das Design.



Format: Die Vielzahl an Abmessungen der großformatigen Platten von Schellevis® ist einzigartig.

Platten 5 cm	Anthrazit	Grau	Carbon	Rotbraun	Taupe	Creme
20 x 20 x 5	■	■	■	■		■
40 x 40 x 5	■	■	■			
50 x 50 x 5	■	■	■	■	■	■
60 x 40 x 5	■	■	■			■
60 x 60 x 5	■	■	■	■	■	■
Platten 7 cm						
20 x 20 x 7	■	■	■			
40 x 20 x 7 (Tagesproduktion)	■	■				
40 x 40 x 7	■	■	■			
50 x 50 x 7	■	■	■		■	
60 x 40 x 7	■	■	■			
60 x 60 x 7	■	■	■		■	
Großformatige Platten (armiert)						
80 x 40 x 5	■	■	■			
80 x 80 x 5	■	■	■	■	■	■
80 x 80 x 7	■	■				
80 x 80 x 10	■	■	■			
100 x 100 x 5	■	■	■	■	■	■
100 x 100 x 8	■	■	■		■	
100 x 100 x 10	■	■	■			■
100 x 100 x 12	■	■	■			
120 x 60 x 7	■	■	■			
120 x 120 x 7	■	■	■			
120 x 120 x 12	■	■	■			
150 x 120 x 10	■	■	■		■	
200 x 100 x 10	■	■	■		■	■
200 x 50 x 10	■	■	■		■	
240 x 60 x 12	■	■				
240 x 120 x 12	■	■	■			■
Ornamentstein (ohne Fase)						
37,5 x 37,5 x 7	■	■				
Blockstufe						
50 x 37 x 15	■	■	■			
100 x 37 x 15	■	■	■		■	■
50 x 40 x 20	■	■	■			
100 x 40 x 20	■	■	■	■		
200 x 37 x 15	■	■				
Blockstufenecke						
60 x 60 x 15 Innen	■	■	■			
60 x 60 x 15 Außen	■	■	■			
60 x 60 x 20 Innen	■	■	■			
60 x 60 x 20 Außen	■	■	■			
Stapel-/Mauerelement						
75 x 15 x 15	■	■	■		■	
100 x 20 x 20	■	■	■			
100 x 20 x 12	■	■				
Betonschwellen mit 2cm Fase						
100 x 20 x 12	■	■	■			



Blockstufe Eckmodell



Blockstufe



L-Stufe



Bordstein



Schwimmbadrand



Klein- und Klinkerpflaster



Sitzelement quadratisch



Sitzelement rechteckig



Trapezplatte



Betonplatte Grau



Stapelelement



Betonschwelle

	Anthrazit	Grau	Carbon	Rotbraun	Taupe	Creme
Bordsteine (armiert)						
100 x 20 x 5	■	■	■	■	■	■
100 x 20 x 7	■	■	■			
100 x 30 x 5	■	■	■			■
100 x 30 x 7	■	■	■			
100 x 40 x 5	■	■	■			
100 x 40 x 7	■	■	■			
100 x 50 x 5	■	■	■			
100 x 50 x 7	■	■	■			
Schwimmbadrand (armiert)						
100 x 40 x 5	■	■	■		■	■
100 x 100 x 5	■	■	■			
Schwimmbadrand Eckstück						
100 x 40 x 5 (Ecke links u. rechts)	■	■	■		■	■
100 x 100 x 5 (zu 100 x 100 x 5)	■	■	■			
Trapezplatte (armiert)						
120 x 60/30 x 8	■	■				
Dickformat						
21 x 7 x 8	■	■	■	■	■	■
Pflastersteine						
15 x 5 x 7	■	■				
40 x 10 x 10		■				
Sitzelement / Sockelplatte rechteckig						
100 x 60 x 40 90 x 50 x 15	■	■	■			
200 x 60 x 40 190 x 50 x 15	■	■	■			
Sitzelement quadratisch						
50 x 50 x 50	■	■	■			
Sitzelement						
99,5 x 39,5 x 50	■					
L-Stufen (armiert)						
100 x 40 x 15	■	■	■			
Rasenfugenpflaster (mit Nocken, ohne Fase)						
40 x 10 x 10		■				

Alle Freiheiten dank Formatvielfalt!

Die Schellevis® Betonplatten haben dank ihrer offenporigen Struktur eine natürliche Ausstrahlung.

Sie sind ohne Fase und in den sechs verschiedenen Farben in vielen Abmessungen erhältlich. Besonders interessant sind die verschiedenen Großformate in 80 x 80 cm, 100 x 100 cm, 150 x 120 cm und 200 x 100 cm etc., sowie auch die passenden Zusatzprodukte wie Blockstufen, Schwimmbadumrandungen, Sitzbänke und Mauerelemente.

Gut kombinierbar mit folgenden Produkten:

- Bodenplatten Beton, Seite 56-57
- Pflastersteine, Seite 118
- Bordsteine & Palisaden, Seite 126
- Stufen, Seite 134
- Mauern, Seite 138



Eine umfassende Broschüre zu den Schellevis®-Produkten erhalten Sie in unseren Filialen. Sprechen Sie uns an!



GESTALTUNGSSYSTEM

Residential

Sichtbeton in XXL. Unsere Residential Bodenplatten sind perfekt für eine moderne, geradlinige Gartengestaltung. Ob als Terrassenplatte, freischwebende Stufenplatte oder für die Einfahrt, mit Residential ist alles möglich! Der Sichtbeton besticht durch seine feine, glatte Oberfläche. Poren, Wolkenbildungen und Strukturen sind charakteristisch für dieses Produkt und stellen seinen unvergesslichen Reiz dar.





GESTALTUNGSSYSTEM

Antaria

Aufregend anders. Ob repräsentativer Eingangsbereich, Terrasse oder Garageneinfahrt – machen Sie Ihren Lieblingsplatz zum Blickfang. Bei Antaria treffen klare Formen auf ein ansprechend gestreift nuanciertes Farbbild und verleiht jeder Fläche einen einzigartigen Charakter. Je nach Verlegerichtung können Sie in der Fläche ein harmonisches Streifenbild oder ein abwechslungsreiches Muster erzeugen.





Gut kombinierbar mit
folgenden Produkten:

- Bodenplatten Beton, Seite 61
- Pflastersteine, Seite 118
- Bordsteine & Palisaden, Seite 127
- Stufen, Seite 134
- Mauern, Seite 138



GESTALTUNGSSYSTEM

Naturstein

In keinem anderen Bereich sind Vielfalt und Möglichkeiten in Form, Farbe und Struktur größer als im Naturstein. Naturstein ist zeitlos, vielseitig und robust.

Ob Basalt, Granit, Kalkstein oder Porphy. Naturstein gibt es in verschieden bearbeiteten Ausführungen wie bruchrau, gespalten, gesägt oder geschliffen. Er bietet alle Möglichkeiten der Gestaltung bei der Produktion aus dem vollen Stein.





Gut kombinierbar mit folgenden Produkten:

- Bodenplatten Naturstein, Seite 28-51
- Pflastersteine, Seite 116-117
- Bordsteine & Palisaden, Seite 124-125
- Stelen, Seite 128-129
- Stufen, Seite 132-133
- Mauern, Seite 136-137



GESTALTUNGSSYSTEM

Keramik

Nicht nur die herausragenden technischen Eigenschaften haben diese Produktgruppe so erfolgreich gemacht. Die Vielfalt in Form, Format und Oberfläche ist stetig gewachsen. Innovative Herstellungsverfahren lassen die Imitation der Natur perfekt entstehen.

Ob Holz, Naturstein, großflächige Elemente oder Betonoberflächen, alles ist möglich. Durch die Kombination mit innovativer Handwerkstechnik können viele Anwendungsbereiche abgedeckt werden. Somit ist auch hier alles aus einem Guss möglich: Bodenbelag, Stufen, Aufkantung, sowie Wand- oder Sichtschutz.





Gut kombinierbar mit folgenden Produkten:

- Bodenplatten Keramik, Seite 62-107
- Pflastersteine, Seite 120-121
- Stelen, Seite 226-227
- Blockstufen als Anfertigung möglich!



BODENPLATTEN

Naturstein

Aus der Natur mit Wertigkeit und Beständigkeit

Naturstein ist ein faszinierender Werkstoff, der sich durch seine zeitlose Schönheit und nahezu unbegrenzte Nutzungsdauer auszeichnet. Direkt aus der Natur, ist ihm eine ganz besondere, lebendige Ausstrahlung zueigen, die so nur bei wenigen Materialien zu finden ist.

Jeder Stein ein Unikat

Jeder Stein ist ein Unikat mit individuellen Bildern und Zeichnungen. Diese verleihen Flächen aus Naturstein ihre einzigartige, faszinierende Struktur und unterstreicht auf diese Weise den ganz persönlichen Stil des Bauherrn. Naturstein wird niemals alt, er begleitet den Menschen ein Leben lang. Ihren speziellen Charakter (Patina) entfalten Natursteine im Laufe der Jahre und verleihen ihrer Umgebung Wertigkeit und Lebendigkeit.

Vom Steinbruch in Ihren Garten

Die Gewinnung des Rohmaterials findet in den jeweiligen Exportländern direkt im Steinbruch statt. Die Rohblöcke werden von der Abbaustelle zum Verarbeitungsbetrieb vor Ort transportiert, gelagert und weiterverarbeitet. Im Anschluss folgt der Transport über den See- und/oder Landweg zu unseren Lagern und Vertriebspartnern.

Vielseitige Gestaltungsmöglichkeiten

Die Gestaltungsmöglichkeiten sind groß. Granit, Basalt oder Porphyrr fügen sich genauso in das jeweilige Ambiente ein wie Sand- und Kalkstein. Ob wildromantischer Naturgarten oder puristische Stadtoase - mit seinem enormen kreativen Spielraum wird Naturstein zur Basis für Ihren Traumgarten.



frostsicher



tausalzbeständig



Rutschfest

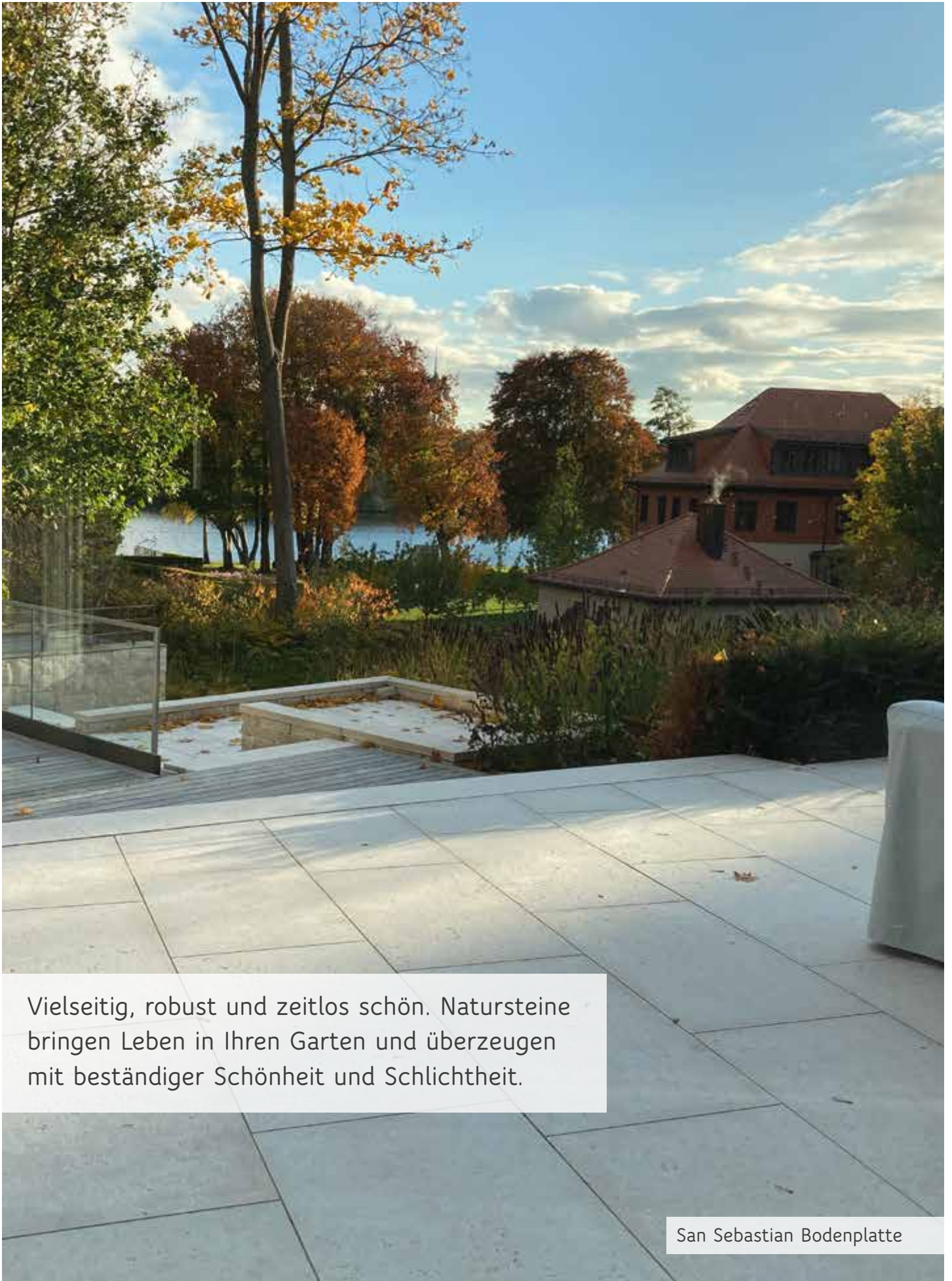

Vielseitig, robust und zeitlos schön. Natursteine bringen Leben in Ihren Garten und überzeugen mit beständiger Schönheit und Schlichtheit.

San Sebastian Bodenplatte

ARTIC WHITE Bodenplatte

Dieser hellgraue Granit ist ein Alleskönner. Ob als Randstein oder Palisade, wie auch als geflammte und gebürstete Bodenplatte - immer ein schönes Erscheinungsbild.



INFO!

Eisenoxide im Granit können zu Rostausblühungen führen und gehören zur Charakteristik des Gesteins.



Artic White



FORMEN & FORMATE



Bodenplatten Artic White

geflammt & gebürstet, Kanten gefast

Format/cm	Artikelnr.
40 x 40 x 3	4499411
60 x 30 x 3	4499412
60 x 60 x 3	4499413

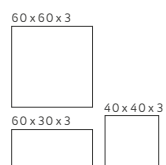

Passende Bordsteine und Palisaden finden Sie auf den Seiten 124-125, Stufen auf den Seiten 132-133.

NORTH GREY Bodenplatte

North Grey, unser Klassiker in edlem Grau, ist ein Naturstein mit entstehungsbedingten Aderungen. Ein zeitloser Klassiker für die moderne Gartengestaltung.



INFO!

Naturstein unterliegt natürlichen Farbschwankungen. Daher empfiehlt es sich, die Ware aus verschiedenen Paletten zu mischen.



FORMEN & FORMATE



Bodenplatten North Grey

geflammt & gebürstet, Kanten gefast

Format/cm	Artikelnr.
30x60x3	4746751
40x60x3	4980445
60x60x3	4499421
40x80x3	4499422
50x100x3	4499408

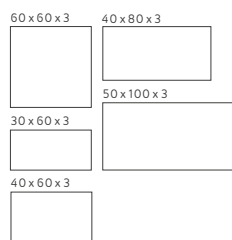

Passende Bordsteine und Palisaden finden Sie auf den Seiten 124-125, Stufen auf den Seiten 132-133.

MICH
gibt es auch
in Keramik!

North Grey

VULCANO Bodenplatte

Das Basaltgestein Vulcano hat durch seine hohe Dichte eine geringe Wasseraufnahme und eignet sich daher hervorragend zur Gestaltung von Garten und Terrasse. Die geflammte und gebürstete Oberfläche der Terrassenplatten mutet samtig an und ist durch diese Bearbeitung pflegeleicht.

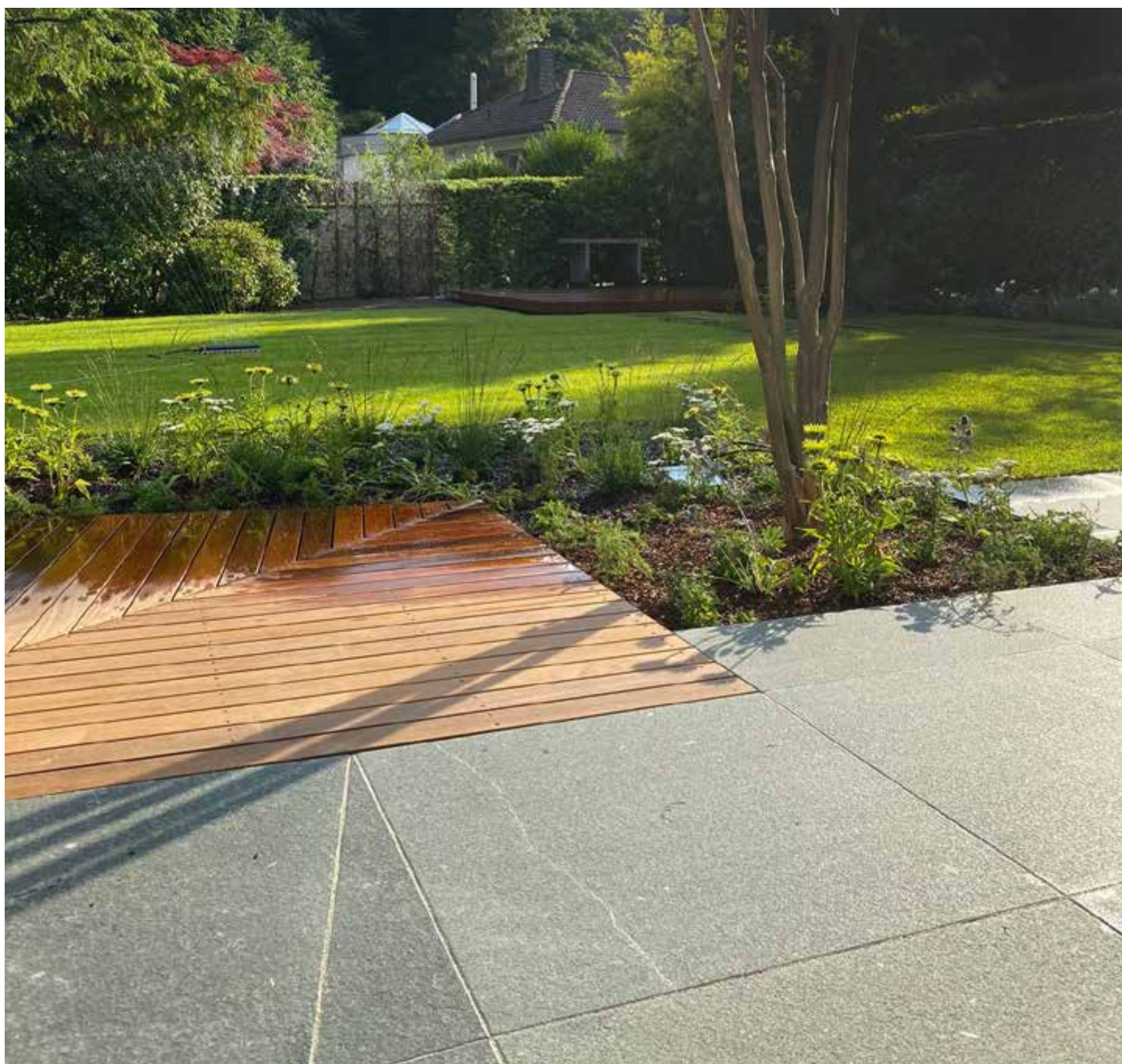

FORMEN & FORMATE



Bodenplatten Vulcano

geflammt & gebürstet, Kanten gefast

Format/cm	Artikelnr.
60x60x3	4499423
80x40x3	4499424
80x80x3	4499425

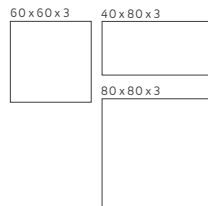

Passende Bordsteine und Palisaden finden Sie auf den Seiten 124-125, Stufen auf den Seiten 132-133.



MICH
gibt es auch
in Keramik!

Vulcano



INFO!

Bitte beachten Sie, dass Vulcano nur mit säurefreien Reinigern gesäubert werden darf. Aufgrund seiner vulkanischen Entstehung sind kleine tektonische Haarrisse möglich! Diese haben keinen Einfluss auf die Stabilität der Produkte.

BLAUSTEIN Bodenplatte

Blaustein ist ein grau-anthrazit-farbener Kalkstein, dessen besonderen Reiz die Veränderung der Oberfläche durch Umwelteinflüsse (Bildung einer Patina) und die vielseitigen Bearbeitungsmöglichkeiten ausmachen.

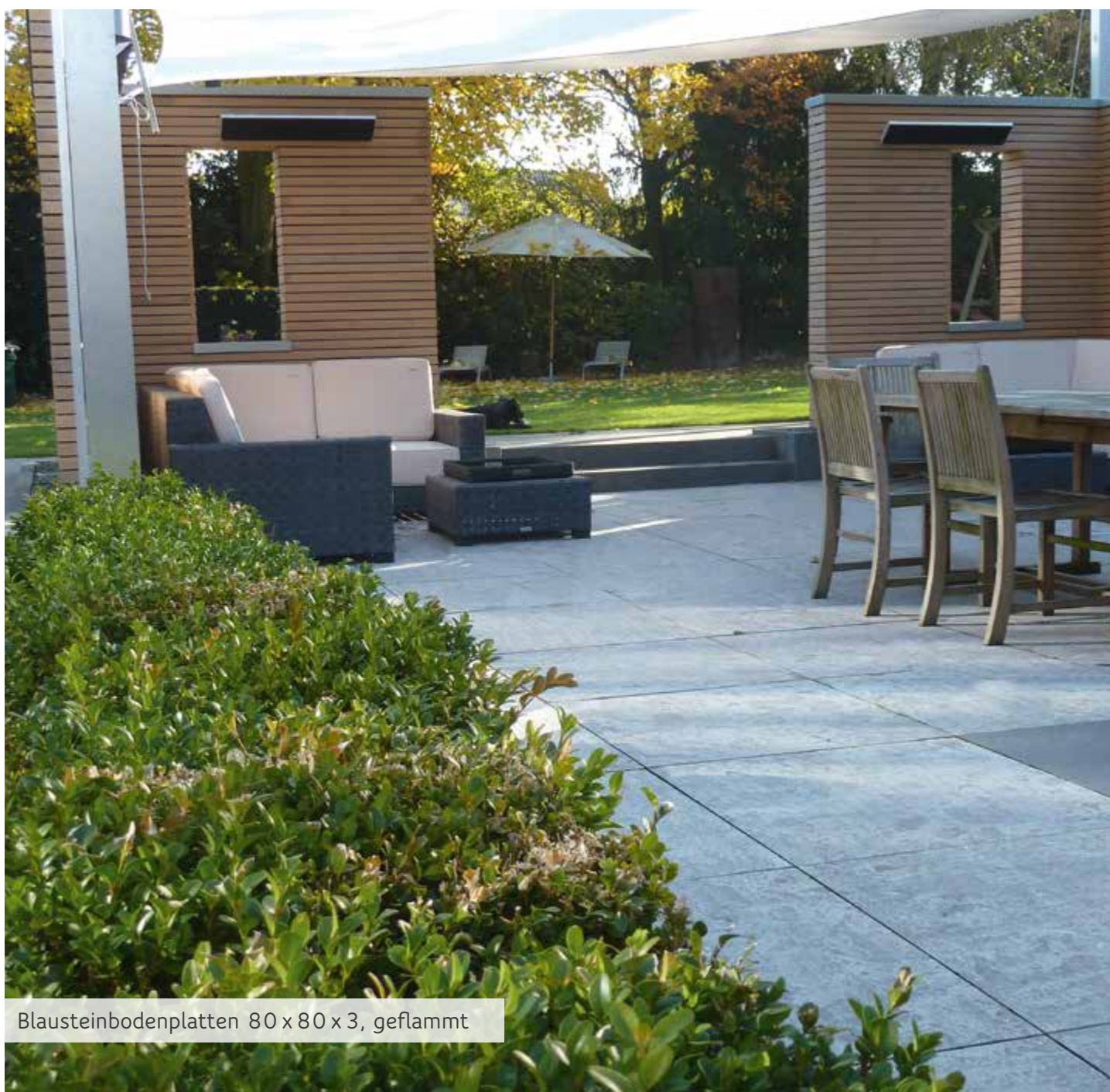

Blausteinbodenplatten 80 x 80 x 3, geflammt

FORMEN & FORMATE



Bodenplatten Blaustein

geschliffen, Kanten gefast

Format/cm	Artikelnr.
60 x 60 x 3	4499416
80 x 40 x 3	4499418
80 x 80 x 3	2243601

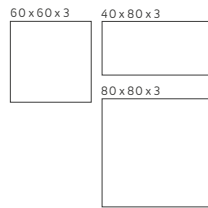

Bodenplatten Blaustein

geflammt & gebürstet, Kanten gefast

Format/cm	Artikelnr.
80 x 40 x 3	4499417
80 x 80 x 3	4499419

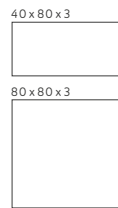

Passende Bordsteine und Palisaden finden Sie auf den Seiten 124-125, Stufen auf den Seiten 132-133.



geschliffen, Kanten gefast



geflammt & gebürstet,
Kanten gefast



Blausteinbodenplatten 60 x 60 x 3
geschliffen, Kanten gefast

TRAVERTIN DORATA Bodenplatte

Travertin Dorata ist ein offenporiger beige-nuancierter Kalkstein. Seine gekollerten Kanten, verleihen ihm ein besonders edles Aussehen. Geben Sie Ihrem neuen Garten ein mediterranes Flair.



FORMEN & FORMATE



Bodenplatten Travertin Dorata

geschliffen, Kanten gekollert

Format/cm	Artikelnr.
Römischer Verband 1,48 m ²	4499409

- 20,3 x 20,3 x 3
- 20,3 x 40,6 x 3
- 40,3 x 40,3 x 3
- 40,3 x 61,0 x 3

Bitte beachten Sie, dass o. g. Formate nur im römischen Verband (siehe Skizze rechts) erhältlich sind.

Bodenplatten Travertin Dorata

geschliffen, Kanten gekollert

Format/cm	Artikelnr.
60 x 60 x 3	4499414

60 x 60 x 3



Travertin Dorata

VERLEGEMUSTER RÖMISCHER VERBAND

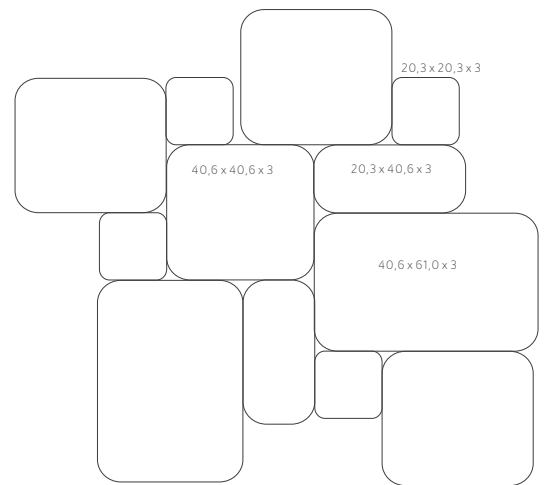

1 Set römischer Verband (1,48 m²)

Terrassenplatte 20,3 x 20,3 x 3 cm	4 Stk.
Terrassenplatte 20,3 x 40,6 x 3 cm	2 Stk.
Terrassenplatte 40,6 x 40,6 x 3 cm	4 Stk.
Terrassenplatte 40,6 x 61,0 x 3 cm	2 Stk.



INFO!

Um ein langlebiges und pflegeleichtes Erscheinungsbild zu erhalten, empfehlen wir für alle Travertine die feste Verlegung in Drainagemörtel mit fester Verfugung.



TRAVERTIN LIGURIA Bodenplatte

Travertin Liguria ist ein offenporiger Kalkstein. Seine goldgelben Nuancen und die gerundeten Ecken und Kanten verleihen ihm eine warme sonnige Ausstrahlung.



INFO!

Um ein langlebiges und pflegeleichtes Erscheinungsbild zu erhalten, empfehlen wir für alle Travertine die feste Verlegung in Drainagemörtel mit fester Verfugung.

FORMEN & FORMATE



Bodenplatten Travertin Liguria

geschliffen, Kanten gekollert

Format/cm	Artikelnr.
Römischer Verband 1,48 m ²	4499410

20,3 x 20,3 x 3

20,3 x 40,6 x 3

40,6 x 40,6 x 3

40,6 x 61,0 x 3

Bitte beachten Sie, dass o. g. Formate nur im römischen Verband (siehe Skizze Seite 39) erhältlich sind.



Travertin Liguria

CREMA ALIA Bodenplatte

Der ägyptische Kalkstein Crema Alia® besitzt einen beigen Grundton der mit helleren nahezu weißen Wolken übersehen ist. Durch seine Ebenheit lässt er sich sehr gut reinigen und ist zudem sehr belastbar. Mit Crema Alia® entsteht bei Ihnen im Garten ein Stückchen ägyptischer Geschichte.



FORMEN & FORMATE



Bodenplatten Crema Alia

gesägt, aufgerauht, Kanten getrommelt

<i>Format/cm</i>	<i>Artikelnr.</i>
60x40x3	4820114
Römischer Verband mit Fuge	4820126
29,5 x 29,5 x 3	4820122
59,5 x 29,5 x 3	4820123
59,5 x 59,5 x 3	4820124
89,5 x 59,5 x 3	4820125



TRAVERTIN SILVER Bodenplatte

Durch seine silber-grau schimmernde Farbe verleiht dieser Klassiker Ihrer Terrasse eine frische, moderne Optik. Travertin Silver ist ein offenporiger Kalkstein.



INFO!

Der besondere Reiz des Travertins liegt in den unterschiedlichen Poren und Strukturen, die durch seine Entstehung bedingt sind. Reinigung nur mit säurefreien Reinigern.

FORMEN & FORMATE



Bodenplatten Travertin Silver

geschliffen, Kanten gekollert

Format/cm

Artikelnr.

Römischer Verband 1,48 m²

2523958

20,3 x 20,3 x 3

20,3 x 40,6 x 3

40,6 x 40,6 x 3

40,6 x 61,0 x 3

Bitte beachten Sie, dass o. g. Formate nur im römischen Verband
(siehe Skizze Seite 39) erhältlich sind.



Travertin Silver



Travertin Silver Bodenplatte

ANTALIA DARK BLUE Bodenplatte

Antalia Dark Blue ist ein blaugrauer bis anthrazit-farbener Kalkstein aus der Türkei. Die feinen Maserungen und Farbnuancierungen in den Bodenplatten geben diesem Naturstein den letzten Schliff. Durch die natürliche Bewitterung entsteht eine materialtypische Patina.



INFO!

Durch die natürliche Bewitterung entsteht eine materialtypische Patina (Aufhellung). Schleifspuren und kleine Abplatzungen an Blaustein stellen das charakteristische Erscheinungsbild des Gesteins dar.

Patina nach 2-3 Jahren



Patina nach der Verlegung

FORMEN & FORMATE



Bodenplatten Antalia Dark Blue

gebürstet, Kanten gekollert

Format/cm	Artikelnr.
Römischer Verband 1,48 m ²	3453295

20,3 x 20,3 x 3

20,3 x 40,6 x 3

40,6 x 40,6 x 3

40,6 x 61,0 x 3

Bitte beachten Sie, dass o. g. Formate nur im römischen Verband (siehe Skizze Seite 39) erhältlich sind.

Bodenplatten Antalia Dark Blue

gebürstet, Kanten gekollert

Format/cm	Artikelnr.
60 x 60 x 3	4499415

60x60x3



Antalia Dark Blue



CATHEDRAL Bodenplatte

Naturstein in seiner edelsten Form. Das Cathedral-Natursteinprogramm zeichnet sich durch sein natürliches, elegantes Erscheinungsbild aus. Vorwiegend großformatige Platten mit handbearbeiteten Kanten und Oberflächen lassen die Flächen großzügig und edel wirken.



Cathedral Braun

FORMEN & FORMATE



Bodenplatten Cathedral Braun nuanciert

kailibriert & gebürstet, Kanten antik

Format/cm	Artikelnr.
60x60x3	4499398
60x90x3	4499400

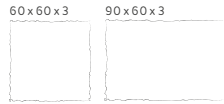

Braun nuanciert

Bodenplatten Cathedral Multicolor

kailibriert & gebürstet, Kanten antik

Format/cm	Artikelnr.
60x60x3	4499399
60x90x3	4499401

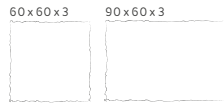

Multicolor

Passende Bordsteine und Palisaden finden Sie auf den Seiten 124-125, Stufen auf den Seiten 132-133.



Cathedral Braun

PAROS QUARZIT Bodenplatte

Besonderen Charme erhält dieser griechische Naturstein durch seine natürlich gespaltene Oberfläche. Erhältlich ist er in zwei Ausführungen: Mit gesägten Kanten oder natürlich handbekantet. Paros Quarzit ist sehr hart und unempfindlich.

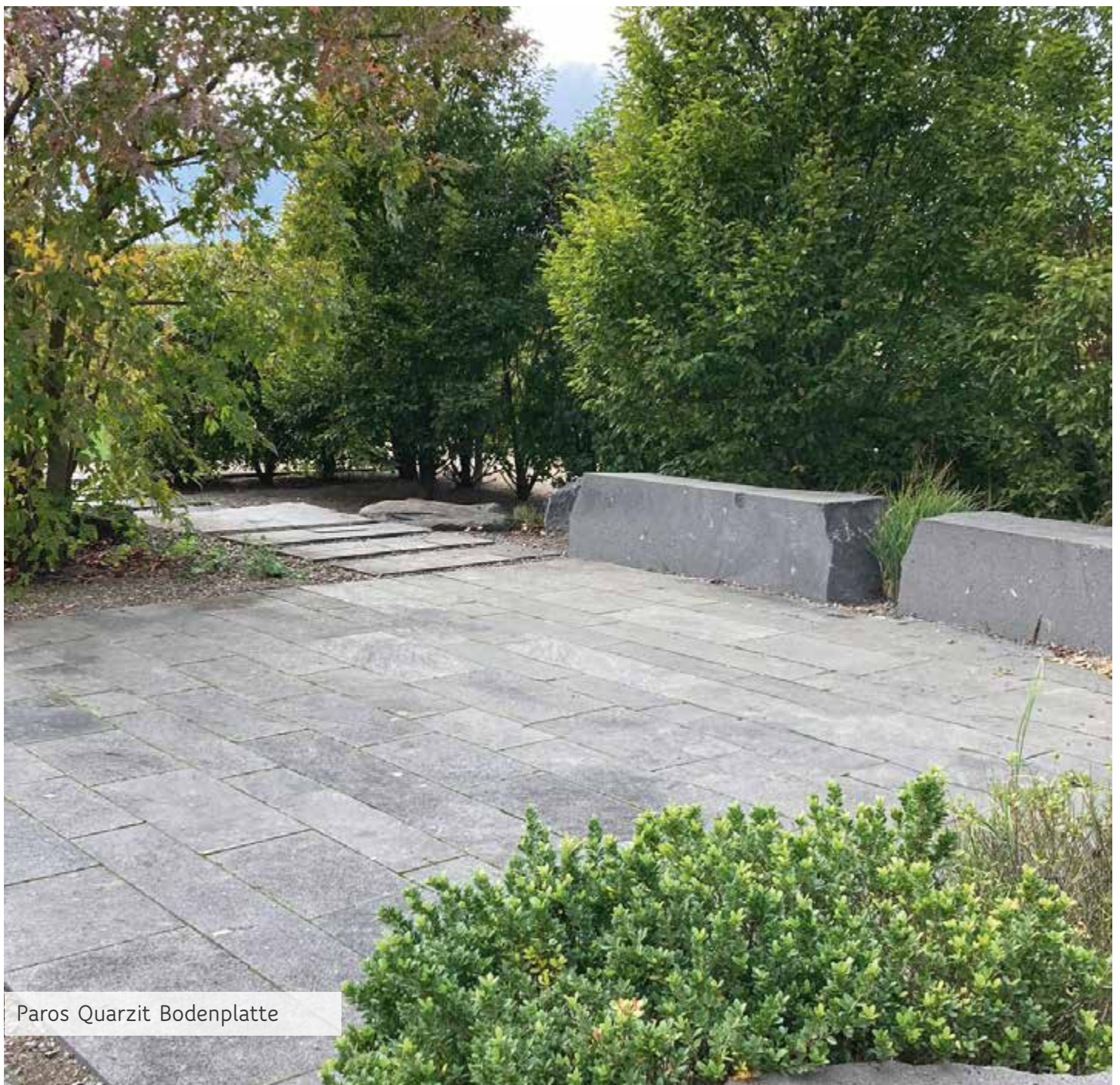

Paros Quarzit Bodenplatte

FORMEN & FORMATE

**Bodenplatten Paros Quarzit (Bahnenware)**

gespalten, Kanten gesägt, freie Längen

<i>Format/cm</i>	<i>Artikelnr.</i>
Breite 30 H=1,5-3	2243630
Breite 40 H=1,5-3	2243631

Bodenplatten Paros Quarzit (Bahnenware)

gespalten, Kanten handbekantet, freie Längen

<i>Format/cm</i>	<i>Artikelnr.</i>
Breite 40 H=2,5-4,5	2243633
Breite 50 H=2,5-4,5	2243634

Pflastersteine Paros

gespalten, Kanten handbekantet

<i>Format/cm</i>	<i>Artikelnr.</i>
10 x 10 x 5-7	4499395



Gesägte Kante



handbekantet



SAN SEBASTIAN[®] Bodenplatte

Ein cremefarbiger Kalkstein, der durch seine edle Oberfläche und der natürlichen Fugenstruktur besticht (Bahnenware in freien Längen). Zeitlos, edel und robust verleiht San Sebastian[®] jeder Terrasse ein mediterranes Aussehen.





FORMEN & FORMATE



Bodenplatten San Sebastian® (Bahnenware)

gestrahlt & gebürstet

Format/cm

Artikelnr.

Breite 40 cm x 3

4976418

Freie Längen (60-90 cm)

Stufen, Mauern und Abdeckungen als Sonderanfertigung möglich.



MAßANFERTIGUNG-NATURSTEIN

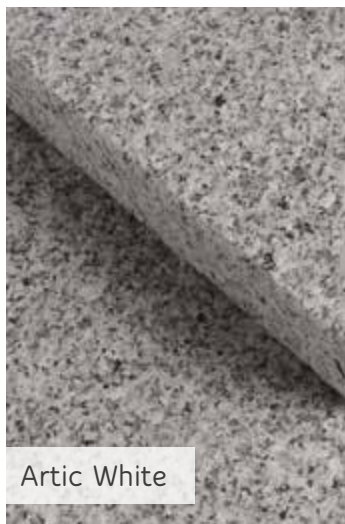

Artic White



North Grey



San Sebastian



Blaustein

Sie haben Sonderwünsche? Kein Problem!

Ob Eingangsstufe, Mauerabdeckung oder Poolumrandung, in unserem eigenen Natursteinverarbeitungsbetrieb fertigen wir für Sie **individuell** und **schnell**.

Wählen Sie aus unserem Kernsortiment (s. o.) Ihren Naturstein aus und geben Sie Ihrem Garten eine persönliche Note.

- Oberfläche geflammt und gebürstet
- maximale Abmessung ca. 200 x 120 x 3 cm (weitere Größen auf Anfrage)
- weitere Bearbeitungen/Oberflächen auf Anfrage

KANTENBEARBEITUNG NATURSTEIN FÜR POOL, MAUERN UND ABDECKUNGEN

Auf Wunsch fertigen wir für Sie in unserem eigenen Natursteinbetrieb folgende Kantenausbildungen:





BODENPLATTEN

Beton

Stilvoll unter freiem Himmel

Lassen Sie sich durch die Vielzahl unserer Oberflächen und Formate inspirieren. Denken Sie in Ihrem Garten in neuen Dimensionen. Ob „schwebende“ Stufen aus großformatigen Platten oder puristische Pflasterplatten für Einfahrt und Zuwegung – wir haben für alle Gestaltungsvariationen das geeignete Produkt.



Verschiedene Herstellungen für unterschiedliche Gestaltungen

Inspiziert von der Natur unter Verwendung ausgesuchter Rohstoffe erhalten die Produkte aus unseren Beton-Serien ihr ganz eigenes Erscheinungsbild.



frostsicher



tausalzbeständig



Rutschfest



Residential Bodenplatte



Schellevis® Großformat

Schellevis[®] Bodenplatte

Die Platten von Schellevis[®] sind sofort an ihrer außergewöhnlichen offenen Struktur erkennbar. Die typische altholländische Optik ist sowohl an den Seiten, als auch auf der Oberfläche zu sehen. Durch die Kombination von besten, natürlichen Roh- und Farbstoffen, einem speziellen Fertigungsprozess und niederländischem handwerklichen Können bekommen die Platten ihren einzigartigen und zeitlosen Charakter.



FORMEN & FORMATE

Schellevis® Betonplatten

Format/cm	Grau	Anthrazit	Carbon
240x120x12	310016252	310016253	310016251
240x60x12	310016255	310016254	-
200x50x10	310016248	310016250	310016249
200x100x10	310016246	310016245	310016247
120x120x7	310016236	310016235	310016234
100x100x8	310016229	310016228	310016227
100x100x5	310016226	310016224	310016223
80x80x7	310016213	310016214	-
80x80x5	310016210	310016209	310016207
60x60x5	310016301	310016298	310016299
50x50x5	310016290	310016287	310016288

Schellevis®-Produkte werden an vielen Orten auf unterschiedlichste Weise eingesetzt.

Damit man lange Freude am Außenbereich hat, ist es wichtig, das richtige Produkt für den richtigen Einsatzzweck auszuwählen. Darum stellen wir unsere Platten in verschiedenen Dicken her und versehen sie, wenn erforderlich, mit einer Armierung. Schellevis®-Platten sind in den Stärken von 5 bis 12 cm erhältlich.



Weitere Plattengrößen- und Farben finden Sie in der Auflistung auf Seite 18-19.

TIPP:

Durch die Armierung lassen sich Bodenplatten auch senkrecht einsetzen, beispielsweise um eine Erhöhung oder eine Beeteinfassung im Garten zu schaffen.

Unsere 5 cm-starken Produkte eignen sich perfekt für den Eingangsbereich, der (Dach-) Terrasse oder den Garten. Ab einer Stärke von 7 cm können die Produkte auch für Einfahrten verwendet werden.



SHELLEVIS®



Bagattini Bodenplatte

Für jeden Geschmack die richtige Bodenplatte. Mit der Pietra Serena-Bodenplatte erhalten Sie eine ruhige, zurückhaltende Beton-Bodenplatte, die den Charakter des Naturstein widerspiegelt. Durch die Mini-Fase wird dieser Effekt unterstrichen. Bei der 80x40x4 Betonserie stehen die harmonischen Farbspiele im Vordergrund – von ruhig gedeckt bis stark meliert – ist für jeden etwas dabei.





Sabbia Di Saturno, Grau-meliert

FORMEN & FORMATE

Pietra Serena Betonplatte

Grau, gestrahlt,

Format/cm

Artikelnr.

40x60x4

40 x 60 x 4

6161147

4 cm

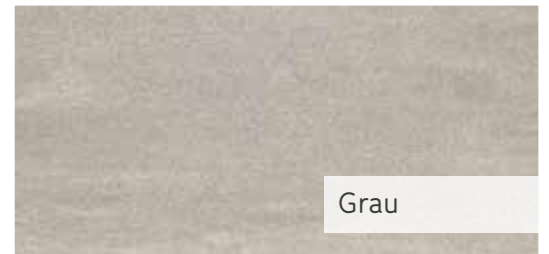

Grau

Pietra Nocciola Betonplatte

gestrahlt,

Format/cm

Artikelnr.

40x60x4

40 x 60 x 4

6370207

4 cm

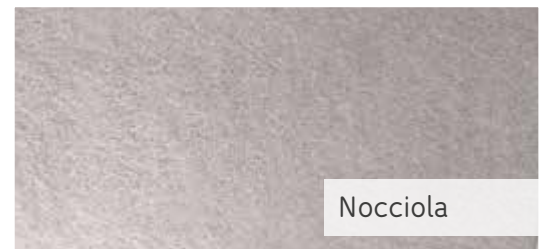

Nocciola

Sabbia Di Saturno Betonplatte

Grau-meliert

Format/cm

Artikelnr.

40x80x4

40 x 80 x 4

6161150

4 cm



Grau-meliert

Luserna Betonplatte

Braun-Mix meliert

Format/cm

Artikelnr.

40x80x4

40 x 80 x 4

6161148

4 cm



Braun-Mix meliert

Pietra Di Luna Betonplatte

Grau-Beige

Format/cm

Artikelnr.

40x80x4

40 x 80 x 4

6161149

4 cm



Grau-Beige

ANTARIA Bodenplatte

Die Antaria-Terrassenplatten beweisen Eleganz im großen Stil und bieten Ihnen vielfältige Einsatzmöglichkeiten für den Außenbereich. Robust und zugleich optisch ansprechend eignen sich die Platten ideal, um große freie Flächen wie Terrassen oder Eingangsbereiche zu gestalten. Dabei schaffen gerade die feingestrahelten Oberflächen in harmonischen Tönen eine elegante Atmosphäre für Ihren repräsentativen Lieblingsplatz.

Die Terrassenplatten sind in drei verschiedenen Formaten sowie zwei unterschiedlichen Farbtönen erhältlich. Egal ob grau oder anthrazit- mit den Antaria-Terrassenplatten entfaltet Ihre Terrasse eine besonders edle Wirkung. Dabei sorgt die homogene Farbgebung der Platten für ein einheitliches und ruhiges Gesamtbild.



FORMEN & FORMATE

Antaria Betonplatte - betonglatt

Format/cm	Anthrazit-nuanciert	Grau-nuanciert	Beige-nuanciert
60 x 30 x 5	4490812	4490813	4490810



Anthrazit-nuanciert



Grau-nuanciert



Beige-nuanciert



Grau-nuanciert



Anthrazit-nuanciert



Beige-nuanciert

Antaria Betonplatte - feingestrahlt

Format/cm	Anthrazit	Grau
40 x 40 x 3,8	8776001	8776000
60 x 40 x 3,8	8776301	8776300
80 x 80 x 5	8776501	8776500



Anthrazit



Grau



Grau



Anthrazit



Galanda®



BODENPLATTEN

Keramik

Mit Keramik draußen Zuhause

Innovatives Feinsteinzeug bietet viele Anwendungsmöglichkeiten für den Innen- und Außenbereich.

Durch die hohe Format- und Oberflächenvielfalt entstehen mit keramischen Terrassenplatten moderne und anspruchsvolle Gestaltungsmöglichkeiten für jede Raumsituation im privaten sowie gewerblichen Bereich.

Erweitern Sie Ihren Lebensraum, verlegen Sie im Wohn- und Outdoorbereich visuell gleiches Material und schaffen Sie fließende Übergänge von innen nach außen. Gestalten Sie individuelle Lösungen. Egal ob in mediterranem Stil, Beton, Naturstein-, Holzoptik oder in zeitlosen und neutral abgestuften Farbtönen - durch die Synthese von Design und planerischer Vielseitigkeit bleiben keine Wünsche offen.

Pflegeleicht und leicht zu reinigen

Viele Vorteile der Fliese nimmt die Keramik mit in den Außenbereich. Neben ihrer Frostsicherheit ist sie auch UV-beständig und resistent gegenüber Chemikalien sowie Ölen und Fetten, was sie zu einem reinigungsfreundlichen Bodenbelag macht.

Geringes Gewicht

Aufgrund des geringen Gewichts von 2 cm Outdoor-Fliesen sind diese eine ideale Alternative zum Naturstein im Balkon - und Terrassenbau. Hier können, trotz der geringen Materialstärke, die klassischen Verlegearten aus dem Garten - Landschaftsbau sowie der Fliesenverlegung angewendet werden. Keramiken in 3 cm Stärke eignen sich durch ihr erhöhtes Eigengewicht ebenfalls hervorragend für die Splittbettverlegung und können bei fester Verlegung sogar mit dem PKW befahren werden.



frostsicher



beständig
gegen
Chemikalien



tausalzbeständig



rektifiziert



hoch belastbar



geringe Wasser-
aufnahme



Rutschfest R10



























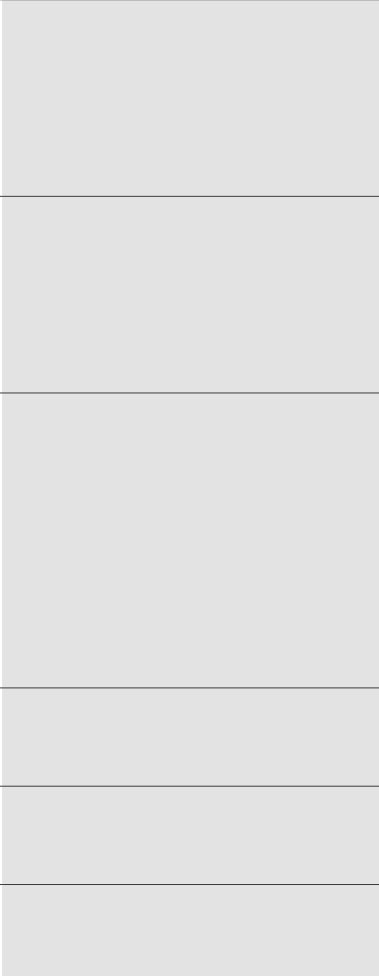

Rutschfest R11















Natursteinoptik auf den Punkt gebracht.



















UNSER KERAMIK-SORTIMENT



BETONOPTIK				
Serie	Farbe	Formate 2 cm	Formate 3 cm	Seite
Montana		Grey	60x60, 80x80, 60x12	71
		Graphite	60x60, 80x80, 60x120	71
		Pearl	60x60, 80x80, 60x120	71
Tortuga		Anthrazit	60x60	79
		Grey	60x60	79
Cemento		Anthrazit	60x60, 90x90	80
		Grey	60x60, 90x90	80
Loft		Anthrazit	60x60	81
		Grey	60x60	81
Portland		Ice	60x90, 90x90, 120x120, 40x180, 80x180	93
		Plata	60x90, 90x90, 120x120, 40x180, 80x180	93
		Night	60x90, 90x90, 120x120, 40x180, 80x180	93
DotCom		Dark	80x80	97
		Mud	80x80	97
		Grey	80x80	97

BETONOPTIK					
Serie	Farbe		Formate 2 cm	Formate 3 cm	Seite
Modena		Tan	80x80		75
		Graphite	80x80		75
Bergamo		Pewter	90x90		76
		Grey	90x90		76
Trentino		Grey	90x90		73
		Rope	60x90		73
		Fog	60x90		73
Caprino		Beige	90x90		77
Teknostone		Smoke	100x100		87
Next		Grey	100x100		87



NATURSTEINOPTIK						
Serie	Farbe		Formate 2 cm	Formate 3 cm	Seite	
Bardolino		Beige	80x80, 60x120		74	
		Fango	80x80, 60x120		74	
Duomo		Pietra Cream	60x60, 60x90		78	
		Pietra Grey	60x60, 60x90		78	
Basalt		Black	60x60		79	
Keramik Bourgogne		Sabbia	100x100		86	
		Argento	100x100		86	
Gran Fortezza		Montorfano-Hellgrau	45x90, 60x60, 60x120		40x80	95
		Diorite Dunkelgrau	45x90, 60x60, 60x120		40x80	95
Gran Pietra		Basalto Black			40x80, 60x60, 90x90	95
Quarzit		Beige	45x90	45x90	100	
		Rust	45x90		100	
		Natur	45x90	45x90	100	

NATURSTEINOPTIK					
Serie	Farbe	Formate 2 cm	Formate 3 cm	Seite	
Ardesia		Black	45x90, 60x60, 60x120	96	
		Gold	45x90, 60x60, 60x120	96	
		Grey	45x90, 60x60, 60x120	96	
Crossing		Grigio	80x80	99	
		Moka	80x80	99	
		Sabbia	80x80	99	
Antiquus		Vanilla	40,8x61,4	83	
		Gris	40,8x61,4	83	
		Carbon	40,8x61,4	83	
Gran Colloseo		Grigioni	120x120, 240x120	90	
		Bressa	120x120, 240x120	90	
		Pietra di Gerusalemme	120x120, 240x120	90	
		Porfio Lavis	120x120, 240x120	90	
		Luserna Bagnolo	120x120, 240x120	90	
Tegel 2/Pietra 3		Antico Bianco	90x90	90x90	88
		Black	90x90	90x90	88
		Moon	90x90	90x90	88
		Nocciola	90x90	90x90	88

HOLZOPTIK				
Serie	Farbe	Formate 2 cm	Formate 3 cm	Seite
Treverkhome		Frassino 40x120		85
		Larice 40x120		85
		Quercia 40x120		85
		Rovere 40x120		85
Gent		Hellbeige 30x180		84
Lucca		Naturbeige 30x180		84

FORMATE

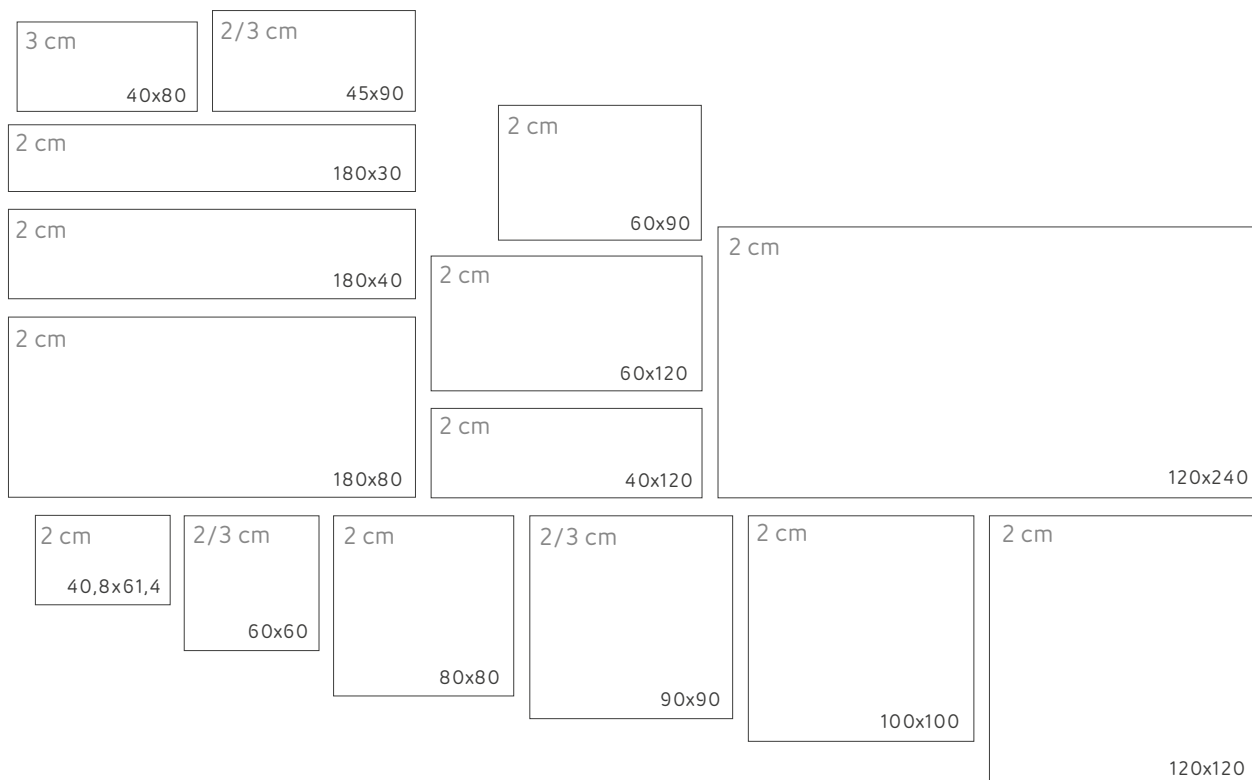

ALLGEMEINER HINWEIS:

Unser Sortiment ist eine Inspiration aus Naturstein, Marmor, Beton und Holz. Feinsteinzeug mit High-Tech-Eigenschaften. Unsere Keramikplatten sind in der Regel rektifiziert, d.h. an den Außenkanten maschinell, rechtwinklich auf Maß gefräst. Farbabweichungen können druckbedingt vorkommen.

KERAMIK Geschichte & Eigenschaften

Geschichte

Keramik stammt von dem griechischen Wort für Ton, „Keramos“, ab. Tonminerale entstehen aus den überwiegend feinstkörnigen Verwitterungsprodukten von Feldspaten, die mit unterschiedlichsten Beimengungen abgelagert werden. Die Zusammensetzung des Tons, die Aufbereitung und der Brand bestimmen die Farbe des unglasierten Scherbens. Die ersten Gegenstände aus gebranntem Ton stellten Menschen vor ca. 30.000 Jahre her, während die ersten keramischen Gefäße vor ca. 11.000 Jahren im Nildelta entstanden sind. Die erste europäische Keramikindustrie war im Römischen Reich zu finden.

Herstellung

Bei Feinsteinzeug handelt es sich nicht um Fliesen und Platten aus besonders fein gemahlene Rohstoffen, sondern um Steinzeugfliesen mit niedriger Wasseraufnahme von unter 0,5 %. Sie werden unter hohem Druck gepresst und bei bis zu 1.300 °C im Rollenofen gebrannt, weshalb sie über einen dichten Scherben verfügen. „Feinsteinzeug“ ist eine reine Handelsbezeichnung. Die Digitaldruck-Technologie macht das Aufdrucken nahezu jeden Dekors möglich. Ob Holzoptik, Natursteinnachbildungen oder Betonoptik, fast allen Wünschen wird man gerecht. Diese Fliesen und Platten dürfen sich selbst dann „durchgefärbtes unglasiertes Feinsteinzeug“ nennen, wenn sie über eine Sandglasur auf der Oberfläche verfügen und aus zwei unterschiedlichen, übereinander liegenden Scherben (einem dünnen, hochwertigen und texturgebundenen oben und einem günstigen einfarbigen unten) bestehen. Die meisten Oberflächenstrukturen werden mittels Stempel beim Pressen erzeugt.

Materialeigenschaften

Aufgrund seiner technischen Eigenschaften eignet sich Feinsteinzeug für nahezu alle Anwendungen im Innen- und Außenbereich. Dazu zählt die Frostbeständigkeit und Rutschhemmung. Elemente, die rutschhemmend sind, haben unterschiedlich stark profilierte und raue Oberflächen und eignen sich somit im Zusammenhang mit Swimmingpools und Saunen. Balkone und Terrassen sind konstant der Witterung ausgesetzt. Sonne, Regen, Schnee und starke Temperaturschwankungen beanspruchen den Belag und den Verlegeuntergrund stark. Grundsätzlich sollte man im Außenbereich frostsichere Fliesen und Platten verwenden.

Brandfarben und Chargen

Unter einer Charge versteht man die Menge eines Erzeugnisses, die unter einheitlichen Bedingungen in einem Produktionszyklus entstanden ist. Die zu ihr gehörenden Erzeugnisse sind gleichartig. Bei keramischen Platten trifft dies für das Material aus einem Brand zu. Keramikplatten aus unterschiedlichen Chargen (oder Bränden) können dagegen leichte bis größere Farb- und Größenunterschiede aufweisen. Fliesen, die ansonsten unterschiedslos sind, können geringfügige Farbunterschiede aufweisen. Deshalb müssen die Produkte durch eine Chargennummer gekennzeichnet werden. Sie besteht in der Regel aus der Kombination von Ziffern, die den Farbton und das Kaliber (Größenangabe) enthalten. Manche Hersteller geben u. a. zusätzlich den Produktionsstandort, oder den Glanzgrad in der Chargennummer an, die auf jedem Karton aufgedruckt ist und sich meist seitlich hinter dem Namen befindet. Für spätere Reparaturen sollten immer mindestens ein bis zwei Pakete als Reserve bestellt werden. Viele Hersteller empfehlen außerdem, dass die Verlegung gemischt – aus unterschiedlichen Paketen – erfolgen sollte, um ein optimales Gesamtbild zu erhalten.





Der Name ist Programm, eine Serie für den urbanen Lebensraum und Lebensstil. Modern, puristisch, großformatig. Einfach schön!

FORMEN & FORMATE



Integra Keramik Montana Grey

Format/cm	Artikelnr.
60 x 60 x 2	6161135
80 x 80 x 2	4167055
60 x 120 x 2	6161138
60 x 60 x 2 Dekor	4794258

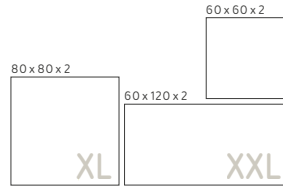

Montana Grey

Integra Keramik Montana Graphite

Format/cm	Artikelnr.
60 x 60 x 2	6161134
80 x 80 x 2	4167054
60 x 120 x 2	6161137
60 x 60 x 2 Dekor	4794257

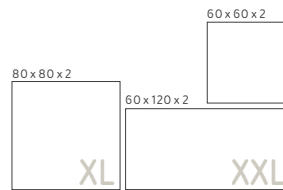

Montana Graphite

Integra Keramik Montana Pearl

Format/cm	Artikelnr.
60 x 60 x 2	6161136
80 x 80 x 2	4167056
60 x 120 x 2	6161139
60 x 60 x 2 Dekor	4794259

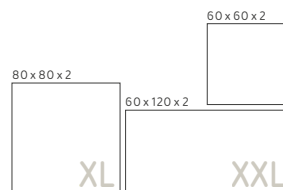

Montana Pearl

Jetzt auch in allen 3 Farben mit Dekor erhältlich!

Grundfarbe kann abweichen.



Grey Dekor



Graphite Dekor

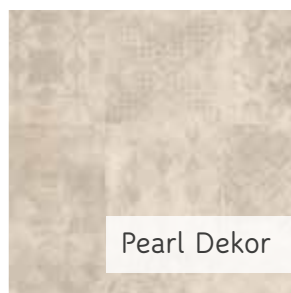

Pearl Dekor





Eine Kombination aus Beton und Natursteinoptik gepaart mit italienischer Herstellungsqualität lassen diese Keramik-Platte zum zeitlosen Begleiter für die moderne Terrassengestaltung werden.



Grey



Rope



Fog

FORMEN & FORMATE



Integra Keramik Trentino Grey

Format/cm	Artikelnr.
90 x 90 x 2	4794256



Integra Keramik Trentino Rope

Format/cm	Artikelnr.
60 x 90 x 2	6161141

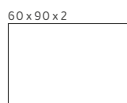

Integra Keramik Trentino Fog

Format/cm	Artikelnr.
60 x 90 x 2	6161140

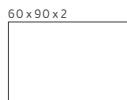

FORMEN & FORMATE



Bardolino Beige

Format/cm	Artikelnr.
80x80x2	6328441
60x120x2	6381150

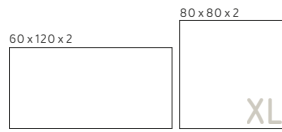

Bardolino Fango

Format/cm	Artikelnr.
80x80x2	6328442
60x120x2	6381151

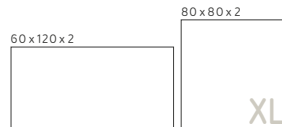

Beige



Fango

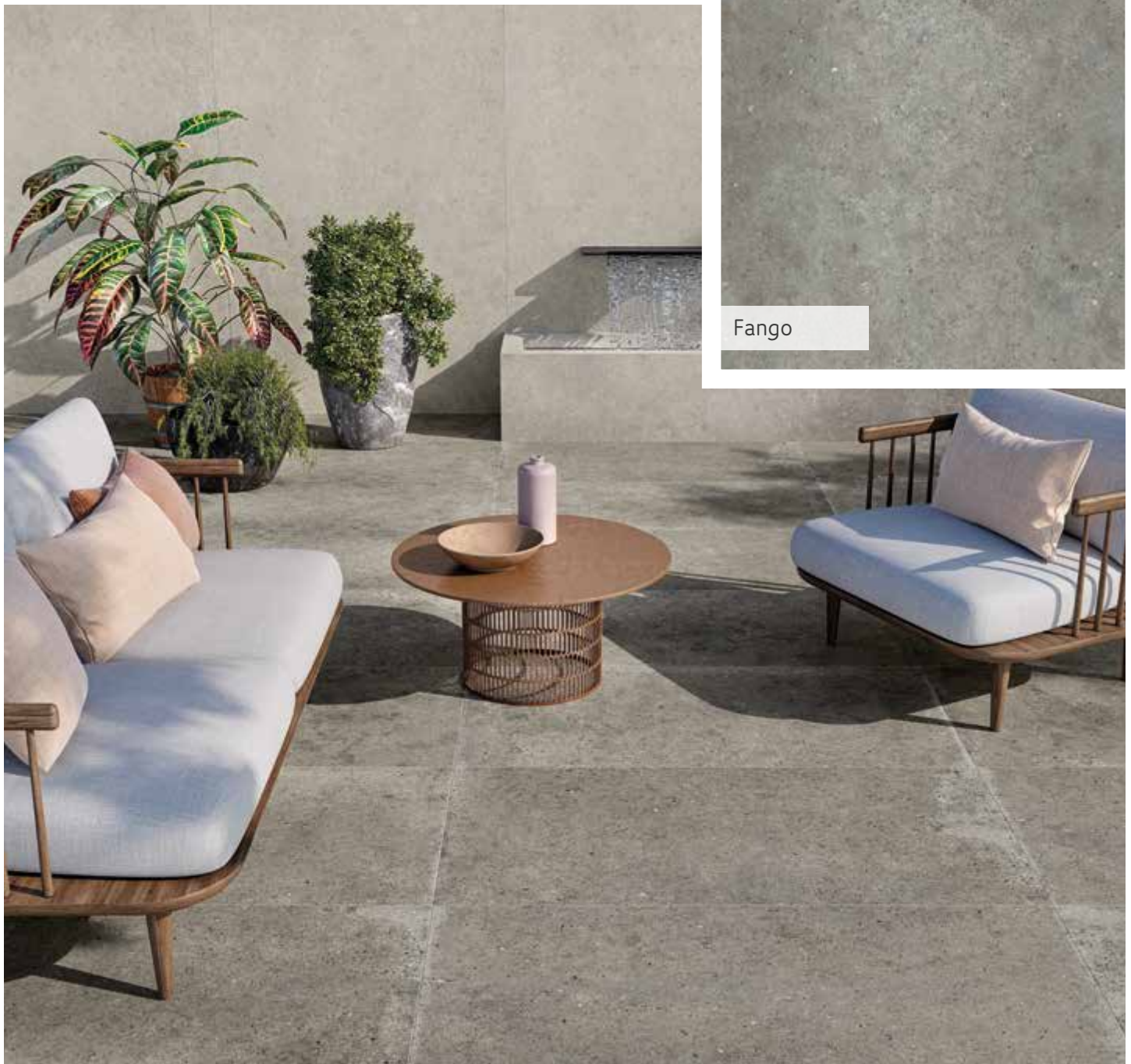

FORMEN & FORMATE



Modena Tan

Format/cm	Artikelnr.
80x80x2	6328444



Modena Graphite

Format/cm	Artikelnr.
80x80x2	6328443



Tan

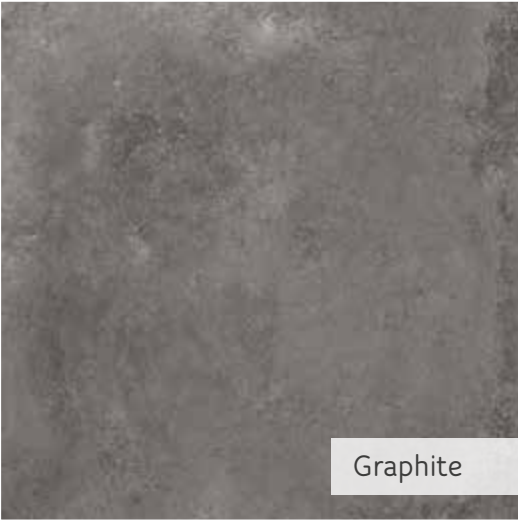

Graphite



FORMEN & FORMATE



FZ Bergamo Grey Matt

Format/cm	Artikelnr.
90x90x2	4976419



FZ Bergamo Pewter Matt

Format/cm	Artikelnr.
90x90x2	4976420



Grey



Pewter



Perfekte Kombination aus Natur- und Betonoptik.

FORMEN & FORMATE



Caprino Beige Matt

Format/cm	Artikelnr.
90x90x2	4976421

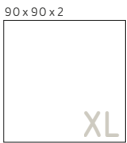

Beige



Qualität und Design aus Italien.



Quarzit-Natursteinoptik perfekt in Szene gesetzt.



Pietra Cream

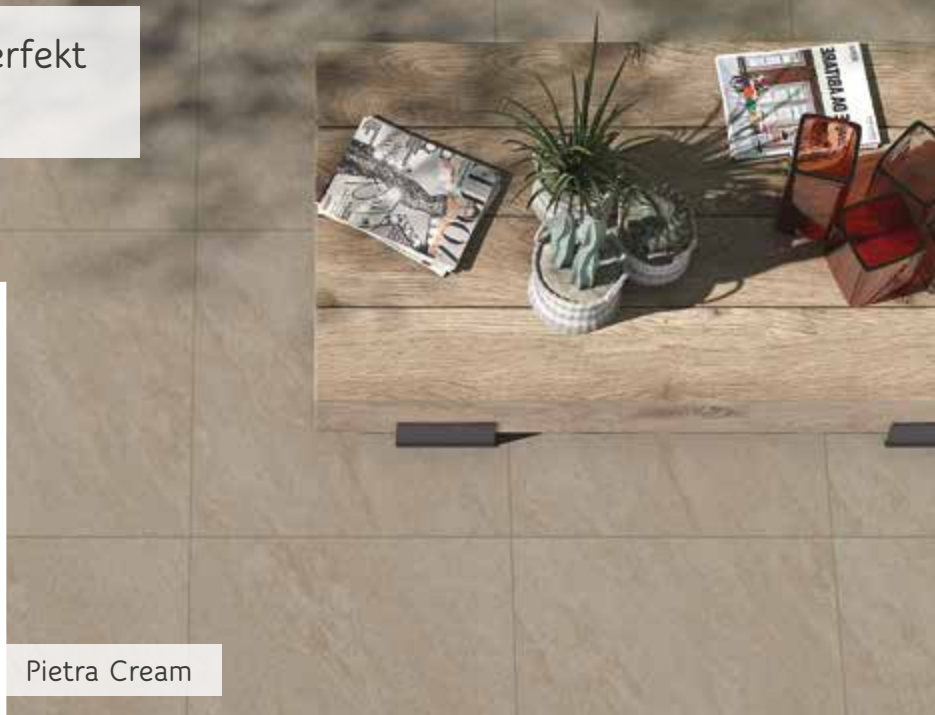

Pietra Cream



Pietra Grey

FORMEN & FORMATE



FZ Keramik Duomo Pietra Cream

Format/cm	Artikelnr.
60 x 60 x 2	780004
60 x 90 x 2	780205

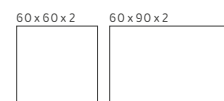

FZ Keramik Duomo Pietra Grey

Format/cm	Artikelnr.
60 x 60 x 2	780204
60 x 90 x 2	780206

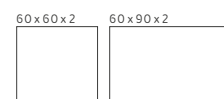

FORMEN & FORMATE



Basalt Black

Integra Keramik Basalt Black

<i>Format/cm</i>	<i>Artikelnr.</i>
60 x 60 x 2	3768781

60x60x2



Tortuga Grey

Integra Keramik Tortuga Grey

<i>Format/cm</i>	<i>Artikelnr.</i>
60 x 60 x 2	3453326

60x60x2



Tortuga Anthrazit

Integra Keramik Tortuga Anthrazit

<i>Format/cm</i>	<i>Artikelnr.</i>
60 x 60 x 2	3453325

60x60x2



Tortuga Grey



KERAMIK
2 und 3 cm

FORMEN & FORMATE



Integra Keramik Cemento Anthrazit

Format/cm	Artikelnr.
60x60x2	310036868
60x60x3	310036870
90x90x2	310021174
120x60x2	310036872

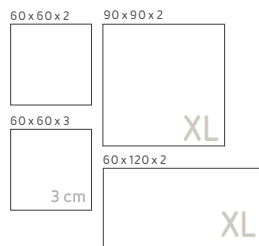

Cemento Anthrazit

Integra Keramik Cemento Grey

Format/cm	Artikelnr.
60x60x2	310036867
60x60x3	310036869
90x90x2	310021173
120x60x2	310036871

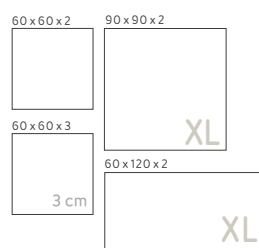

Cemento Grey

FORMEN & FORMATE



Integra Keramik Loft Anthrazit

Format/cm	Artikelnr.
60x60x2	4794241
60x60x3	4794246
45x90x3	4794238

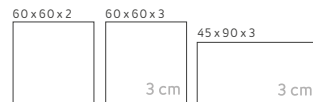

Anthrazit

Integra Keramik Loft Grey

Format/cm	Artikelnr.
60x60x2	4794242
60x60x3	4794247
45x90x3	4794239

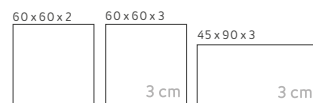

Loft Grey



Urbane Gestaltungsmerkmale und puristische Oberflächenstrukturen verschmelzen zu einer zeitgemäßen Keramikserie.



Die Naturkante (leicht antik) unterstreicht den rustikalen Charakter des Belages.



FORMEN & FORMATE



Antiquus Carbon

Format/cm	Artikelnr.	40,8x61,4x2
40,8 x 61,4 x 2	6161144	

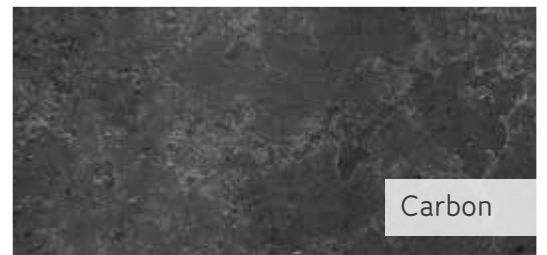

Antiquus Gris

Format/cm	Artikelnr.	40,8x61,4x2
40,8 x 61,4 x 2	6161146	



Antiquus Vanilla

Format/cm	Artikelnr.	40,8x61,4x2
40,8 x 61,4 x 2	6161145	



FORMEN & FORMATE



Integra Keramik Holzdielen Lucca
Naturbeige

Format/cm	Artikelnr.	30x180x2
30 x 180 x 2	4794233	<input type="text"/>

Integra Keramik Holzdielen Gent
Hellbeige

Format/cm	Artikelnr.	30x180x2
30 x 180 x 2	4794234	<input type="text"/>



Nicht nur in Textur und Maserung eröffnen unsere Holzdielen eine neue Dimension. Vor Allem das Format von 30x180x2 cm vollendet die originalgetreue Kopie des Naturproduktes.

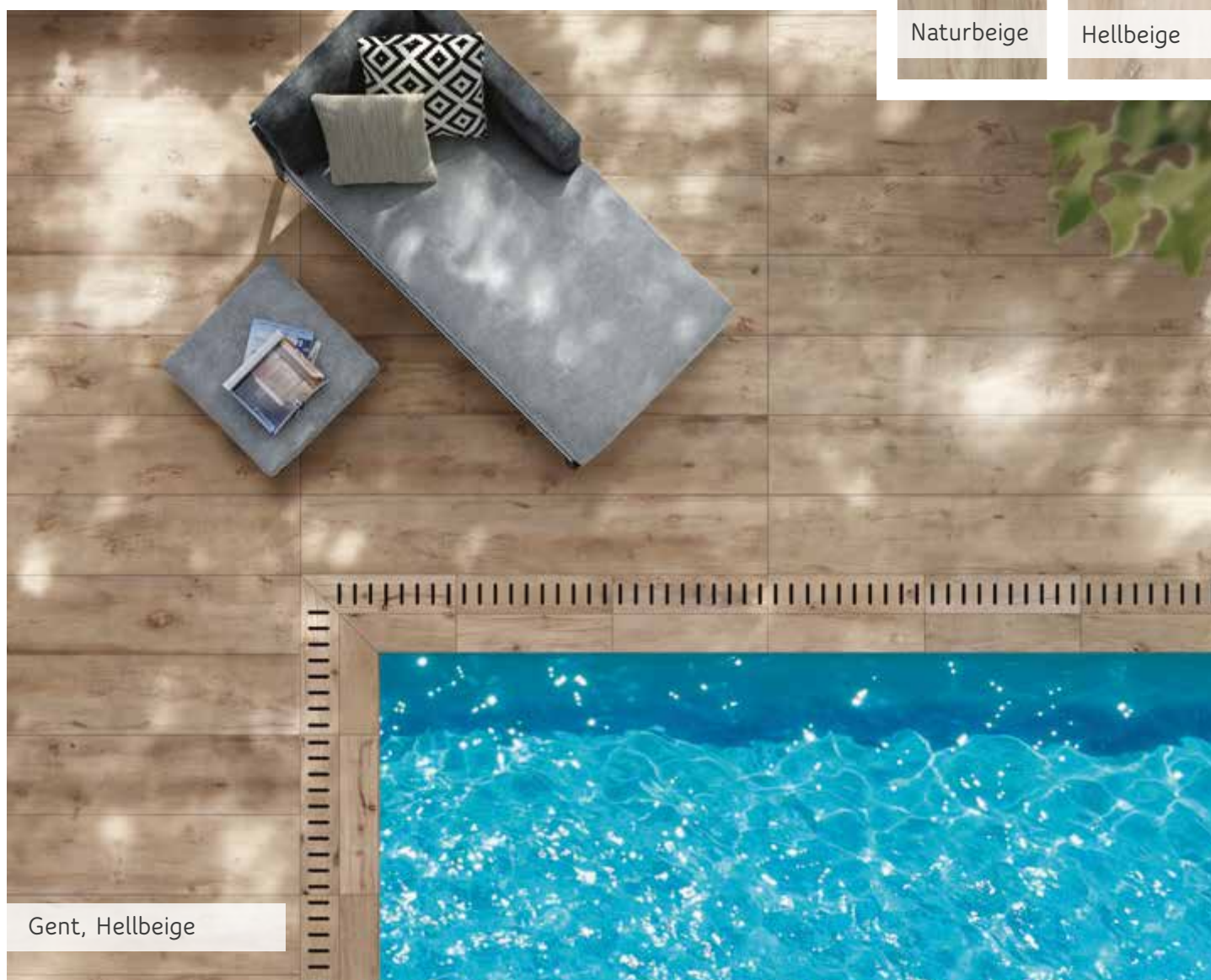

FORMEN & FORMATE



Treverkhome Frassino

Format/cm	Artikelnr.
40 x 120 x 2	3453334

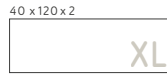

Frassino

Treverkhome Larice

Format/cm	Artikelnr.
40 x 120 x 2	3453335

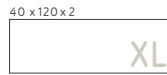

Larice

Treverkhome Quercia

Format/cm	Artikelnr.
40 x 120 x 2	3453336

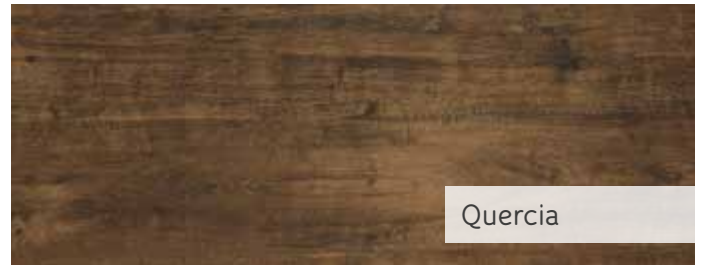
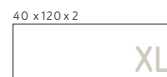

Quercia

Treverkhome Rovere

Format/cm	Artikelnr.
40 x 120 x 2	3453337

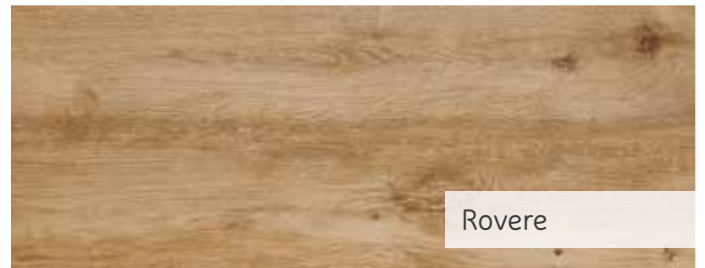
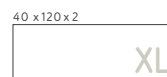

Rovere

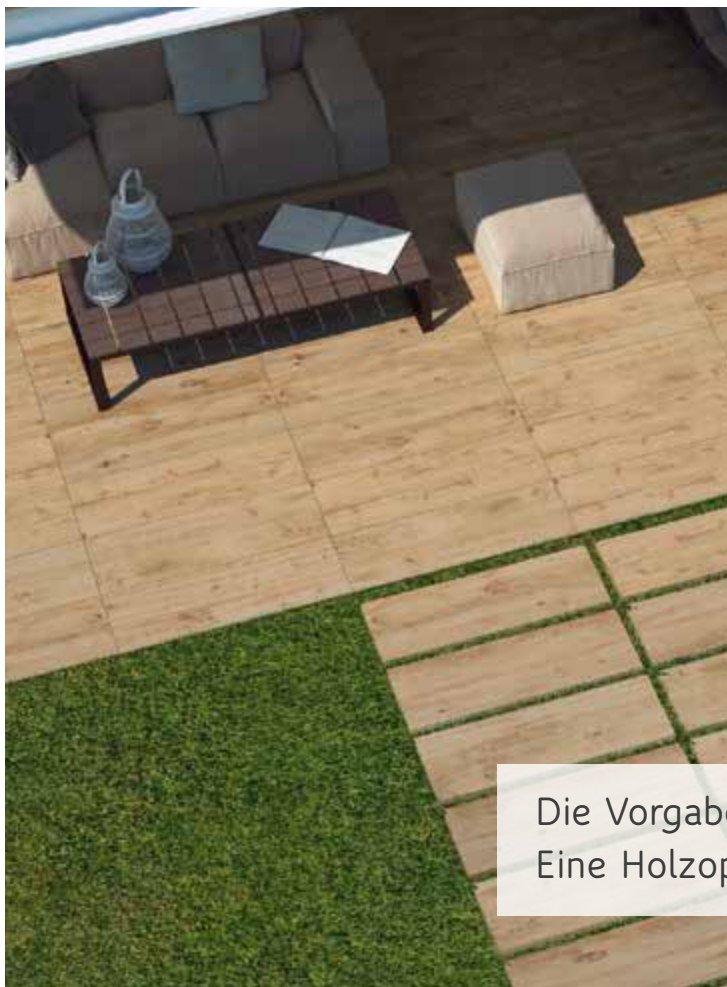

Holzdielen Treverkhome, Larice

Die Vorgaben der Natur exakt wiedergegeben.
Eine Holzoptik mit den Vorteilen der Keramik.

FORMEN & FORMATE



Keramik Bourgogne Sabbia

Format/cm	Artikelnr.
100x100x2	310036856



Keramik Bourgogne Argento

Format/cm	Artikelnr.
100x100x2	310036857



Sabbia



Argento

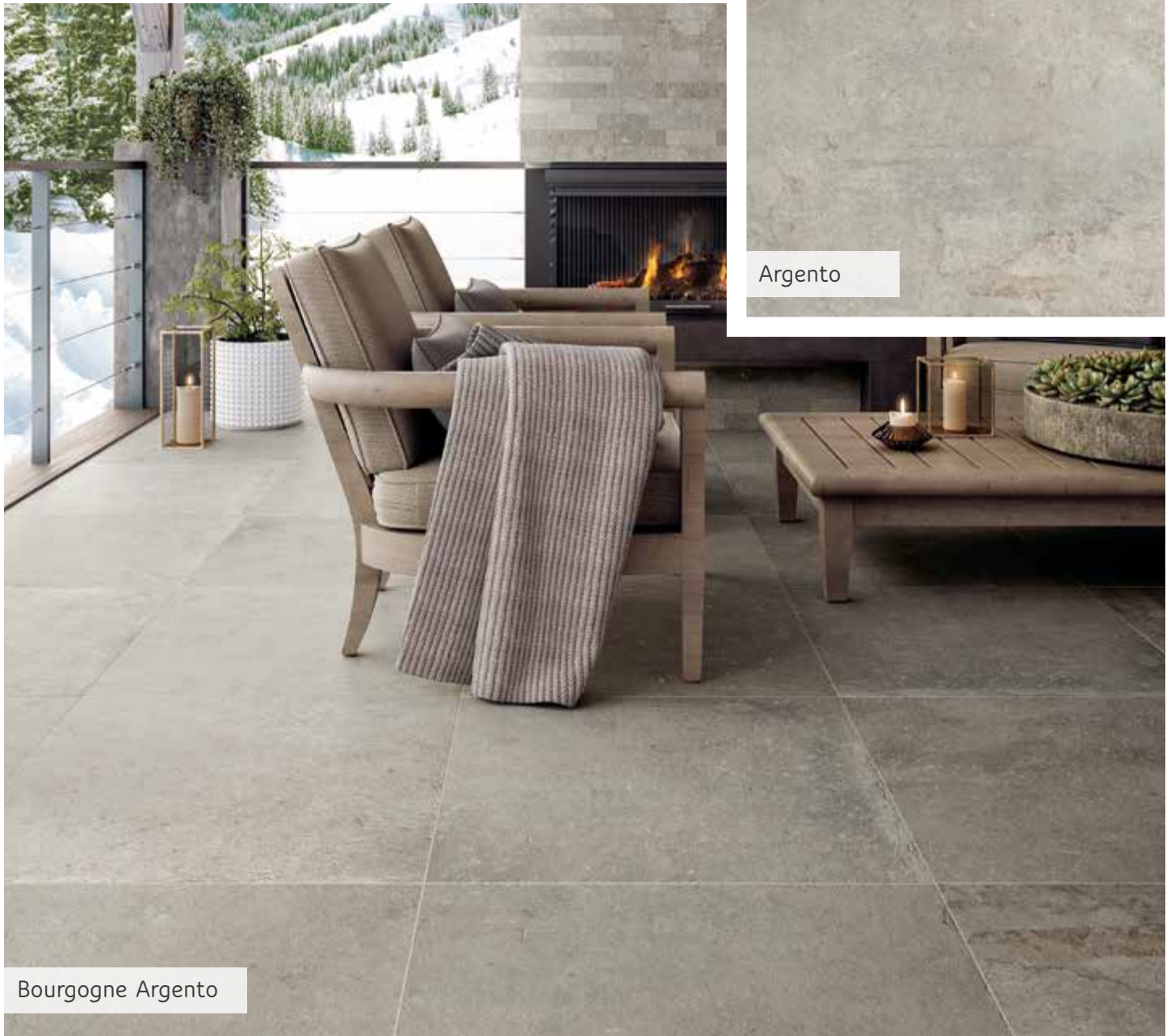

Bourgogne Argento

FORMEN & FORMATE



Keramik Teknostone Smoke

Format/cm	Artikelnr.
100 x 100 x 2	4865666

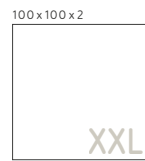

Keramik Next Grey

Format/cm	Artikelnr.
100 x 100 x 2	4865658

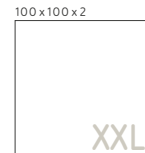

Teknostone Smoke



Next Grey



Quadratisch, jung und modern. Ganz der zeitgenössischen Architektur verschrieben.

Teknostone Smoke

FORMEN & FORMATE



Tegel (2)/Pietra (3)
Antico Bianco

Format/cm	Artikelnr.
90 x 90 x 2	4187094
90 x 90 x 3	4187085



Antico Bianco

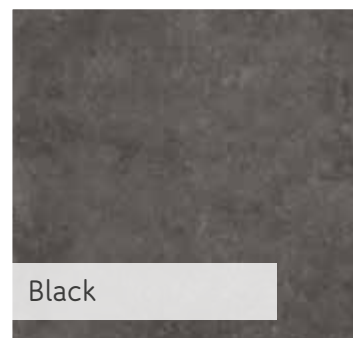

Black

Tegel (2)/Pietra (3) Black

Format/cm	Artikelnr.
90 x 90 x 2	4187095
90 x 90 x 3	4187087

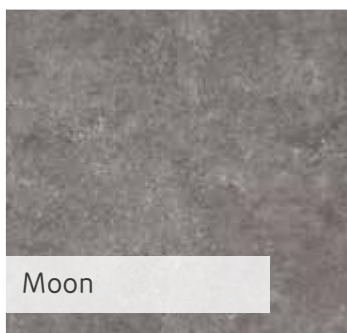
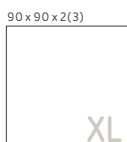

Moon



Nocciola

Tegel (2)/Pietra (3) Moon

Format/cm	Artikelnr.
90 x 90 x 2	4187096
90 x 90 x 3	4187088

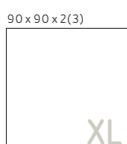

Tegel (2)/Pietra (3)
Nocciola

Format/cm	Artikelnr.
90 x 90 x 2	4187098
90 x 90 x 3	4187089

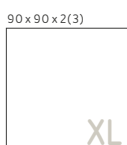



FORMEN & FORMATE



Gran Colosseo Grigioni

Format/cm	Artikelnr.
120x120x2	4052234
240x120x2	4052239

Gran Colosseo Bressa

Format/cm	Artikelnr.
120x120x2	4052233
240x120x2	4052238

Gran Colosseo
Pietra di Gerusalemme

Format/cm	Artikelnr.
120x120x2	4187058
240x120x2	4187059

Gran Colosseo
Porfido Lavis

Format/cm	Artikelnr.
120x120x2	4052236
240x120x2	4052241

Gran Colosseo
Luserna Bagnolo

Format/cm	Artikelnr.
120x120x2	4052235
240x120x2	4052240

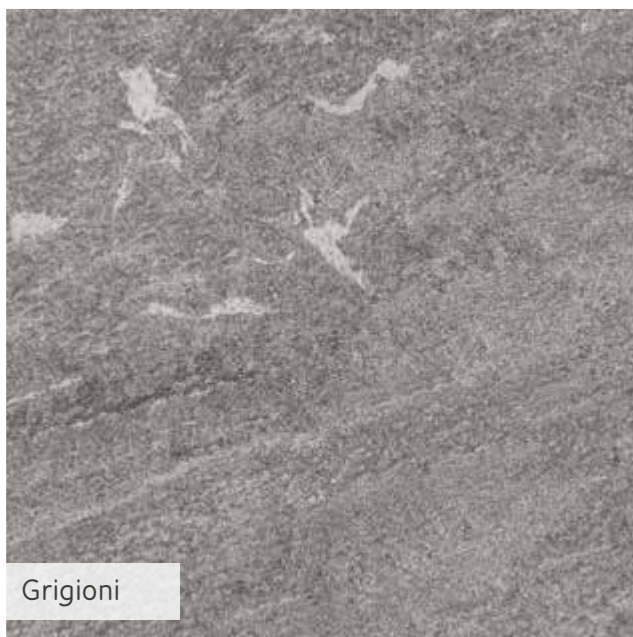

Grigioni



Bressa



Pietra di Gerusalemme

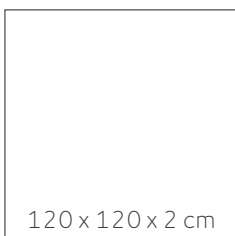



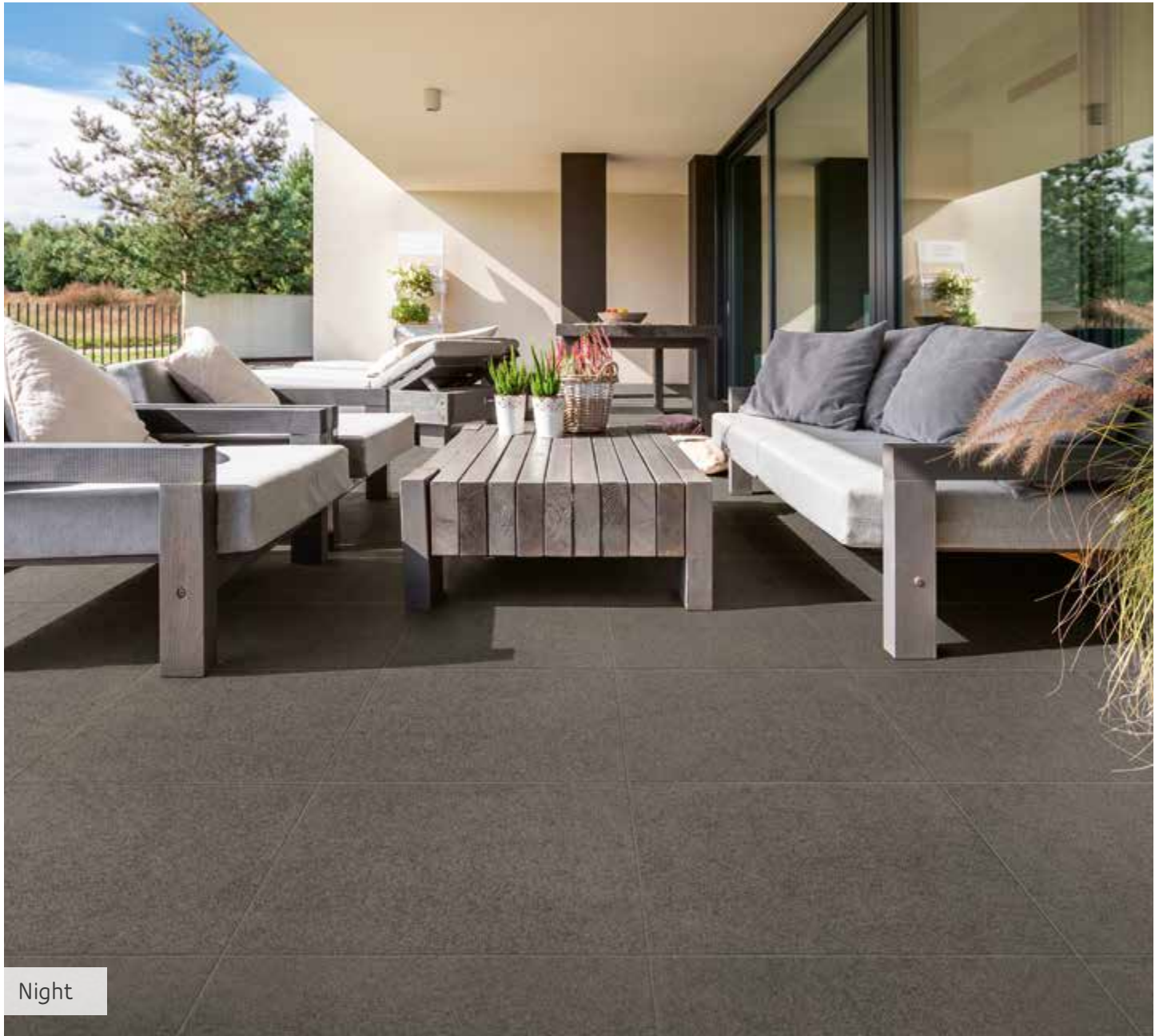

Night



Ice



Plata



Night

FORMEN & FORMATE



Portland Ice

Format/cm	Artikelnr.
60x90x2	780226
120x120x2	780225
40x180x2	780224
80x180x2	780223

Portland Plata

Format/cm	Artikelnr.
60x90x2	780230
120x120x2	780229
40x180x2	780228
80x180x2	780227

Portland Night

Format/cm	Artikelnr.
60x90x2	780234
120x120x2	780233
40x180x2	780232
80x180x2	780231

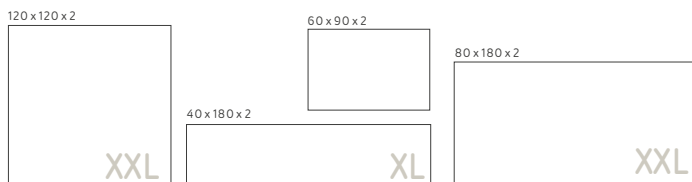

Ice



Plata



Plata

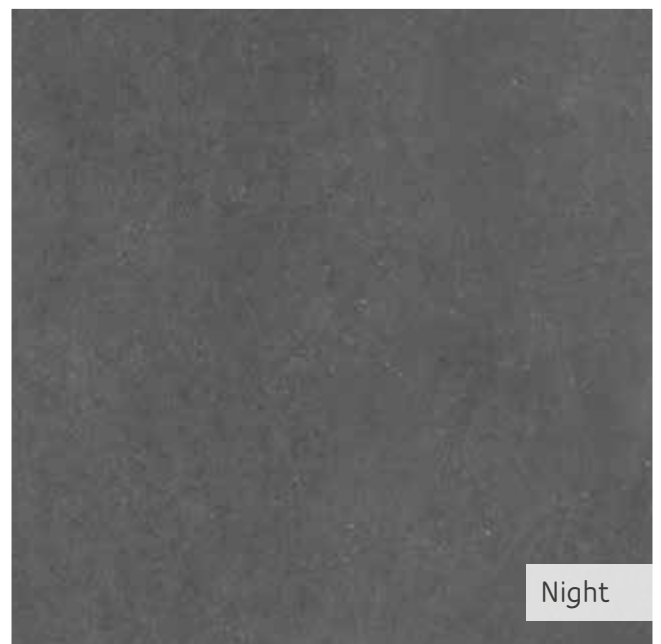

Night



Natursteinoptik in Vollendung. Gestalterische Eleganz mit technischer Raffinesse. Kombinieren Sie keramische Terrassenplatten mit Natursteinelementen wie Bordsteinen und Blockstufen.

Basalto Black

FORMEN & FORMATE



Gran Fortezza Montorfano-Hellgrau (G603)

Format/cm	Artikelnr.
45 x 90 x 2	4434944
60 x 60 x 2	4434950
60 x 120 x 2	4434948
40 x 80 x 3	4574215

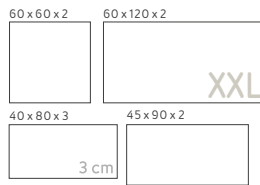

Montorfano-Hellgrau

Gran Fortezza Diorite Dunkelgrau (G654)

Format/cm	Artikelnr.
45 x 90 x 2	4434943
60 x 60 x 2	4434949
60 x 120 x 2	4434947
40 x 80 x 3	4574214

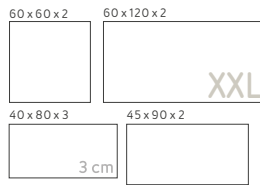

Diorite Dunkelgrau

Gran Pietra Basalto Black (G684)

Format/cm	Artikelnr.
40 x 80 x 3	4187081
60 x 60 x 3	4187083
90 x 90 x 3	4187086

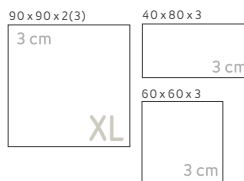

Basalto Black



Montorfano-Hellgrau

FORMEN & FORMATE



Ardesia Black

Format/cm	Artikelnr.
45 x 90 x 2	310012523
60 x 60 x 2	310012526
60 x 120 x 2	310015136

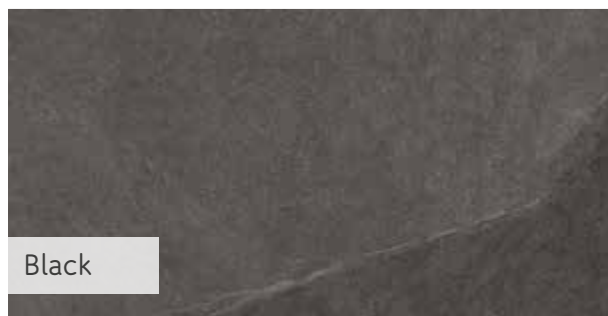
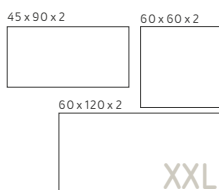

Black

Ardesia Gold

Format/cm	Artikelnr.
45 x 90 x 2	310012524
60 x 60 x 2	310012527

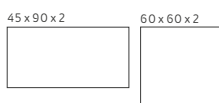

Gold

Ardesia Grey

Format/cm	Artikelnr.
45 x 90 x 2	310012525
60 x 60 x 2	310012528
60 x 120 x 2	310015137

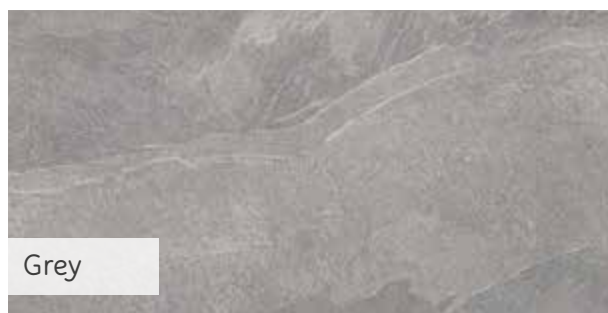
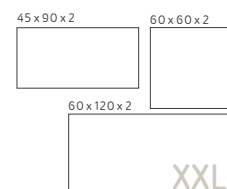

Grey



FORMEN & FORMATE



Dotcom Dark

Format/cm	Artikelnr.
80x80x2	310015140



Dotcom Mud

Format/cm	Artikelnr.
80x80x2	310015142



Dotcom Grey

Format/cm	Artikelnr.
80x80x2	310015141



Dark



Mud



Grey





Großformatig, quadratisch, jung und modern.
Ganz der zeitgenössischen Architektur verschrieben.

FORMEN & FORMATE



Crossing Grigio

Format/cm	Artikelnr.
80x80x2	310012532

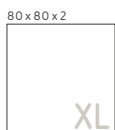

Grigio

Crossing Moka

Format/cm	Artikelnr.
80x80x2	310012533

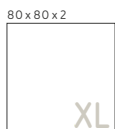

Moka

Crossing Sabbia

Format/cm	Artikelnr.
80x80x2	310012534

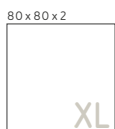

Sabbia





„Naturstein total“.

FORMEN & FORMATE



Quarzit Beige

Format/cm	Artikelnr.
45 x 90 x 2	310012556
45 x 90 x 3	310015153

45 x 90 x 2(3)

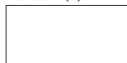

Beige

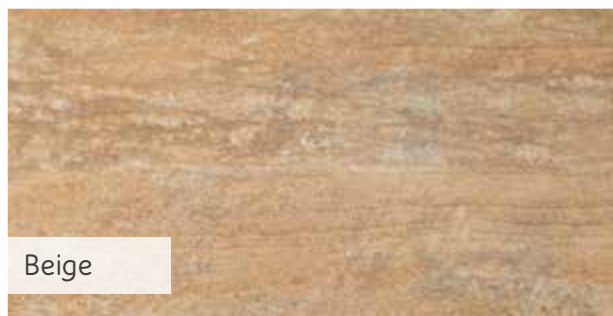

Quarzit Rust

Format/cm	Artikelnr.
45 x 90 x 2	310015152

45 x 90 x 2



Rust

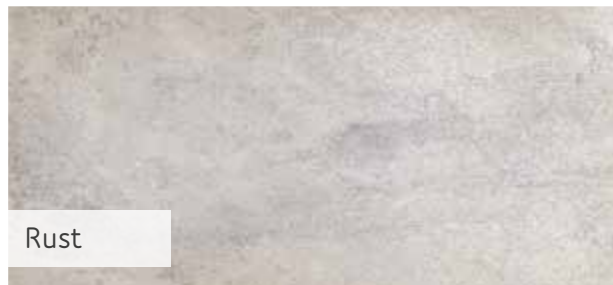

Quarzit Natur

Format/cm	Artikelnr.
45 x 90 x 2	310012557
45 x 90 x 3	310015154

45 x 90 x 2(3)



Natur





Großformatige Natursteinoptik für ein modernes Erscheinungsbild.

VERBUNDKERAMIK

Das Beste aus zwei Welten

Lieber robust und massiv oder schick und pflegeleicht? Damit Sie sich nicht entscheiden müssen, haben wir für Sie einfach die Vorteile eines hochverdichteten Betonkerns mit denen einer edlen Keramikoberfläche zusammengebracht: in unserer einzigartigen Verbundkeramik!



DIE EIGENSCHAFTEN

Witterungsbeständig

Ganz gleich ob Niederschlag oder hohe UV-Belastung – VERBUNDKERAMIK-Platten trotzen jeder Witterung.

Säurebeständig

Die bei über 1100°C gebrannten Keramikoberflächen sind resistent gegen Schäden durch chemische Substanzen oder Düngemitteln z.B. Eisendünger oder Blaukorn usw.

Farbecht

Alle VERBUNDKERAMIK-Platten sind farbecht.

Rutschfest

Die rutschfesten Oberflächen erfüllen die Rutschfestigkeitsklasse R11.

Pflegeleicht

VERBUNDKERAMIK-Platten sind extrem kratzfest und lassen sich mit handelsüblichen Reinigern und geeigneten Bodenwischern leicht säubern.

Geringe Wasseraufnahme

Die Keramikoberfläche ist wasserabweisend, so dass auch kein Schmutz in die Platte eindringen kann.

Ungebundene Verlegung möglich

VERBUNDKERAMIK-Platten können durch ihr hohes Eigengewicht ohne Zement, aber mit einer festen Verfugung verlegt werden.

Frostbeständig

Auch bei Temperaturen unter dem Gefrierpunkt mit Frost-Tauwechsel kann man sich auf die hohe Qualität der VERBUNDKERAMIK-Platten verlassen. Die Keramik bleibt dauerhaft mit dem Betonkern verbunden.





Anthrazit-nuanciert



Grau-nuanciert

FORMEN & FORMATE

Antaria Beton Plus Anthrazit-nuanciert

Format/cm	Artikelnr.
80x40x5	4739644



Antaria Beton Plus Grau-nuanciert

Format/cm	Artikelnr.
80x40x5	4739643



FORMEN & FORMATE



Brema

Format/cm	Artikelnr.
40x80x4	4966169

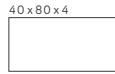

Brema

Ulma

Format/cm	Artikelnr.
40x80x4	4966170

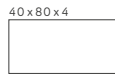

Ulma



Vinaria

Format/cm	Artikelnr.
60x60x4	4966174



Vinaria

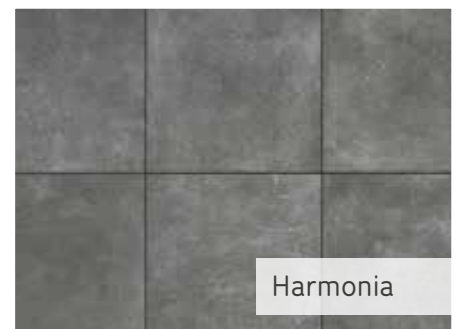

Harmonia

Harmonia

Format/cm	Artikelnr.
60x60x4	4966171



Tremonia

Format/cm	Artikelnr.
60x60x4	4966173

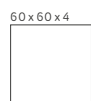

Tremonia



Wismaria

Wismaria

Format/cm	Artikelnr.
60x60x4	4966172



BEARBEITUNG Keramik

Vielfalt entdecken

Durch unsere professionelle Fertigungsarbeit sind wir in der Lage, jegliche Formteile aus Keramik herzustellen, wie zum Beispiel Stufen, Beckenrandsteine, Fensterbänke, Mauerabdeckungen, Rasenrandsteine und vieles mehr, nach Ihren Vorgaben.

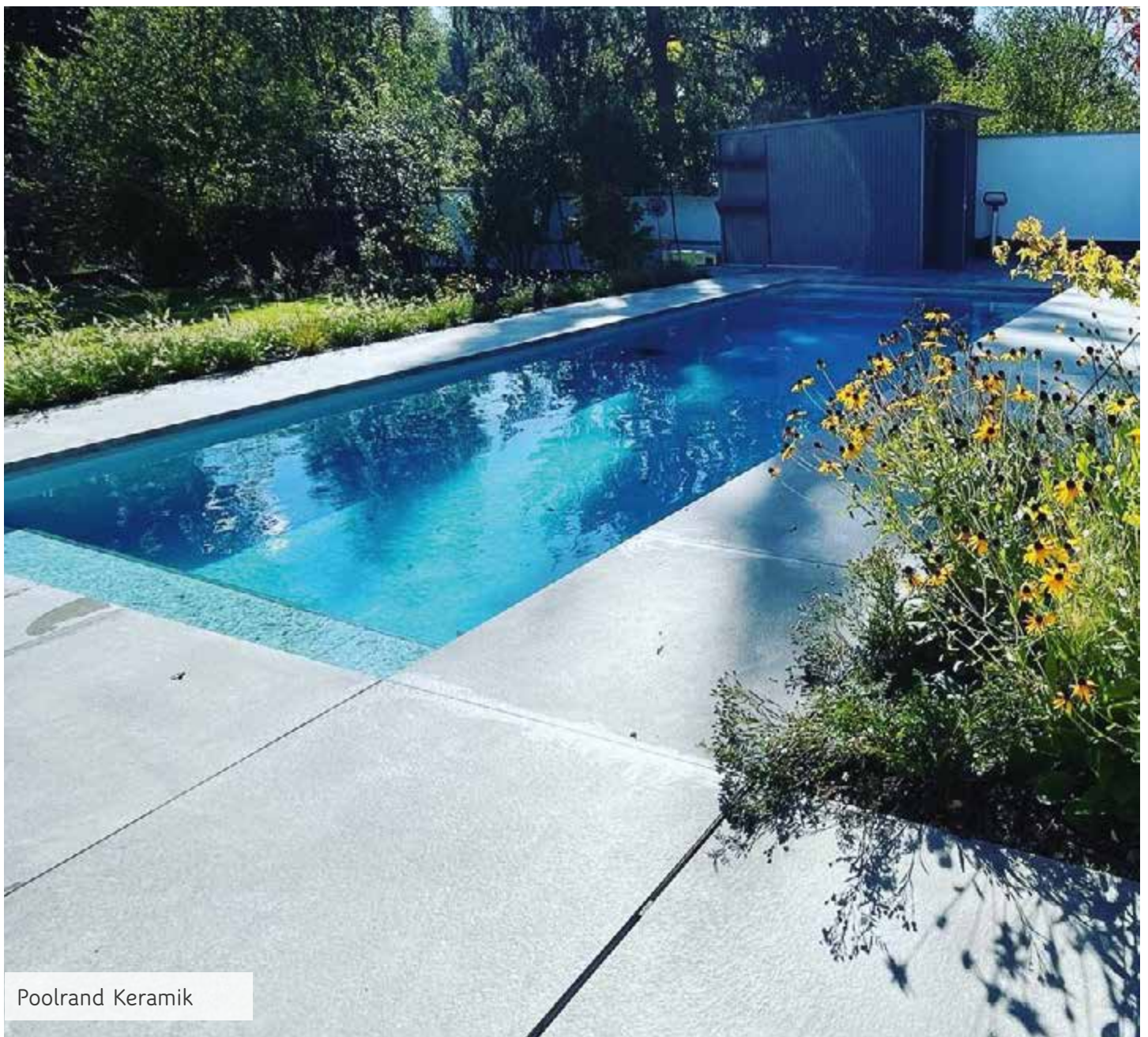

Poolrand Keramik

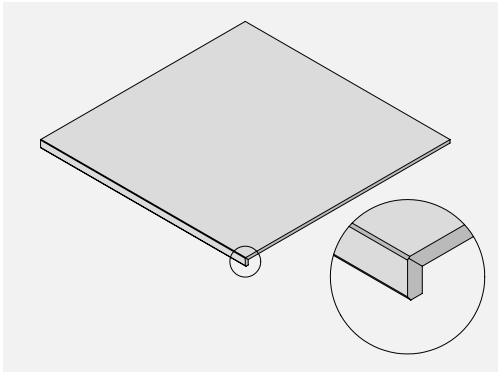

POOLRANDPLATTEN

Designerkante auf Gehrung geschnitten und verklebt.

STUFENPLATTE

2-seitiges Formteil mit Designerkante auf Gehrung geschnitten und verklebt.

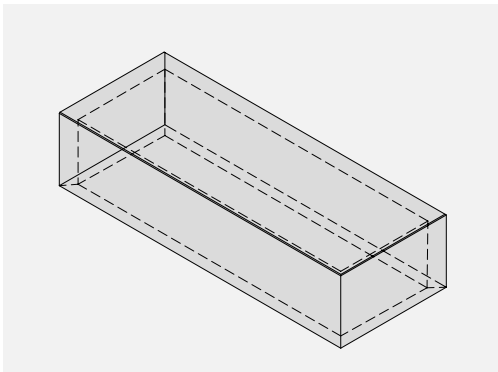
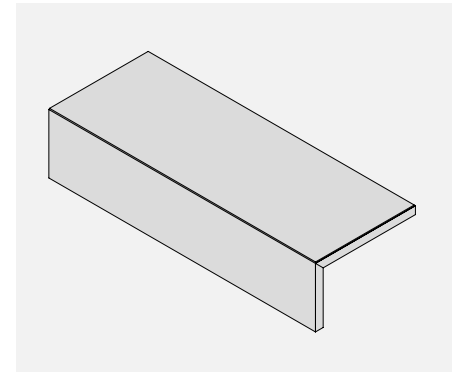

BLOCKSTUFEN

5-seitiges Formteil auf Gehrung geschnitten und verklebt, auf Wunsch mit Füllung.

ECKAUSBILDUNG

Formteil mit Designerkante auf Gehrung geschnitten und verklebt.

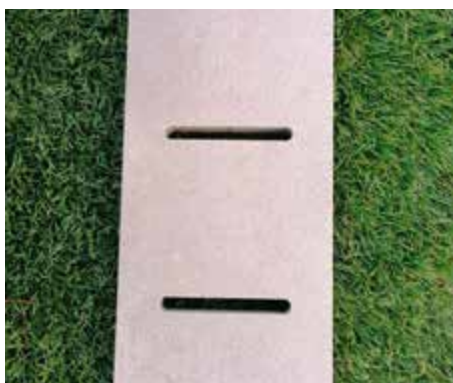
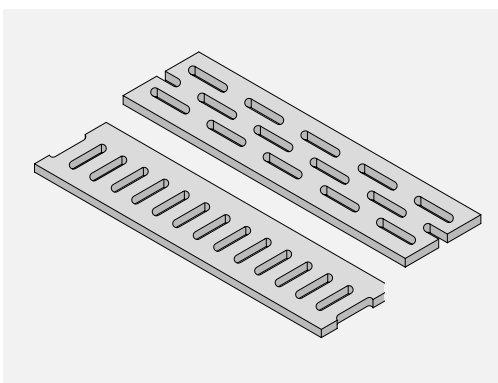
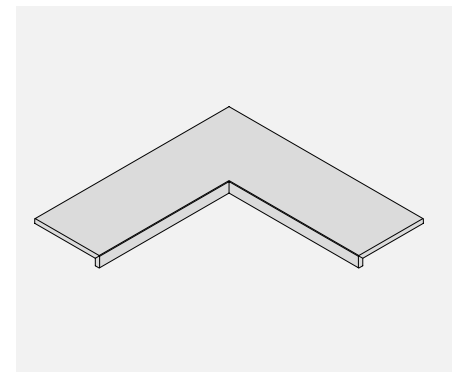

RINNEN UND RINNENECKEN

Rinnen in der Breite 15 cm aus 20 oder 30 mm Keramik.

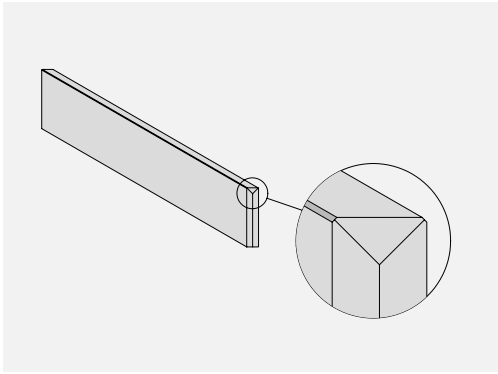

RANDSTEIN/ EINFASSUNG

Keramik doppelseitig verklebt,
Dreieck kopfseitig eingefasst.

BLUMENKÜBEL

Keramik auf Gehrung
geschnitten und verklebt.
Format nach Wunsch.

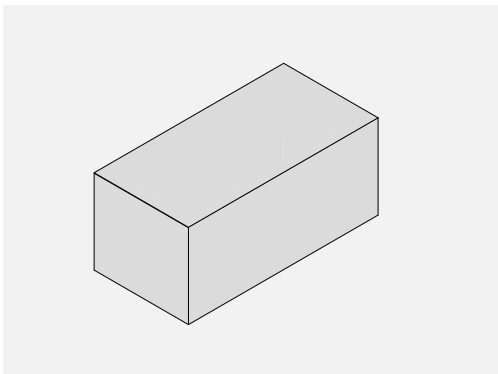
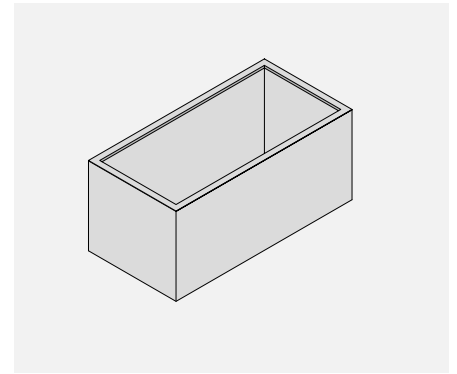

SITZBLOCK

Keramik auf Gehrung
geschnitten und verklebt.
Format nach Wunsch.

PODESTSTUFE

Keramik auf Gehrung
geschnitten und verklebt.
Format nach Wunsch.

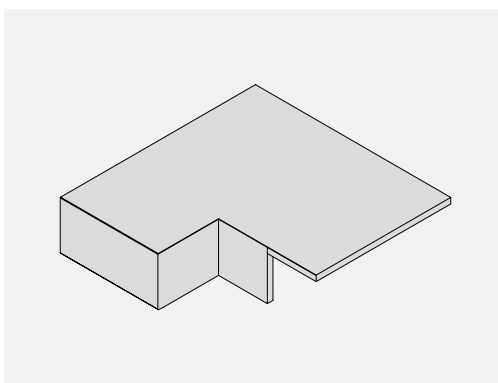
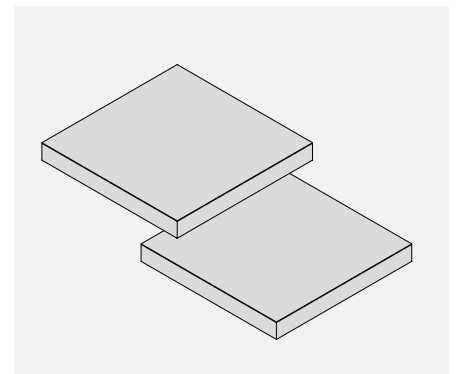

SONDERANFERTIGUNG

Individuelle Anfertigung aller
Formteile aus Keramik.



POOLRAND

Ein Detail das immer mehr in den Fokus kommt – der Poolrand. Ob aus Natur-, Keramik- oder Betonstein; ob individuell angefertigt oder als Fertigteil; viele Varianten sind möglich.



Poolrand Schellevis

BETON

Poolumrandung VIOS

Souveräne Eleganz.

Die Vios-Poolumrandung ist mit einer Kantenlänge von 60 x 30 cm die perfekte Ergänzung zum Vios-System. Sie bildet mit ihren abgerundeten Sichtkanten den passenden Abschluss und die feingestrahelten Oberflächen sorgen für ausreichend Rutschhemmung rund um Ihren Pool. Die harmonischen Farbtöne schaffen eine elegante Atmosphäre für Ihre repräsentative Poollandschaft. Die Poolumrandung wird zusätzlich um Platten für Innen- und Außenecken ergänzt.

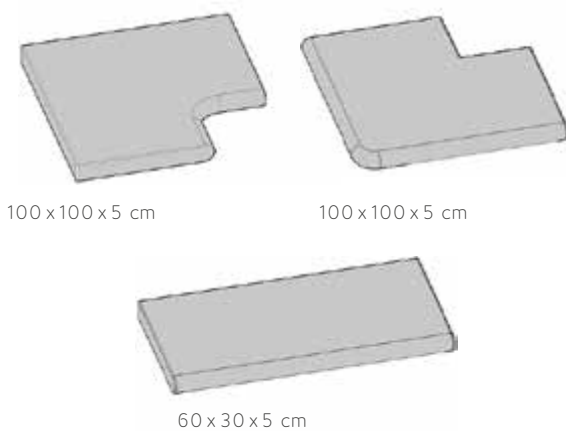

BETON

Poolumrandung Schellevis®

Die Schellevis®-Schwimmbadränder sorgen dafür, dass der Pool nahtlos in die Terrasse übergeht. So sorgen sie für ein wunderschönes Gesamtbild. Die Schwimmbadränder sind abgerundet und rutschhemmend.

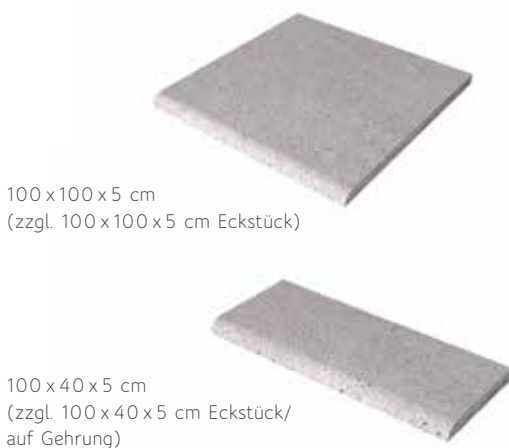
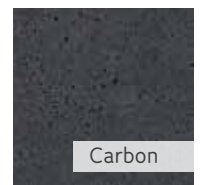

KERAMIK

Poolumrandung INDIVIDUELL

Alles aus einem Guss. Auch für den Poolrand können wir aus den verschiedenen Keramikplatten, nach Ihren Wünschen, individuelle Lösungen anfertigen.

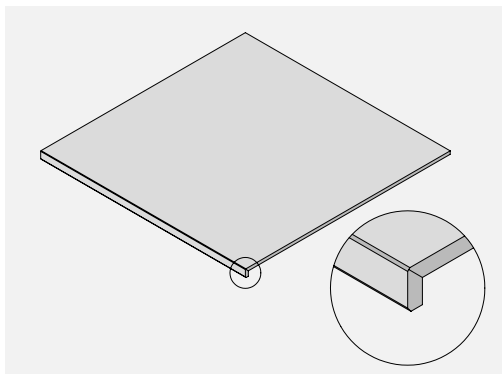

Designerkante auf Gehrung geschnitten und verklebt.

Formteil mit Designerkante auf Gehrung geschnitten und verklebt.

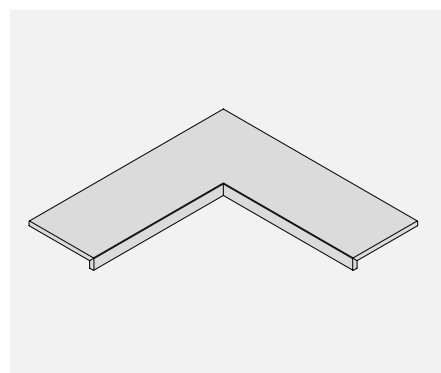
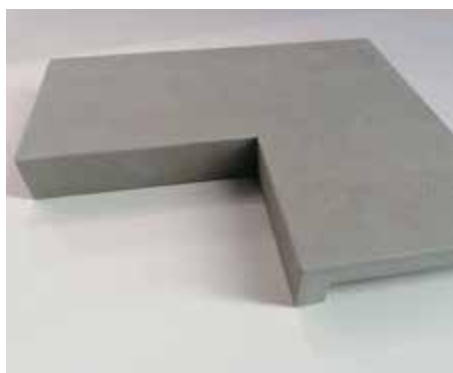

Poolrand Keramik



Poolrand Naturstein

NATURSTEIN

Poolumrandung INDIVIDUELL

KANTENBEARBEITUNG NATURSTEIN FÜR POOL, MAUERN UND ABDECKUNGEN

Auf Wunsch fertigen wir für Sie in unserem eigenen Natursteinbetrieb folgende Kantenausbildungen:

 Ober - und Unterfase 2 mm

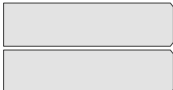
 mit V-Fuge (nur bei Naturstein)

 1/4-Stab

 auf Gehrung gearbeitet mit Verklebung

 1/2-Stab

PFLASTERSTEINE

Beläge für die Ewigkeit

Schon seit vielen tausend Jahren verwendet der Mensch Pflastersteine für die Befestigung von Wegen, Straßen und Plätzen. Im Ursprung aus Naturstein kamen im Laufe der Zeit auch andere Baustoffe wie Keramik und Beton hinzu.



Vielfalt in Form und Farbe

Das Angebot reicht von geschlagenen Naturstein-Pflastersteinen über gebrannte Keramik-Pflasterklinker bis hin zu Betonpflastersteinen in unterschiedlichsten Formen und Formaten.

Für jede Anforderung das richtige Material

Ob dekorative, handwerklich aufwendige Naturstein-Pflasterarbeit oder funktioneller, geradliniger Betonpflaster-Belag – nennen Sie uns die Anforderung, wir haben das entsprechende Material für Sie.

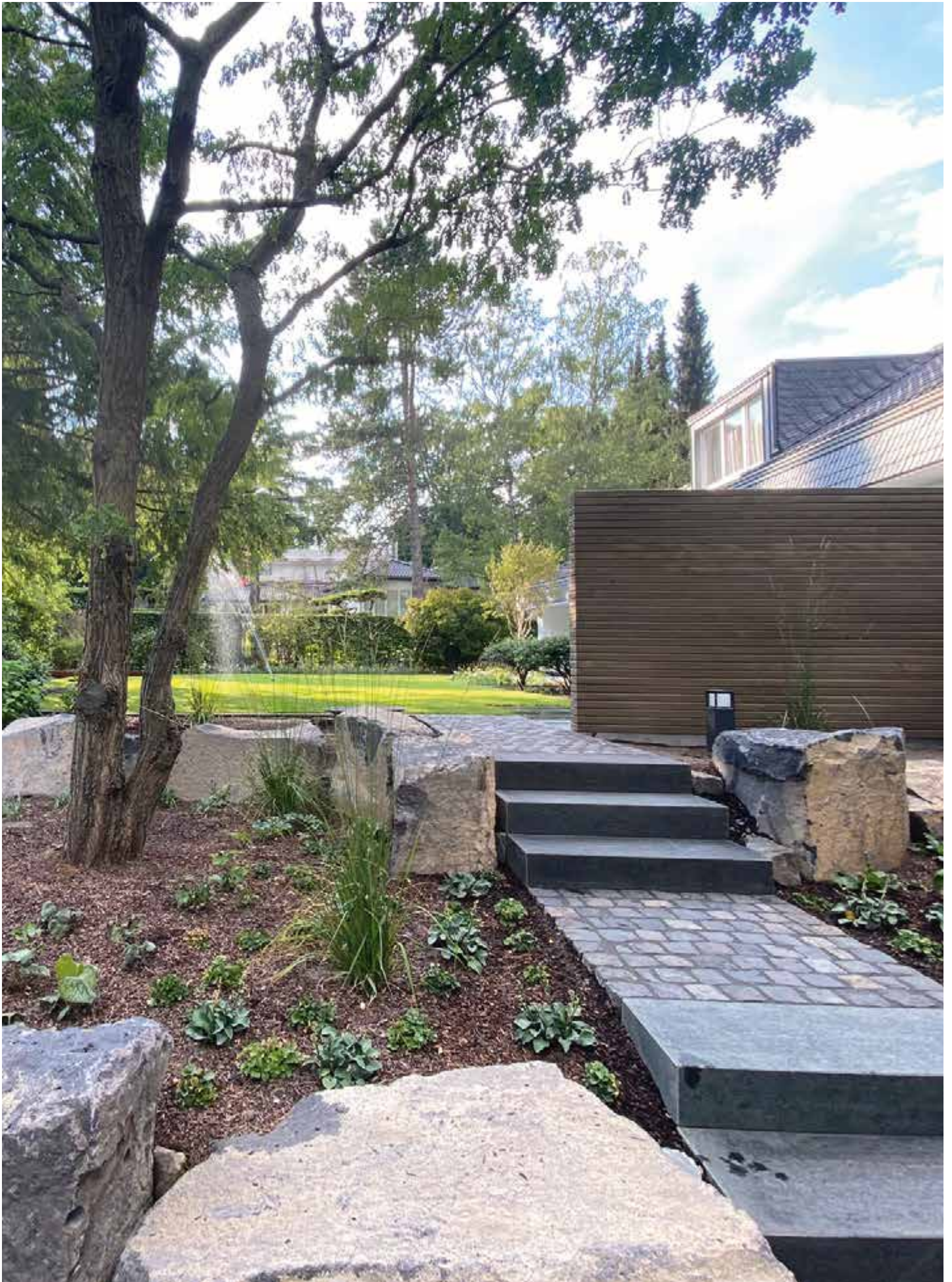

PFLASTERSTEINE Naturstein



Basalt

FORMEN & FORMATE



Pflaster Blaustein

geschliffen, Kanten gekollert

Format/cm	Artikelnr.
10 x 20 x 5	4499390
10 x 30 x 5	4499392



Pflaster, gestockt, Kanten gekollert

10 x 20 x 5	4499391
-------------	---------



Pflaster Cathedral Multicolor

gebürstet, Kanten handbekantet

Format/cm	Artikelnr.
24 x 18 x 5	2243655



Blaustein

FORMEN & FORMATE



Pflasterstein Artic White

allseitig gespalten, hellgrau

Format/cm	Artikelnr.
4/6	3453278
8/6	3453279
10/10/20	3453277



Pflasterstein Basalt

allseitig gespalten, anthrazit

Format/cm	Artikelnr.
8 x 10	4746749
10 x 10 x 20	2127083



Pflasterstein Sandstone

gespalten

Format/cm	Artikelnr.
10 x 16 x 6-8	4499396



Pflasterstein Paros Quarzit

gespalten, Kanten handbekantet

Format/cm	Artikelnr.
10 x 10 x 5-7	4499395



Pflasterstein Porphy

gespalten

Format/cm	Artikelnr.
8/10	4794231



Pflasterstein Crema Alia

gesägt, aufgerauht und gespalten

Format/cm	Artikelnr.
10 x 10 x 8	4820113



Porphy



Cathedral Multicolor



Basalt

PFLASTERSTEINE Beton

FORMEN & FORMATE

Schellevis[®] Pflastersteine

Format/cm	Grau	Anthrazit	Carbon
20x20x7	310016273	310016272	310016271
21x7x8	310016262	310016259	310016260
15x5x7	310016258	310016257	-

Schellevis[®] Rasenfugenpflaster

Format/cm	Grau
40x10x10 5 cm Nocken	310020165
40x10x10 ohne Nocken	310020164



40x10x10
ohne Nocken



20x20x7



21x7x8

Antaria Pflaster 8 cm

Format/cm	Grau nuanciert	Anthrazit nuanciert	Beige nuanciert
40x20x8	4490819	4490818	4939796

Antaria Pflaster 6 cm

Format/cm	Grau nuanciert	Anthrazit nuanciert	Beige nuanciert
40x20x6	6150762	6150763	6150764

Antaria Pflaster Aqua 8 cm

Format/cm	Grau nuanciert	Anthrazit nuanciert	Beige nuanciert
40x20x8	4490821	4490820	4939795



Grau nuanciert



Anthrazit nuanciert



Beige nuanciert



Grau



Anthrazit

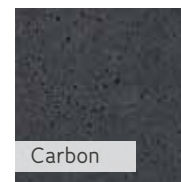

Carbon

Weitere Größen und Farben finden Sie in der Auflistung auf Seite 18-19.



Galanda[®]

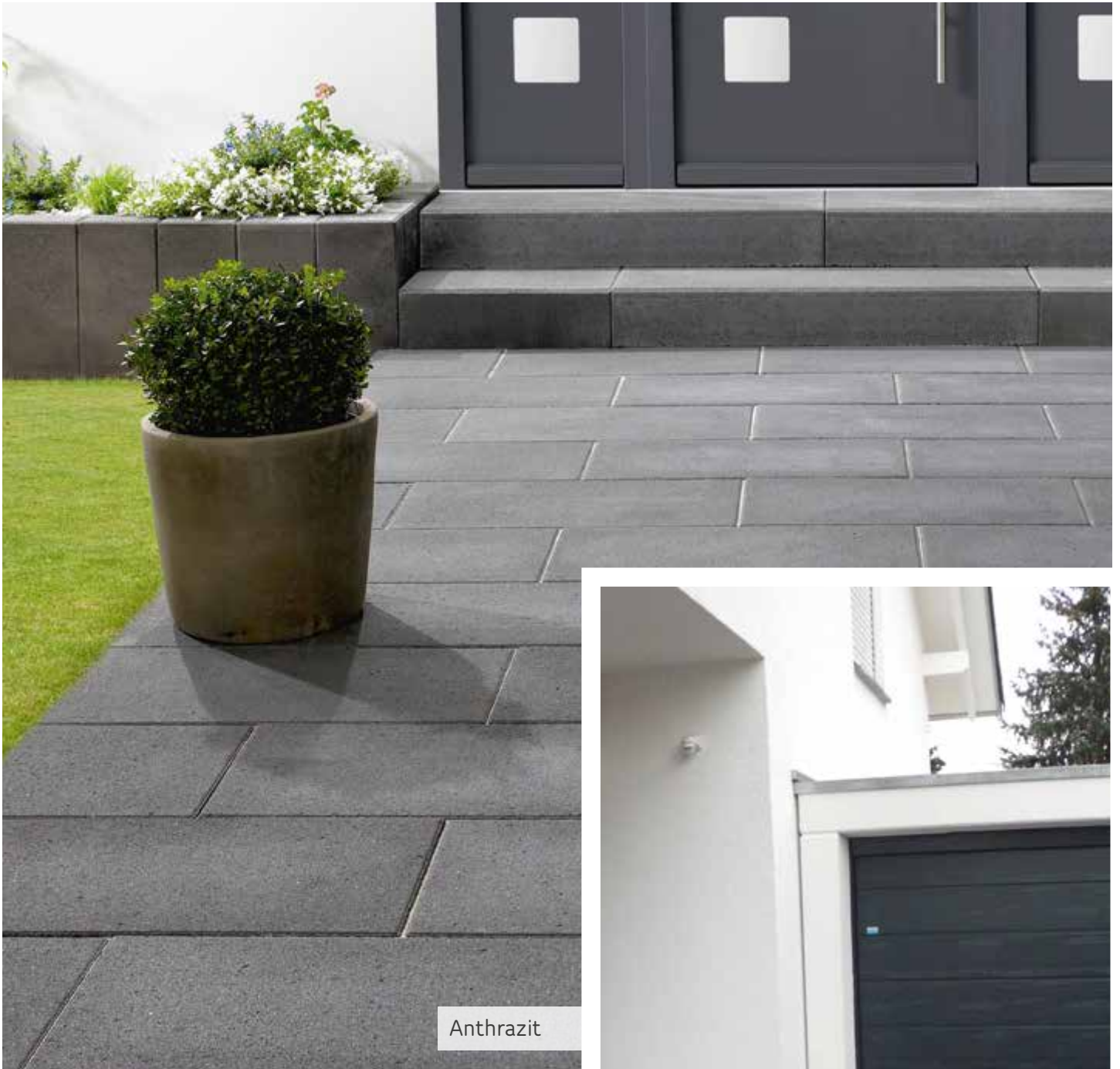

Anthrazit

FORMEN & FORMATE



Mobau Blackline Safe Pflaster Anthrazit

<i>Format/cm</i>	<i>Artikelnr.</i>
40x20x8	498668
60x30x8	498666

Die Mobau Blackline Safe Pflasterplatte ist eine großformatige Pflasterplatte für eine geradlinige und moderne Gestaltung Ihres Außenbereiches (befahrbar).



PFLASTERSTEINE Keramik

Jetzt die Vorteile der Keramik auch als Pflasterstein genießen. Mit den neuen 5 cm-starken Keramikpflastersteinen ist eine ungebundene Verlegung auf Splitt im Einfahrtsbereich sowie auf allen Flächen mit besonderen Anforderungen möglich.





FORMEN & FORMATE



Pflaster Pavè Porfido Rosso

Format/cm	Artikelnr.
20x20x5	4975476
20x10x5	4975471
10x10x5	4975466

Pflaster Pavè Tirolo

Format/cm	Artikelnr.
20x20x5	4975477
20x10x5	4975472
10x10x5	4975467



Rosso

Pflaster Pavè Basalto

Format/cm	Artikelnr.
20x20x5	4975473
20x10x5	4975468
10x10x5	4975463



Basalto



Tirolo

Pflaster Pavè Lavica Grigia

Format/cm	Artikelnr.
20x20x5	4975474
20x10x5	4975469
10x10x5	4975464



Grigia



Sand

Pflaster Pavè Lavica Sand

Format/cm	Artikelnr.
20x20x5	4975475
20x10x5	4975470
10x10x5	4975465

BORDSTEINE, PALISADEN & STELEN

Gartenplanung ist Höhenplanung

Aufgrund dieser Tatsache benötigen Gartenplaner und Gestalter verschiedenste Materialien und Formate, um Aufkantungungen, Einfassungen und Mauern herzustellen.



Vulcano

Vielfalt in den Gestaltungsmöglichkeiten

Nicht nur technische Lösungen, sondern auch gestalterische Akzente wie Rasenkante, Beeteinfassung, Hochbeet und Sichtschutz können Sie mit unserem Sortiment verwirklichen. Ob Natur- oder Betonstein, bruchrauh, gesägt, geflammt oder gespalten – lassen Sie sich von unserer Vielzahl an Materialien und Oberflächen inspirieren.

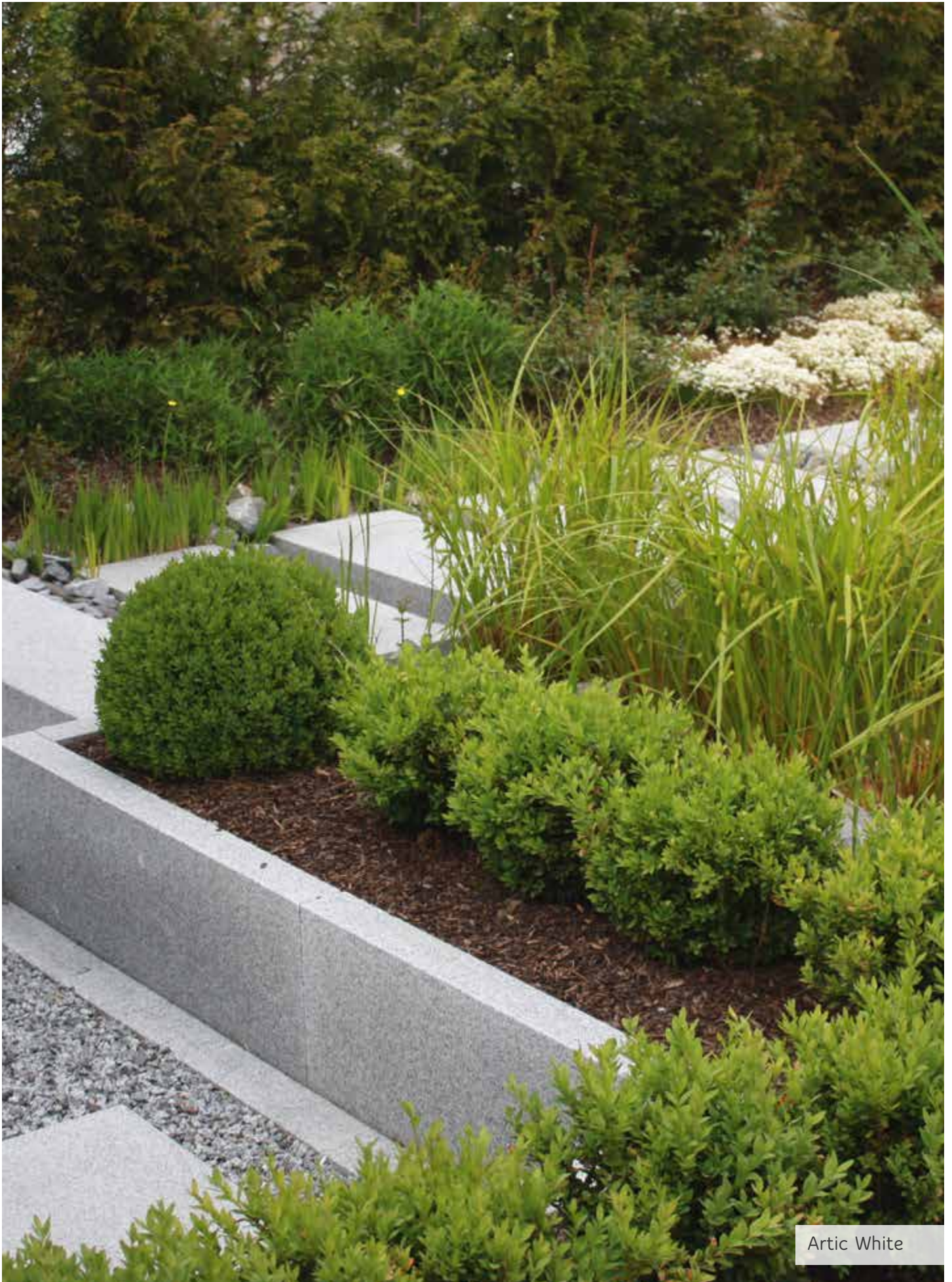

Artic White

BORDSTEINE & PALISADEN

Naturstein

FORMEN & FORMATE



Modulsteine Artic White

geflammt, Kanten gefast

Format/cm	Artikelnr.
8 x 24 x 50	2797518
8 x 24 x 100	2797519
8 x 24 x 150	2797520
8 x 36 x 100	2797521

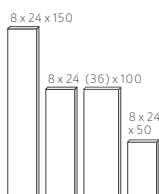

Artic White 8 x 24 x 100

Bordstein Artic White

gespitzt

Format/cm	Artikelnr.
8 x 20 x 100	3453254
geflammt, Kanten gefast	
6 x 20 x 100	3453250

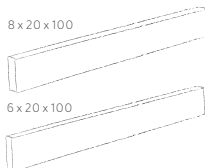

Artic White 10 x 25 x 200

Rechteck-Palisade Artic White

gespitzt

Format/cm	Artikelnr.
10 x 25 x 50	3453271
10 x 25 x 100	3453267
10 x 25 x 150	3453268
10 x 25 x 200	3453269
10 x 25 x 250	3453270

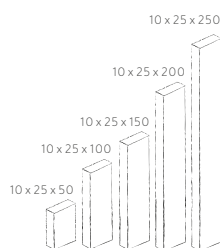

Modulsteine Vulcano

geflammt, Kanten gefast

Format/cm	Artikelnr.
8 x 24 x 50	4167037
8 x 24 x 100	4167038

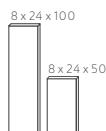

Bordstein Vulcano

geflammt, Kanten gefast

Format/cm	Artikelnr.
6 x 20 x 100	4167035



Vulcano 6 x 20 x 100

INFO!

Um ausreichende Standsicherheit zu gewährleisten, sollte ca. 1/3 der Palisade in ein frostsicheres Fundament gesetzt werden.

FORMEN & FORMATE



Modulsteine North Grey

geflammt, Kanten gefast

Format/cm	Artikelnr.
8 x 24 x 50	4499388
8 x 24 x 100	2127116
8 x 34 x 100	4499389

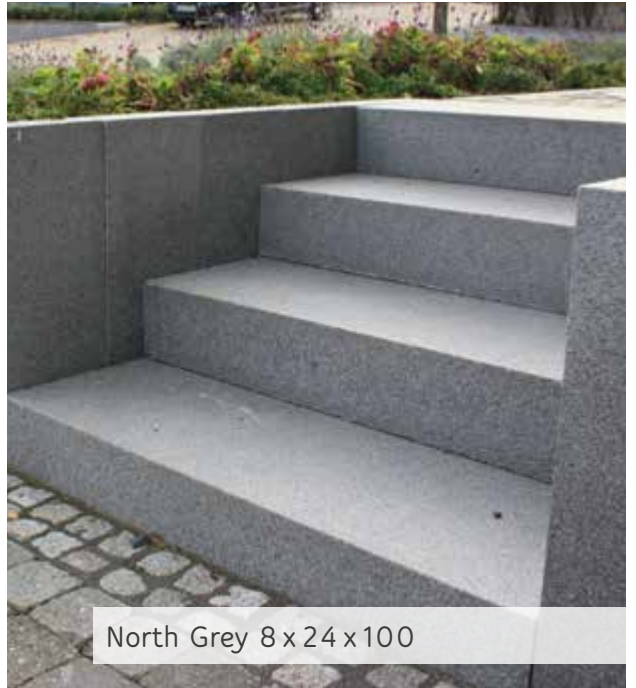
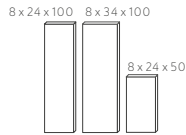

North Grey 8 x 24 x 100

Bordstein North Grey

geflammt, Kanten gefast

Format/cm	Artikelnr.
6 x 20 x 100	3453252



Modulsteine Blaustein

geschliffen, Kanten gefast

Format/cm	Artikelnr.
6 x 24 x 100	2127099
6 x 36 x 100	2127100

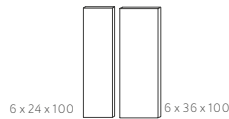

Blaustein geschliffen 6 x 20 x 100

Bordstein Blaustein

geschliffen, Kanten gefast

Format/cm	Artikelnr.
5 x 15 x 100	2127070
6 x 20 x 100	2127071



Bordstein Cathedral Multicolor

naturgespalten, Kanten nachgerichtet

Format/cm	Artikelnr.
8 x 20 x 100	2127076

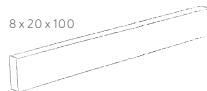

Bordstein Crema Alia

gesägt, aufgeraut, Kanten abgerundet

Format/cm	Artikelnr.
8 x 25 x 50	4820119
8 x 25 x 100	4820120

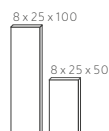

BORDSTEINE & PALISADEN

Beton

FORMEN & FORMATE

Schellevis[®] Bordsteine

Format/cm	Grau	Anthrazit	Carbon
100x20x5	310016163	310016161	310016160
100x20x7	310016168	310016167	310016166
100x30x5	310016171	310016170	310016169
100x30x7	310016173	310016174	310016172
100x40x5	310016176	310016177	310016175
100x40x7	310016179	310016180	310016178
100x50x5	310016182	310016183	310016181
100x50x7	310016186	310016185	310016184



Weitere Größen und Farben finden Sie in der Auflistung auf Seite 18-19.

TIPP:

Durch die Armierung lassen sich Bodenplatten auch senkrecht einsetzen, beispielsweise um eine Erhöhung oder eine Beeteinfassung im Garten zu schaffen.

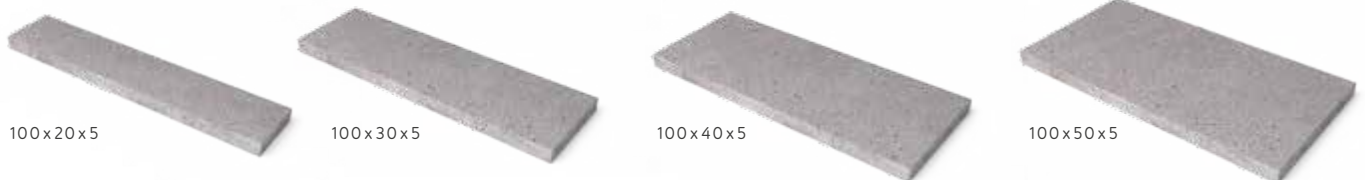

FORMEN & FORMATE

Antaria Palisaden Anthrazit

Format/cm	Artikelnr.
18,75 x 12 x 40	4490826
18,75 x 12 x 60	4490827
18,75 x 12 x 80	4490828



Antaria Palisaden Grau

Format/cm	Artikelnr.
18,75 x 12 x 40	4490829
18,75 x 12 x 60	4490830
18,75 x 12 x 80	4490831



Antaria Palisaden Beige

Format/cm	Artikelnr.
18,75 x 12 x 40	4939792
18,75 x 12 x 60	4939793
18,75 x 12 x 80	4939794



Palisade Anthrazit

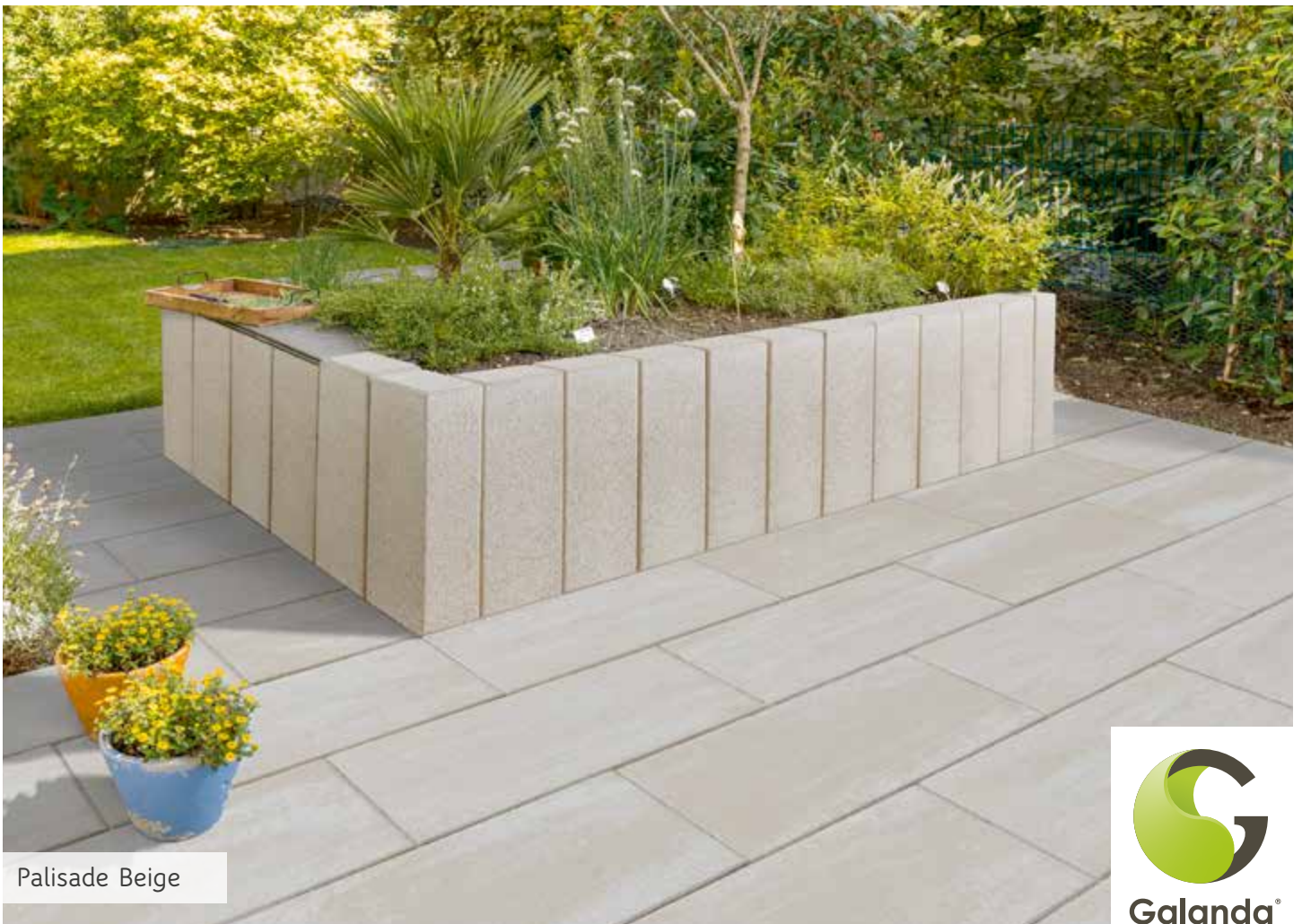

Palisade Beige

STELLEN Naturstein

Sie sehnen sich nach Entspannung jenseits neugieriger Blicke? Dann sind unsere Natursteintafeln genau das Richtige für Sie. Aufgrund der zum Teil natürlich gespaltenen Oberfläche ist jede Stele ein Unikat. Den besonderen Reiz dieser machen das breite Farbspiel und die unterschiedlichen Strukturen aus.



Stele Cathedral Sandstone Grau

FORMEN & FORMATE



Stele Cathedral Sandstone Grau

naturgespalten, Kanten gebrochen

Format/cm

Artikelnr.

60 x 220 x 4-6

2243685

60 x 220 x 4-6



Stele Cathedral Schiefer Multicolor

naturgespalten & Kanten bossiert

Format/cm

Artikelnr.

75 x 220 x 2-7

3768775

75 x 220 x 2-7



Stele Sandstone Grau



Stele Cathedral Schiefer

INFO!

Aufgrund der natürlich gespaltenen Oberfläche ist jede Stele ein Unikat. Farbschwankungen und unterschiedliche Strukturen sind naturbedingt und machen den Reiz des Materials aus. Je nach Stärke des Materials können die Stelen Sägespuren aufweisen!

STUFEN UND MAUERN

Stufen verbinden

Ob als gestalterisches Element oder aufgrund der Höhenvorgaben des Geländes – Stufen sind Gestaltung und Funktion in einem.

Verschiedene Materialien in unterschiedlichen Bearbeitungen stehen zur Verfügung. Im Bereich Naturstein haben wir passend zu den Blockstufen auch Modul-, Bord- und Randsteine. Damit lassen sich Stufenanlagen in einem „Guss“ fertigen.



Akzente setzen

Um weitere Akzente im Bereich Aufkantung und Sichtschutz zu setzen, stehen unterschiedliche Mauersteine und Systeme in verschiedenen Maßen und Ausführungen zur Verfügung.



Blockstufen San Sebastian, Mauer Jura Kalkstein

STUFEN Naturstein

Unsere Blockstufen sind die passende Ergänzung zu unserem Platten- und Stelenprogramm und bieten durch ihre Vielfältigkeit in Farbe und Struktur Abwechslung in der Gestaltung Ihrer Treppenanlage.

Sie finden bei uns Blockstufen aus Granit, Basalt und Kalkstein.



INFO!

Bitte beachten Sie, dass es aufgrund der Herstellung bei Blockstufen und Bordsteinen zu Maßtoleranzen von +/-1 cm kommen kann.

Blaustein geflammt und gebürstet



Blaustein geschliffen



FORMEN & FORMATE



Blockstufen Artic White

geflammt, Kanten gefast

Format/cm	Artikelnr.
15 x 35 x 50	2797514
15 x 35 x 100	2797515
15 x 35 x 150	4797516

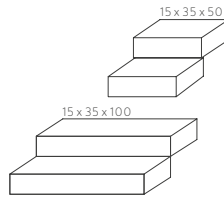

Artic White

Blockstufen Crema Alia

gesägt, aufgerauht, Kanten abgerundet

Format/cm	Artikelnr.
15 x 35 x 100	4820115

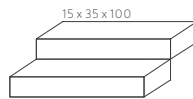

Crema Alia

Blockstufen North Grey

geflammt, Kanten gefast

Format/cm	Artikelnr.
15 x 35 x 50	2127061
15 x 35 x 100	2127060

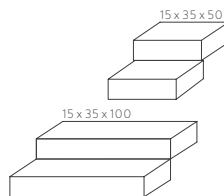

Vulcano

Blockstufen Vulcano

geflammt, Kanten gefast

Format/cm	Artikelnr.
15 x 35 x 100	4167031
15 x 35 x 150	4167032

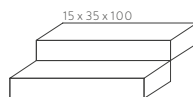

Blockstufen Blaustein

geschliffen, Kanten gefast

Format/cm	Artikelnr.
15 x 35 x 50	300017164
15 x 35 x 100	1668303

geflammt & gebürstet, Kanten gefast

15 x 35 x 50	300017166
15 x 35 x 100	2243641

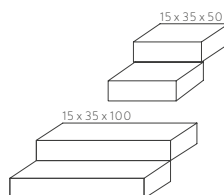

Cathedral Multicolor

Blockstufen Cathedral Multicolor

naturgespalten, Kanten nachgerichtet

Format/cm	Artikelnr.
15 x 35 x 100	2127064

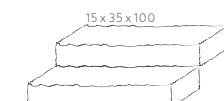

STUFEN Beton

Möchten Sie in Ihrem Garten Höhenunterschiede schaffen oder überbrücken? Speziell für diese Art der Gartengestaltung führen wir verschiedene Stufen in unserem Produktsortiment.

FORMEN & FORMATE

Schellevis[®] Blockstufen

Format/cm	Grau	Anthrazit	Carbon
50 x 37 x 15	310016154	310016155	310016153
100 x 37 x 15	310016147	310016146	310016145
50 x 40 x 20	310016157	310016158	310016156
100 x 40 x 20	310016152	310016150	310016149
200 x 37 x 215	310036797	310036798	-

Schellevis[®] L-Stufe

Format/cm	Grau	Anthrazit	Carbon
100 x 40 x 15	310016357	310016356	310016355

Aus dem Schellevis[®]-Sortiment sind auch ergänzende Elemente wie bspw. Eckstücke erhältlich.



Weitere Größen und Farben finden Sie in der Auflistung auf Seite 18-19.

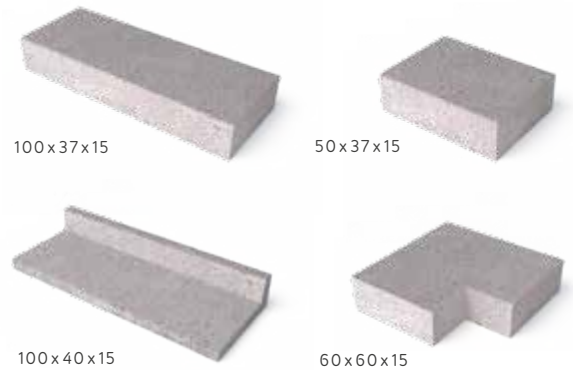



Blockstufen Grau-nuanciert

FORMEN & FORMATE

Antaria Blockstufen Anthrazit-nuanciert

Format/cm	Artikelnr.
50 x 35 x 15	4490822
100 x 35 x 15	4490824



Antaria Blockstufen Grau-nuanciert

Format/cm	Artikelnr.
50 x 35 x 15	4490823
100 x 35 x 15	4490825



Antaria Blockstufen Beige-nuanciert

Format/cm	Artikelnr.
50 x 35 x 15	4939719
100 x 35 x 15	4939720



MAUERN Naturstein

„Gartenplanung ist Höhenplanung“. Mit unseren Naturstein-Mauersteinen sind der Gestaltung keine Grenzen gesetzt.



Mauerstein Muschelkalk

FORMEN & FORMATE



Mauerstein Cathedral Braun nuanciert

naturgespalten

Format/cm	Artikelnr.
35 x 15 x 17	4167036



Mauerstein Blaustein Grau Anthrazit

gesägt u. gespalten

Format/cm	Artikelnr.
30 x 12 x 12	2127125



Mauerstein Crema Alia

gespalten

Format/cm	Artikelnr.
7,5 x 22	4820116
15 x 22	4820117
22,5 x 22	4820118

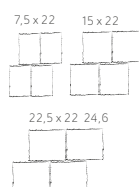

Mauerstein Cathedral Multicolor

naturgespalten

Format/cm	Artikelnr.
35 x 15 x 17	2243689



Braun nuanciert



Crema Alia



Multicolor



Blaustein

FORMEN & FORMATE



Mauerabdeckplatte Basalt

Oberfläche + lange Seiten patinato
mit Fasse und Wasserrille

Format/cm	Artikelnr.
35 x 100 x 4	6161128
45 x 100 x 4	6161129



Mauerabdeckplatte North Grey

Oberfläche geflammt, lange Seiten geschliffen
mit Fasse und Wasserrille

Format/cm	Artikelnr.
35 x 100 x 4	6161130
45 x 100 x 4	6161131



Mauerabdeckplatte Crema Alia

Oberfläche gesägt, aufgerauht und gespalten

Format/cm	Artikelnr.
28 x 100 x 4	4820121



SOLITÄR Mauerstein Jura

gespalten

Format/cm	Artikelnr.
40 x 40-45 x 40-160 (±5)	780207
Abrechnung per Tonne	

SOLITÄR Mauerstein Muschelkalk

gespalten

Format/cm	Artikelnr.
45-50 x 40-50 x 60-150 (±5)	780209
Abrechnung per Tonne	



Mauerstein Jura

MAUERN Beton

Schellevis[®] Stapelelemente und Betonschwellen erfüllen bei der Gartengestaltung unterschiedliche Funktionen. Sie können damit eine Mauer, eine Begrenzung oder; indem Sie die Produkte senkrecht stellen, eine Palisade errichten.

FORMEN & FORMATE

Schellevis[®] Stapel-/Mauerelement

Format/cm	Grau	Anthrazit	Carbon
75 x 15 x 15	310016347	310016350	310016349
100 x 20 x 20	310016345	310016346	310016344
100 x 20 x 12	310036799	310016343	-
100 x 20 x 12 Schwelle	310016342	310016341	310016340



Weitere Größen und Farben finden Sie in der Auflistung auf Seite 18-19.





Mauer Grau

FORMEN & FORMATE

Antaria Mauer XL

Format/cm	Grau	Anthrazit
50 x 25 x 15 Grundelement	6150765	6150768
50 x 25 x 15 Endelement	6150772	6150769
25 x 25 x 15 Halbelement	6150766	6150767

Antaria Mauer

Format/cm	Grau	Anthrazit
30 x 15 x 12 Grundelement	4490835	4490832
30 x 15 x 12 Endelement	4490836	4490833
15 x 15 x 12 Halbelement	4490837	4490834

- Zwei Sichtseiten
- Bruchraue Oberflächen
- Endelemente mit gebrochener Kopfseite



Anthrazit



Grau

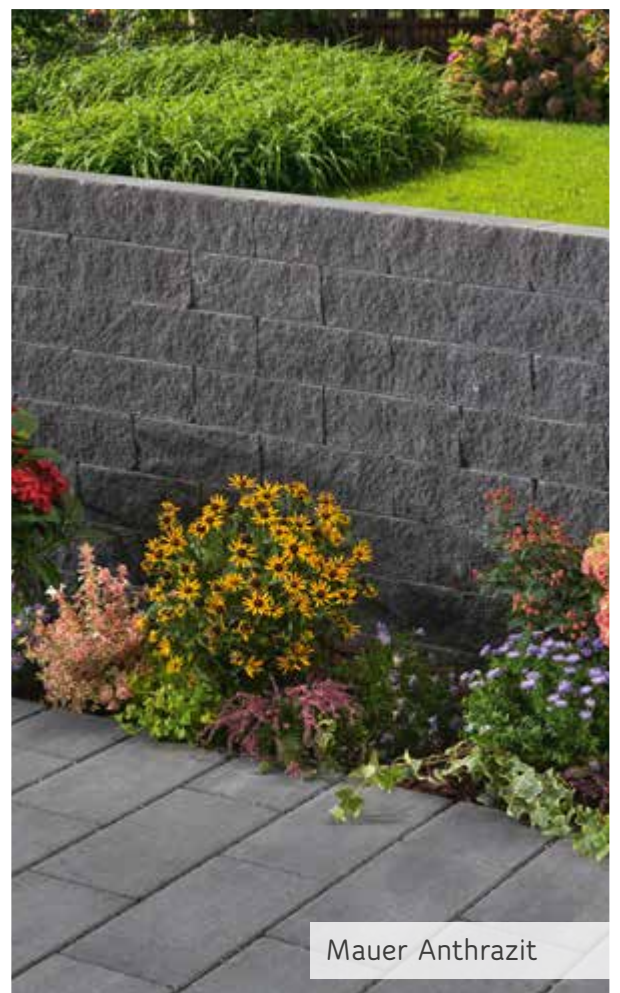

Mauer Anthrazit



Seine hochwertige Verarbeitung, attraktive Oberflächen, zwei aufeinander abgestimmte Farben und zwei unterschiedliche Formate machen den DP-Schalungsstein zu einem echten Multitalent.

FORMEN & FORMATE



DP-Schalungsstein Grau-Anthrazit

Wandstärke 24 cm

Artikel	Format/cm	Artikelnr.
Grundstein	L:50 cm, H:20 cm	310036653
Eckstein	L:50 cm, H:20 cm	310036654
Endstein	L:25 cm, H:20 cm	310036655
Abdeckstein	L:50 cm, H:11 cm	310036665

DP-Schalungsstein Kompakt Grau-Anthrazit

Wandstärke 24 cm

Artikel	Format/cm	Artikelnr.
Grundstein	L:50 cm, H:10 cm	310036659
Eckstein	L:50 cm, H:10 cm	310036660
Endstein	L:25 cm, H:10 cm	310036661
Abdeckstein	L:50 cm, H:11 cm	310036665



Grundstein



Eckstein



Endstein



Abdeckstein



Kompaktstein

FORMEN & FORMATE



DP-Schalungsstein Muschelkalk

Wandstärke 24 cm

Artikel	Format/cm	Artikelnr.
Grundstein	L:50 cm, H:20 cm	310036656
Eckstein	L:50 cm, H:20 cm	310036657
Endstein	L:25 cm, H:20 cm	310036658
Abdeckstein	L:50 cm, H:11 cm	310036666



DP-Schalungsstein Kompakt Muschelkalk

Wandstärke 24 cm

Artikel	Format/cm	Artikelnr.
Grundstein	L:50 cm, H:10 cm	310036662
Eckstein	L:50 cm, H:10 cm	310036663
Endstein	L:25 cm, H:10 cm	310036664
Abdeckstein	L:50 cm, H:11 cm	310036666





Überragende Qualität und viele Gestaltungsmöglichkeiten!

Stark und optimal handelbar: bewehrte L-STEINE.

- belastbare Befestigungs-Elemente für Böschungen oder als beidseitig
- sichtbare Trennelemente; bewehrt und mit Eckverstärkung versehen
- perfektes Handling und Ausrichten dank optimierter Aufhängevorrichtung
- dazu Abhebeschlaufe erhältlich sowie Fugendichtband
- hohe Sichtbetonklasse, rundum schalungsglatt, gleichmäßige Dicke



FORMEN & FORMATE



L-Steine bewehrt 100er Baulänge

Wandstärke 12 cm

Format/cm	Artikelnr.
55 x 100 x 30 x 12 cm	3754085
80 x 100 x 45 x 12 cm	3754086
105 x 100 x 60 x 12 cm	3754087
130 x 100 x 70 x 12 cm*	3754088
155 x 100 x 85 x 12 cm*	3754089
180 x 100 x 100 x 12 cm*	3754090
205 x 100 x 115 x 12 cm*	3754091

L-Steine bewehrt 50er Baulänge

Wandstärke 12 cm

Format/cm	Artikelnr.
55 x 50 x 30 x 12 cm	4741889
80 x 50 x 45 x 12 cm	4741890
105 x 50 x 60 x 12 cm	4741891
130 x 50 x 70 x 12 cm*	4741892
155 x 50 x 85 x 12 cm*	4741893
180 x 50 x 100 x 12 cm*	4741894
205 x 50 x 115 x 12 cm*	4741895

100 cm Baubreite auch in 8 cm Dicke erhältlich.

* Ausführungen geeignet für Lastfälle A, B, C, E, F

Die Lastfälle

Die im Bereich Garten- und Landschaftsbau regelmäßig auftretenden Belastungssituationen werden in drei Standard-Lastfällen zusammengefasst. Zusätzliche Lasten (insbesondere Anpralllasten durch Fahrzeuge) werden im Rahmen dieser statischen Berechnungen nicht berücksichtigt. Die Bewehrung und die Fußlängen der L-Steine ergeben sich aus den zu Grunde liegenden statischen Berechnungen (Beton- und Bodenkennwerte).

Die Lastfälle gelten für L-Steine ab 130 cm Höhe nach DIN 15258. Für L-Steine bis zu einer Höhe von 105 cm gelten die Lastfälle nicht. Sie werden nach DIN 13198 gefertigt.

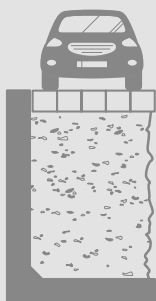

A | Verkehrslast bis $p=5 \text{ kN/m}^2$ ohne Anpralllasten

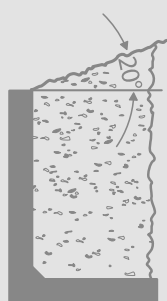

B | Böschung Geländeneigung 20° , Verkehrslast bis $p=\text{kN/m}^2$



C | Böschung Geländeneigung 30°

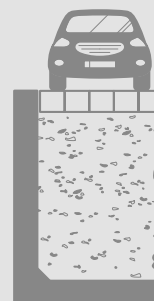

E | Verkehrslast bis $p=5 \text{ kN/m}^2$, mit Verdichtungserddruck $e_{\text{vh}}=25 \text{ kN/m}^2$

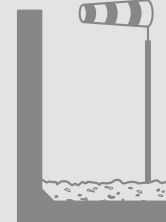

F | freistehende Wand mit Windlast bis $q=0,65 \text{ kN/m}^2$



VERLEGESYSTEME UND ANWENDUNGSZUBEHÖR

Alles aus einer Hand:

Egal, ob Sie Ihren Garten neu anlegen wollen oder ihm einen neuen Glanz verleihen möchten – neben dem gewählten Bodenbelag wird Ihre Terrasse nur mit dem richtigen Verlege-Material und dem besonderen Etwas dauerhaft zu Ihrem Lieblingsplatz.

Gute Planung erspart später viel Ärger. Dann halten Bodenbeläge Jahrzehnte und stecken auch hohe Beanspruchung bestens weg.



Was auch immer Sie benötigen, um Ihr Projekt zum Erfolg zu bringen: Wir haben es! In unserem Sortiment finden Sie eine große Auswahl unterschiedlicher Verlege-Materialien, mit denen Sie professionell und effizient arbeiten können – vom Stelzlager, Plattenlager, diverse Mörtel über Natursteinkleber bis hin zum Fugensand und Fugenmörtel. Damit sich Ihr Garten zur absoluten Wohlfühloase verwandelt, finden Sie bei uns eine große Auswahl an „Must haves“ für Ihren Garten.



MONSUN ENTWÄSSERUNG

System- und Einzelbauteile
Steinrinne mit Entwässerungs-
schlitz.



TRIAS VERLEGESYSTEM

Solide und einfach zu mon-
tierende Unterkonstruktion.
Zur größtmöglichen Freiheit
der Gestaltung.



ACO ENTWÄSSERUNGSRINNE

aus Polymerbeton, Kunststoff,
Edelstahl oder Stahl verzinkt.



FUGENKREUZE/ STELZLAGER

Perfekter und gleichmäßiger
Fugenabstand für einen
sicheren Halt.



GFTK MÖRTELSYSTEME

Ob Keramik-, Natur- oder
Betonstein - GFTK liefert
immer ein passendes Ver-
arbeitungssystem für unter-
schiedliche Anforderungen.



TUBAG DRAINAGEMÖRTEL

Wasserdurchlässige und
gebundene Tragschicht für
Natur- und Betonstein.

VERLEGEHINWEISE

Lösungen für jede Situation

Verlegearten gibt es viele, doch welche Verlegeart für welche Situation erforderlich ist, muss immer gemeinsam mit einem Fachberater geklärt werden. Die Verlegearten unterscheiden sich zwischen der ungebundenen Bauweise (z.B. bei der Verlegung in Splitt/Stelzlagern) oder der gebundenen Bauweise (z.B. bei der Verklebung in Drainagemörtel).





VERLEGUNG AUF SPLITT

- rasche Verlegung
- problemlose Wiederaufnahme und Austausch



VERLEGUNG IN DRAINAGEMÖRTEL

- dauerhaft stabile und langlebige Flächenlösung
- kein Kipeln oder Absacken



VERLEGUNG AUF DOPPELTEM BODEN

- optimale Sicherheit und Flexibilität
- geeignet für Dachterrassen und Balkone



VERLEGUNG AUF STELZLAGERN

- problemlose Wiederaufnahme
- begünstigt den Abfluss von Regenwasser



VERLEGUNG AUF SCHIENENSYSTEM

- optimale Lösung für schwierige Aufbausituation wie Balkon oder Dachterrasse



VERLEGEARTEN

A. Ungebundene Verlegung

Schritt 1: Vorbereiten des Erdplanums

Erstellen Sie ein gut verdichtetes Erdplanum, welches ein Gefälle aufweist, um die Wasserableitung aus dem Unterbau zu gewährleisten.

Schritt 2: Einbauen und Verdichten der Tragschicht

Wählen Sie als Tragschicht ein Mineralgemisch oder Schotter, mit einer Körnung von 0/45 mm (bitte beachten Sie die Herstellerangaben). Setzen Sie die Tragschicht je nach Verkehrslast und regionaler Frostgrenze fest und verdichten Sie sie anschließend, um Setzungen zu vermeiden.

Schritt 3: Anlegen des Splittbetts

Wählen Sie für das Splittbett einen Basaltsplitt mit kapillarbrechender Körnung von 2/5 mm oder 5/8 mm. Schütten Sie das Splittbett mit einer Stärke von 4-7 cm auf und ziehen Sie es im Gefälle ab.

Schritt 4: Anlegen der Fugen & Verlegen der Platten

Klopfen Sie die Platten mit einem Gummihammer fest. Achten Sie darauf den Belag mit einer mind. 3 mm breiten Fuge einzubauen. Legen Sie eine Quarz- oder Basaltbrechsandfuge an, um eine optimale Wasserdampfdiffusion zu gewährleisten.

ACHTUNG! Die Bodenbeläge können nach dem Einbau noch arbeiten. Damit der Bodenbelag keinen Schaden nimmt, bilden Fugen den nötigen Zwischenraum. Das Anlegen der Fugen kann durch Fugenkreuze erleichtert werden.

B. Gebundene Verlegung

Schritt 1: Vorbereiten des Erdplanums

Erstellen Sie ein gut verdichtetes Erdplanum.

Schritt 2: Einbauen und Verdichten der Tragschicht

Erstellen Sie eine Tragschicht mit einem Gefälle von 1,5-3 %. Die Tragschicht sollte sich aus einem Mineralgemisch oder Schotter mit einer Körnung von 0/45 mm zusammensetzen (bitte beachten Sie die Herstellerangaben). Setzen Sie die Tragschicht, je nach Verkehrslast und regionaler Frostgrenze fest und verdichten Sie sie anschließend, um Setzungen zu vermeiden.

Schritt 3: Anlegen der Fugen & Verlegen der Platten im Einkornmörtel

Wählen Sie einen für Natursteine geeigneten Einkornmörtel (bitte Herstellerangaben beachten). Versetzen Sie die Platten vor der Verlegung auf der Rückseite mit einer wasserdurchlässigen Kontaktschicht, um die Haftung zu verbessern. Um die Wasserableitung bei der gebundenen Verlegung auf einer Betonplatte zu gewährleisten, empfiehlt sich die Verlegung einer Drainagematte auf der Betonplatte (bitte Herstellerangaben beachten). Bauen Sie den Belag in einem mind. 6 cm starkem Einkornmörtelbett ein. Klopfen Sie die Platten mit einem Gummihammer fest. Achten Sie darauf, dass eine mind. 3 mm breite Trasszement- oder Kunstharzfuge (bitte Herstellerangaben beachten) gewährleistet ist.

ACHTUNG! Die Bodenbeläge können nach dem Einbau noch arbeiten. Damit der Bodenbelag keinen Schaden nimmt, bilden Fugen den nötigen Zwischenraum. Das Anlegen der Fugen kann durch Fugenkreuze erleichtert werden. Die Lage der Dehnungsfugen richtet sich nach Zuschnitt und Größe der Fläche.

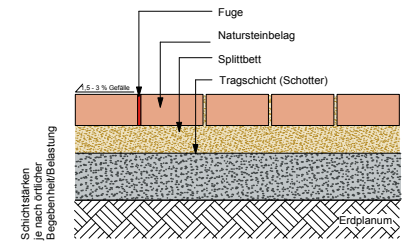

Systemskizze 3a (Schnittzeichnung)
Aufbau Pflasterfläche

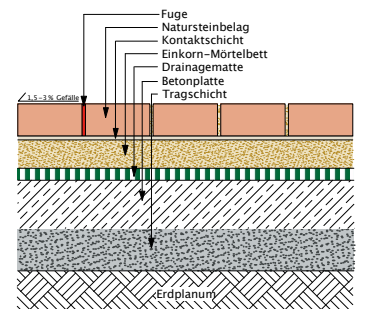

Systemskizze 3b (Schnittzeichnung)
Aufbau Pflasterfläche

INFOS ZUM AUFBAU BEI FESTER VERLEGUNG

Fußgängerbelastung (z.B. Terrassen, N1 gemäß ZTV Wegebau)
 Plattenbeläge aus Keramik/Feinsteinzeug wasserdurchlässig:

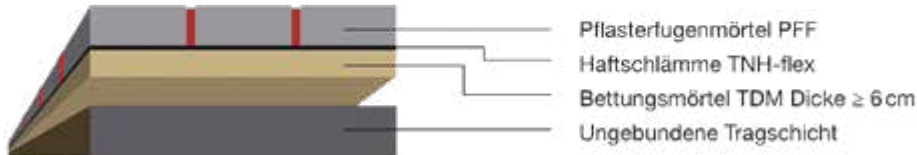

Plattenbeläge aus Keramik/Feinsteinzeug wasserundurchlässig:

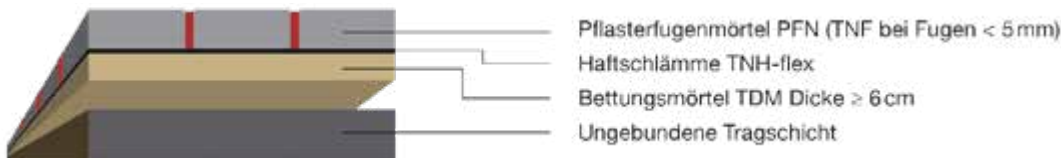

SCHNITTZEICHNUNGEN

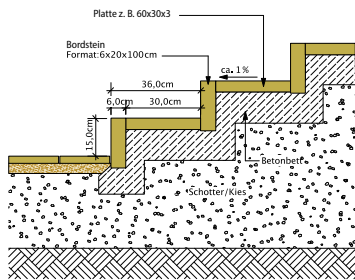

Systemskizze 9 (Schnittzeichnung)
 Treppenaufbau aus Bordstein und Pflasterklinker

Stufenanlage aus
 Bordstein & Pflaster

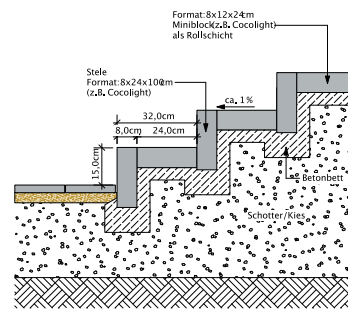

Systemskizze 7 (Schnittzeichnung)
 Treppenaufbau aus Natursteinstufen und Miniblock

Stufenanlage
 aus Modulsteinen

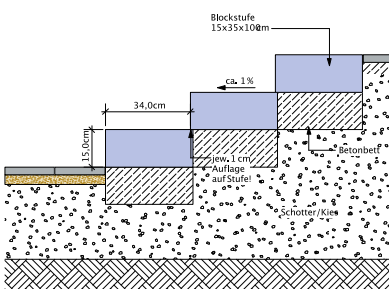

Stufenanlage aus
 Blockstufen

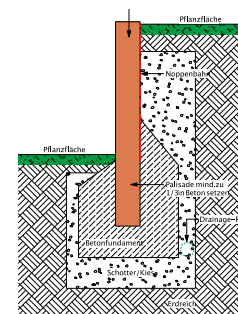

Versetzen von Palisaden
 und Modulsteinen

Bitte beachten Sie bei der Verlegung von keramischen Bodenbelägen:

- Bitte überprüfen Sie die Angaben zur Charge auf der Verpackung der Fliesen. Bei der Verlegung von unterschiedlichen Chargen kann es zu Farb- und Größenunterschieden kommen.
- Bei der Verlegung von keramischen Terrassenplatten auf Splittbett sind Fugenkreuze zu verwenden
- Bei der Verwendung von festen Fugenmaterialien sind keine Fugenkreuze notwendig
- Bei der Verlegung von rechteckigen Formaten empfehlen wir eine feste Verlegung
- Bitte berücksichtigen Sie dabei ausreichende Dehnungsfugen
- Grundsätzlich empfehlen wir bei einer Verlegung auf einer Betonplatte oder Dachterrasse die Verwendung einer Drainagematte
- Stellen Sie sicher, dass alle Schichten ein ausreichendes Gefälle aufweisen und das Wasser gut abfließen kann.

VERLEGEPRODUKTE Tubag



1 Pflasterfugenmörtel

- Wasserdurchlässig:
Pflasterfugenmörtel F (Farben: Sand, Steingrau oder Basalt)
Pflasterfugenmörtel K (Farben: Sand, Schiefer, Betongrau oder schwarz) Pflasterfugenmörtel M2 (Farben: Sand, Steingrau oder Basalt)
- Wasserundurchlässig:
Pflasterfugenmörtel N (Farben: Hellgrau, Anthrazit, Aeige)

3 Trass Dränbettungsmörtel:

- Trass Drainagemörtel TDM 40 oder
- Trass Compound TCE + Trockenschüttung TBS

4 Ungebundene Tragschicht, z.B. Mineralgemisch 0/45mm

5 Bewegungsfugendichtmasse BMF-Flex

6 Prima Multi-Gala-Band



2 Trass Natursteinhaftschlämme TNH-Flex

ARTIKEL

1 Tubag PFF-Pflasterfugenmörtel

einkomponentig - wasserdurchlässig - gebrauchsfertig

Einheit	Steingrau	Sand	Basalt
25 Kg	86463	86460	86461



1 Tubag PFK-Pflasterfugenmörtel

zementär - wasserundurchlässig - einkomponentig

Einheit	Schwarz	Schiefer	Sand	Betongrau
15 Kg	3381251	3381250	3381249	3381248



ARTIKEL

1 Tubag PFN-Pflasterfugenmörtel

Einkomponentig - feinkörnig- gebrauchsfertig

Einheit	Hellgrau	Beige	Anthrazit
25 Kg	1191695	1644008	1644007



3 Tubag TCE Trass-Compound

für Einkornmörtel

Einheit	Artikelnr.
25 Kg	429990



3 Tubag TDM-Drainagemörtel

Einheit	Artikelnr.
40 Kg	473161



2 Tubag TNH-Flex Natursteinhaftschlamm

Naturweiß

Einheit	Artikelnr.
25 Kg	427490



6 Prima Multi-Gala-Band

Format/cm	Artikelnr.
Dicke= 6 mm, H= 33 cm, Rolle 20 lfm	3766551



Eigenschaften:

wasserundurchlässig, frostsicher, chemikalien- und tausalzbeständig, unverrottbar, UV-stabilisiert, stauch- und rückstellfähig.

Mobau-Pro PF-1K 15 kg Pflasterfugenmörtel

Format/Kg	Artikelnr.
Sand	310015248
Basalt	310015249
Steingrau	310015250

Gebrauchsfertiger, wasserdurchlässiger Pflasterfugenmörtel, fix- und fertig gemischt, vakuumverpackt, für Pflaster- und Plattenbeläge aus Betonstein, Naturstein, Klinker und Keramik, für Fußgängerbelastung.



EIGEN-MARKE

INFO!

Bitte beachten Sie, dass bei der Verwendung von Kunstharz- und Zementfugen die Flächen vorher gewässert werden müssen.

Anwendung:

- Trenn- und Schutzlage bei Pflasterflächen im Anschlussbereich an den Gebäudesockel zum Schutz der Abdichtung und Dämmung
- Randfugenfüllstreifen bei Pflasterflächen aus keramischen Plattenbelägen in gebundener Bauweise
- Fugenfüllstreifen als Raumfuge im Anschluss an Kasten- und Schlitzrinnen
- Fugen-Füllstreifen für Dehnungs- bzw. Bewegungsfugen bei Pflasterflächen in gebundener Bauweise mit Pflasterfugenmörtel

VERLEGEPRODUKTE

Die innovativen Mörtelsysteme von GFTK sind bereits seit 1985 auf dem Markt. Durch stetige Entwicklungen ist die Produktpalette von GFTK der perfekte Begleiter in unseren unterschiedlichen Bodenbelägen. Ob Keramik-, Natur- oder Betonstein – GFTK liefert immer ein passendes Verarbeitungssystem für unterschiedliche Anforderungen.



ARTIKEL

PlattenfugenMörtel vdw 815 plus

Plattenfugenmörtel für enge Fugen, hochfließfähig, selbstverdichtend und auch bei niedrigen Temperaturen und Regen verarbeitbar, nahezu kein Bindemittelfilm, besonders langlebig, hoher Frost-/Tausalz widerstand, ideal geeignet für Keramikplatten .



Einheit	Natur	Steingrau	Basalt
10 Kg	80161269	80161270	80161271



vdw 815 plus 2K-PlattenfugenMörtel

Die Top-Allrounder für Platten - vdw 815 plus in Kombination mit vdw 950, ist die erste Wahl für eine feste, widerstandsfähige und optisch ansprechende Verfugung von Natursteinplatten im Außenbereich. Durch den Einsatz des Steinschutz vdw 950 sind die Platten auch nach der Verfugung lange vor Verunreinigungen geschützt. dw 815 plus ist ebenfalls bestens geeignet für Betonstein- sowie Keramikplatten.

für leichte Verkehrsbelastung	wasserdurchlässig	Fugenbreite mind. 3 mm	saubere Oberfläche	speziell für dünn-schichtige Beläge	regensicher	Profiprodukt	Hochdruck-reiniger-geeignet	einsetzbar ab 3°C bis 25°C



Fläche rückstandslos reinigen und vornässen.



Bindemittel zugeben und homogen mischen.



Mörtel einarbeiten.

Mit Wassersprühstrahl und ...



... feuchtem Besen reinigen.

Nachbehandlung beachten.

FugenMörtel vdw 850 plus

Top Fugenmörtel für befahrbare Flächen, auch bei tiefen Temperaturen und Regen sowie mit Wassersprühstrahl verarbeitbar, nahezu kein Bindemittelfilm, abriebfest, hoher Frost- und Tausalz widerstand.

Einheit	Natur	Steingrau	Basalt
25 Kg	2521309	2521310	2521311



vdw 850 plus 2K-FugenMörtel selbstverdichtend

Der Robuste - vdw 850 plus für begangene und befahrene Bereiche. Aufgrund seiner besonders hohen chemischen und mechanischen Belastbarkeit, kann der Mörtel mühelos mit Hochdruckreiniger oder Reinigungsmitteln gereinigt werden. Hervorragend für Natursteinpflaster und Polygonalplatten geeignet.

für mittlere Verkehrsbelastung	wasserdurchlässig	Fugenbreite mind. 5 mm	saubere Oberfläche	regensicher	für besonders breite Fugen



Fläche rückstandslos reinigen und vornässen.



Bindemittel zugeben und homogen mischen.

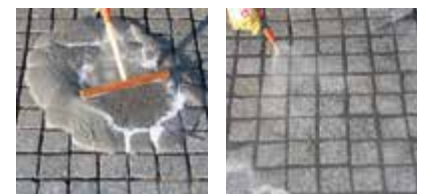

Mörtel einarbeiten.

Mit Wassersprühstrahl und ...





... feuchtem Besen reinigen.

Nachbehandlung beachten.

ARTIKEL

FugenMörtel vdw 840 plus

schlammfähiger Pflasterfugenmörtel für begangene Flächen, fix und fertig angemischt, abriebfest, speziell für werkseitig beschichtete/imprägnierte Betonwerksteine.

Einheit	Natur	Steingrau	Basalt
25 Kg	2198359	1618905	1618906
			



Fläche rückstandslos reinigen und PE-Sack ausschneiden.



Fläche satt vornässen.



Mörtel verteilen.



Mit Hartgummischieber und Wassersprühstrahl einschlämmen.



Mit Wassersprühstrahl und ...





... feuchtem Besen reinigen.





Mindestens 24 Stunden absperrn und vor Regen schützen.

vdw 840 plus 1K-FugenMörtel

Der Einfache - vdw 840 plus ist besonders verarbeitungsfreundlich. Nur Eimer öffnen, PE-Folie aufschneiden, in Teilmengen auf der Fläche verteilen, mit Wasser einschlämmen, abfegen, fertig! Besonders geeignet für beschichtete Betonplatten.

						
für Fußgängerbelastung	wasserdurchlässig	Fugenbreite mind. 3 mm	saubere Oberfläche	speziell für dünnschichtige Beläge	besonders leichte Verarbeitung	lange Verarbeitbarkeit



MobauPro FugenMörtel 1K

Einheit	Natur	Steingrau	Basalt
25 Kg	310022004	310022005	310022006
			



VarioSand vdw

Ideal für Betonsteinpflaster mit engen Fugen, Fugenbreite 2-4 mm, Spezialfugensand der neuesten Generation, staubarm zu verarbeiten.

Einheit	Natur	Basaltgrau
25 Kg	4722959	4293390
		



vdw VarioSand einfügen und von der Oberfläche abfegen.



Material einrütteln.



Nachsandern und erneut abrütteln. Danach rückstandslos abfegen und ggf. Fasen freilegen.



Fläche ausreichend wässern. Nachbehandlung beachten.

vdw VarioSand – Praxis Tipp

Wo ein Fugenmörtel an seine Grenzen kommt, hilft der vdw VarioSand. Der bindige Fugensand eignet sich besonders für in Splitt verlegtes Pflaster mit schmalen Fugen, speziell für Betonstein- und Klinkerpflaster in Einfahrten und auf Gehwegen.

- Ideal für Pflaster mit engen Fugen.
- Spezialfugensand der neuesten Generation.
- Staubarm zu verarbeiten.
- Geeignet für Pflasterflächen im privaten und öffentlichen Bereich bei normaler Verkehrsbelastung.

Anwendungsvideo:



Verbrauchsrechner:



ARTIKEL

GaLa-DrainMörtel vdw 470

Verarbeitungsfertiger, wasserdurchlässiger Bettungsmörtel für Natur- und Betonsteinpflaster, Klinker- und Plattenbeläge. Geeignet für PKW-befahrende Flächen.

Einheit	Zementgrau
25 Kg	6237425



- hohe Festigkeiten
- hoch wasserdurchlässig
- anmischbar oder ungemischt trocken zu verarbeiten
- kapillarpassive Wirkung durch hochwertige Kunststoffvergütung

BettungsCompound vdw 480

Hochwertiger, kunststoffvergüteter und trasshaltiger BettungsCompound zur einfachen Herstellung von drainfähigem Bettungsmörtel für die Pflaster- und Plattenverlegung.

Einheit	Zementgrau
25 Kg	1636036



- für hochdrainfähige Bettungsmörtel
- vermindert Ausblühungen
- leicht verarbeitbar
- hoher Frostwiderstand
- sehr ergiebig

Universal-Haftbrücke vdw 495

Haftvermittler mit sehr hohem Haftverbund zum Verlegen von Pflastersteinen und Platten. Bestens geeignet zum Verkleben von Gartenmauersteinen.

Einheit	Zementgrau
25 Kg	1054388



- Konsistenz einstellbar,
- schlämmbar oder spachtelfähig
- portionierbar
- hohe Haftzugfestigkeit
- feuchtigkeitshemmend,
- Vermeidung von Rückdurchfeuchtung von Natursteinen

plus ZementfugenMörtel Color vdw 400

Zementärer, kunststoffvergüteter, schnellhärtender Fugenmörtel zur Verfugung von Natur- und Betonsteinbelägen (Pflaster- und Platten) für den Innen- und Außenbereich. Geeignet ab 3 mm Fugenbreite und einsetzbar für leichte bis schwere Verkehrsbelastungen.

Einheit	Sandbeige	Anthrazit	Grau
25 Kg	1805816	1805817	1821408



- hoher Frost-/Tausalzwidestand
- hoch fließfähig
- selbstverdichtend
- Druckfestigkeit ca. 50 N/mm²
- umweltfreundlich

Steinschutz plus 3in1 vdw 950

Herarbeitungsfertige, wässrige Spezialimprägnierung zur Hydrophobierung und Oleophobierung von Natursteinen und mineralischen, saugfähigen Belägen. Reduziert den Bindemittelfilm bei der anschließenden Verfugung von kritischen Untergründen mit kunstharzgebundenen Pflasterfugenmörteln.

Einheit	Artikelnr.
1 L	2141332



- Einfughilfe für die nachträgliche Kunstharzverfugung
- für Natur- und Betonsteinuntergründe
- reduziert die Wasseraufnahme
- reduziert die Verschmutzungsneigung
- kurze Trocknungszeiten

FugenFlex vdw 885 plus

Hochelastischer, 1-komponentiger strukturierter Fugendichtstoff mit ausgezeichneter Witterungs- und Alterungsbeständigkeit. Für geringe bis mittlere Belastungen und geeignet für Naturstein-, Betonstein- und Keramikbeläge.

Einheit	Natur	Grau	Anthrazit
310 ml	2141329	2141330	2141331



- Matte Optik mit einer farblichen Struktur
- für Naturstein geeignet
- praktische Bewegungsaufnahme 20%
- im Innen- und Außenbereich einsetzbar

FLÄCHENDRAINAGE Durabase

Drainagematte für besonders wasserdurchlässige Belagskonstruktionen im Außenbereich



PP Gittergewebe

Polyethylen-Noppenbahn

Drainage

DURABASE DD 80++ ist besonders dazu geeignet, in der Kombination mit Fliesen-, Natur- und Betonwerksteinplatten große Flächendrainagen zu realisieren. Dabei ist eine Verlegung sowohl im Kies-/Splittbett, Drainageestrich als auch direkt auf der Folie möglich. Der Freiraum zwischen Noppenbahn und Gittergewebe ermöglicht eine schnelle Durchrocknung der Belagskonstruktion. Desweiteren wird die Abdichtung vor thermischer und mechanischer Belastung weitgehend geschützt.

- Doppeldrainage, Frostschutz der Abdichtebene
- Extra starke Drainageleistung
- Auch für große Auflasten geeignet
- Optimierte Noppengeometrie für verbesserte Ableitung von Oberflächenwasser
- weniger Frost-/Taubildung auf der Abdichtebene
- kein Wasserstau unter der Matte

ERGÄNZUNGSPRODUKTE

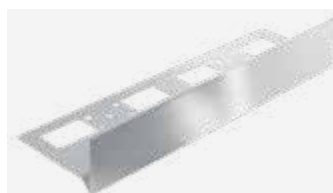

Stelzlagerverlegung



Begrenzungsprofil



Anwendungsbereiche

Wasserstau

Durch Fehler im Abdichtungsgefälle, wie Erhöhungen im Überlappungsbereich oder Unebenheiten, kann es zu einem Wasserstau unter Fliesenbelägen kommen.

Frost und Hitze

Bei der Verlegung von Keramikböden im Außenbereich, zum Beispiel auf Balkonen oder Terrassen, sind Fliesenbeläge hohen thermischen Belastungen ausgesetzt, die zu langfristigen Schädigungen in der Belagskonstruktion führen können.

Risse in der Belagskonstruktion

Diese führen zu einer starken Belagsdurchfeuchtung, verbunden mit Fliesenablösungen, Hohllagen, Ausblühungen und Gefügestörungen.

DURAL



ARTIKEL

DURABASE DD 80++ Drainagematte

Breite/Stärke	Artikelnr.
1.000 x 8 mm	310021414

DURABASE DD 80++ Drainagematte

Material: Polypropylen
 Farbe: grau
 Breite: 1.000 mm
 Stärke: 8 mm
 Rolle: 12,5 m²

DURABASE WP Dichtband

Breite/Länge	Artikelnr.
150 x 30 cm	310013550

Mattenanschlüsse mit
 DURABASE WP Dichtband
 selbstklebend sicher und
 dicht realisieren

Material: PP/PE
 Breite: 150 mm
 Länge: 3 m

Verlegung

DURABASE DD 80++ mit dem Gittergewebe lose auf die Bauwerksabdichtung legen. Die gewünschte Belagskonstruktion kann ohne weitere Vorarbeiten auf das Gittergewebe aufgebracht werden. Die Verlegeanleitung unter www.dural.de ist zu beachten.

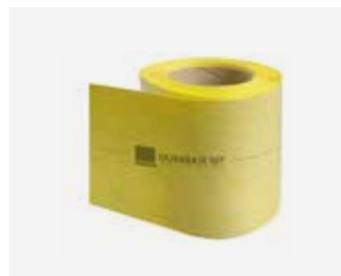

Produktinformation



Direktverlegung

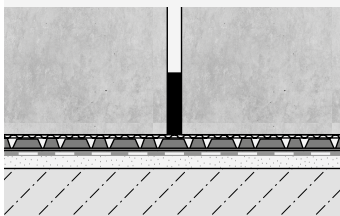

Verlegung mit
 Stelzlagnern für Fliesen
 ab Stärke 20 mm

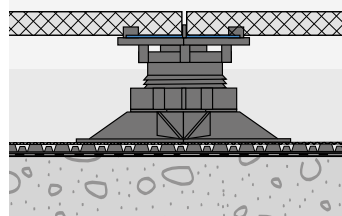

Verlegung unter
 Drainage-Estrich

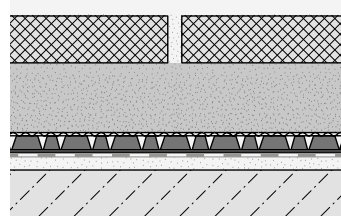

Verlegung im
 Kies-/Splittbett

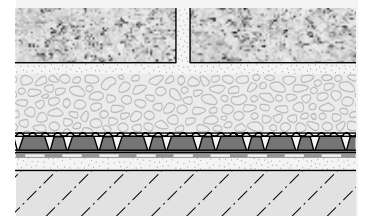

REGENWASSER MANAGEMENT ACO

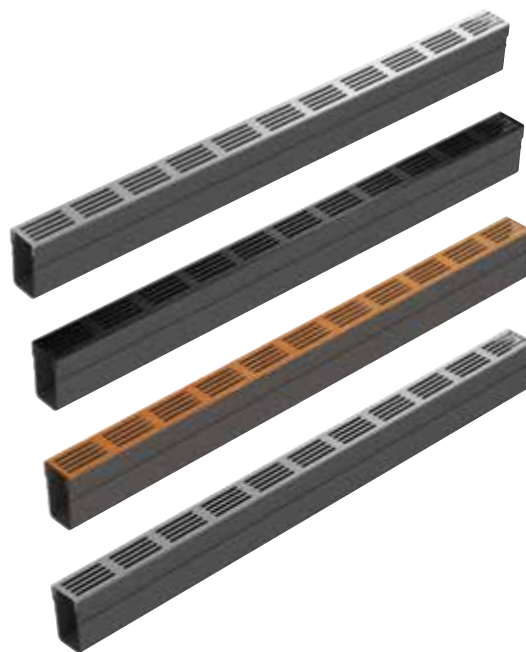

-
- Rinnenkörper mit Rost aus Aluminium, silber eloxiert, 1,0 m
-
- Rinnenkörper mit Rost aus Aluminium, schwarz eloxiert, 1,0 m
-
- Rinnenkörper mit Rost aus Cortenstahl, 1,0 m
-
- Rinnenkörper mit Rost aus Edelstahl, 1,0 m
-

ACO Slimline

Die ACO Slimline ist dezent und sichtbar schön zugleich. Mit nur 6 cm Breite ist das Slimline-Entwässerungssystem die perfekte Lösung für eine unauffällige Terrassenentwässerung.

Einfache Installation

Die ACO Slimline besteht aus einem Rinnenkörper aus Kunststoff sowie einem Designrost aus schwarzem oder silber eloxiertem Aluminium, Cortenstahl oder Edelstahl. Dank verschiedener Verbinder, Endkappen, Eckstücke und Abläufe ist die Rinne einfach zu installieren und kann mit 50, 80 oder 110 mm Rohrmaterial an Versickerungsanlagen oder den Abwasserkanal angeschlossen werden.

ACO Produktvorteile

- 6 cm schmale geschlitzte Rinne
- Schnelle Verarbeitung dank verklebbarer Klickbeschläge
- Laschen an den Verbindungsstücken gewährleisten eine Verankerung im Fundament
- einfaches Herausnehmen des Rostes zur Reinigung der Rinne

Leicht zu reinigen

Um einen optimalen Abfluss des Regenwassers zu gewährleisten, kann der Gitterrost leicht entfernt werden. Sie können die Entwässerungsrinne dann von Hand oder mit einer Bürste reinigen.



ACO Self® Baukasten vielseitig. einfach. schön.

Das ACO Self® Programm bietet Entwässerungsrinnen für alle denkbaren Grundstückssituationen und verschiedenste Anforderungen. Im ACO Self® Baukasten passen alle Rostabdeckungen auf alle Rinnenkörper. Für die Abdeckungen stehen verschiedene Materialien zur Auswahl, von verzinktem pulverbeschichtetem Stahl über Edelstahl und Guss bis hin zu Kunststoff.

Die Rinnenkörper sind aus Polymerbeton oder Kunststoff und im Bereich der Fassadenrinne aus Edelstahl oder Stahl verzinkt erhältlich. Die ACO Self® Flachrinne findet Anwendung in Bereichen mit geringen Aufbauhöhen.



Rostabdeckungen



Längsstabrost
Edelstahl

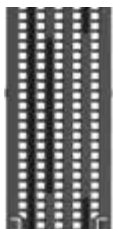

Längsstabrost*
Kunststoff mit
Microgrip



Längsprofilrost
Edelstahl
Stahl verz.



Flächenrost*
„Voronoi“
Gusseisen



Längsstabrost*
„Intercept“
Gusseisen



Gussrost*



* Klasse B 125 gem. DIN EN 1433 in Verbindung mit der ACO Self® Euroline



Doppelschlitz-
rost Edelstahl
Aufnahme für
Holz, Fliese oder
Stein



Schlitzaufsatz
Edelstahl
Stahl verzinkt
Kunststoff



Maschenrost
Edelstahl
Stahl verzinkt



Stegrost Edel-
stahl poliert
Stahl verzinkt
anthrazit pul-
verbeschichtet



rutschhem-
mender Micro-
grip-Rost
Kunststoff



Lochrost
„Quadrato“
Edelstahl
Stahl verz.



Rinnenkörper



Euroline
Polymerbeton
Pkw-befahrbar



Flachrinne Euroline 60
Polymerbeton
Pkw-befahrbar



Hexaline
Kunststoff



Hexaline mit Schlitzaufsatz
Kunststoff

ACO Punktentwässerung

Insbesondere etwas kleinere Flächen wie Terrassen oder Auffahrten können zu einem Punkt hin entwässert werden. Die Flächen sollten ein leichtes allseitiges bzw. trichterförmiges Gefälle aufweisen. Ferner ist ein gezielter Einbau unter Wasserzapfstellen im Garten oder Hof zweckmäßig, um überschüssiges Wasser direkt abzuleiten. Verschiedene Rostvarianten fügen sich in das jeweilige Bild der Außenanlage ein.

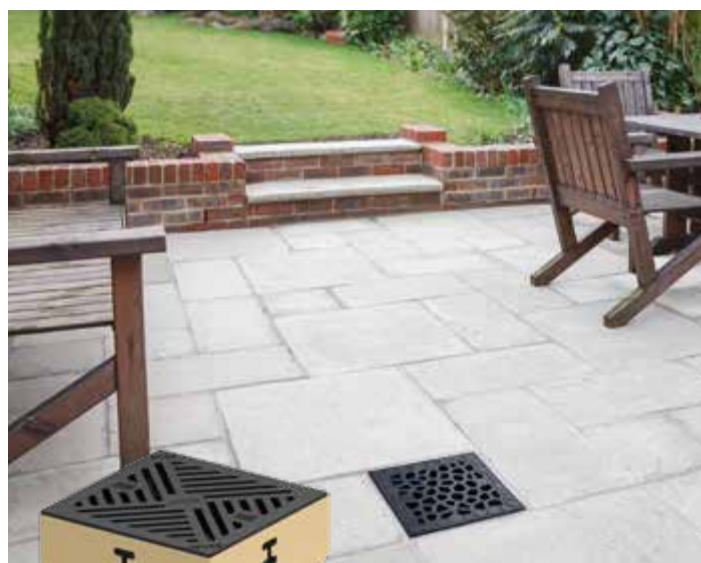

ACO Self® Europoint Tief
mit Gussrost



ACO Self® Europoint Flach
mit Rahmen und Edelstahlrost

ACO Self® Europoint Anwendungsbereiche

- Wasserzapfstellen in Gärten, an Garagenauffahrten
- Entwässerung von Freiflächen
- Pkw-Parkplätze
- Parkanlagen

Baukastensystem mit großer Rostauswahl

Für die ACO Punktabläufe steht eine große Auswahl an Abdeckungen aus unterschiedlichen Materialien zur Verfügung.

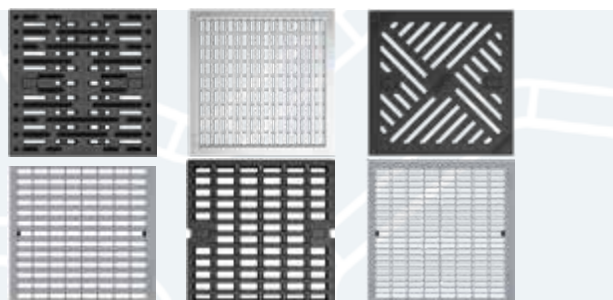



ACO Kunststoffrinne XtraDrain
Für Anwendungen bis Kl. C 250
- Fassadenentwässerung
- Geh-/Radwege



ACO DRAIN® Multiline Seal in
mit integrierter Dichtung
Für Anwendungen bis Kl. E 600
- Parkdecks, Pkw-Parkplätze
- Öffentliche Wege und Plätze



ACO Schachtabdeckung SAKU - leicht · farbecht · stabil

Die ACO Schachtabdeckung SAKU Kl. B 125 mit einem Deckel aus dem hochfesten Kunststoff Polypropylen (PP) ist dauerhaft farbecht und mit nur ca. 9 kg Deckelgewicht eine Alternative zu vergleichbaren Konstruktionen aus Guss und Beton.

mit oder ohne
Lüftungsöffnung



ACO Schuhabstreifer Vario

Der neue Schuhabstreifer Vario überzeugt mit modularem Aufbau und praktischen Details. Neben den Größen 600 x 400, 750 x 500 und 1000 x 500 mm ist nun auch die Größe 600 x 600 mm erhältlich. Das Besondere: Die Größen können miteinander kombiniert werden. So kann der Schuhabstreifer optisch noch besser an Pflaster, Tür und Fliesen angepasst werden: Vielfältige, auch große Lösungen sind realisierbar.

Ein weiterer Vorteil der Modulbauweise: Da die einzelnen Elemente sehr handlich sind, können die Roste oder Matten leicht zur Reinigung entnommen werden. Dank der neuen Kunststoffzarge ist der ACO Schuhabstreifer Vario zudem besonders langlebig, da es keine Kontaktkorrosion gibt.

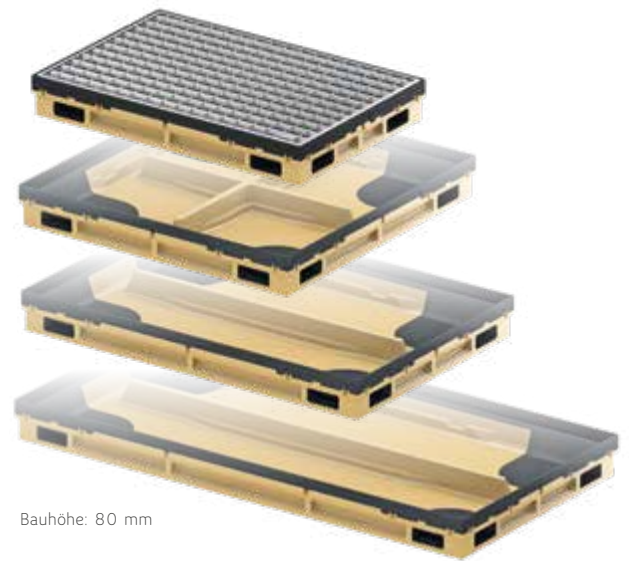

Bauhöhe: 80 mm



Roste für den Außenbereich

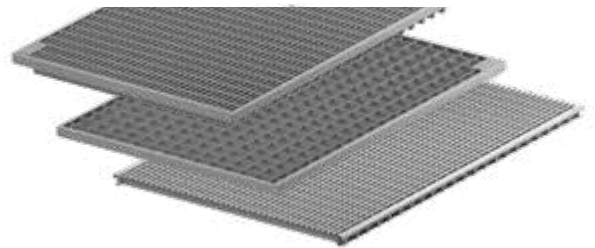

Matten für den überdachten Außenbereich



Barrierefreiheit mit der ACO Holzterrassenrinne und ACO Frameline C



ACO Holzterrassenrinne

Material: Stahl verzinkt, Edelstahl
 Baubreite: 13 cm, 15,5 cm
 Bauhöhe: 2 cm
 Verstellbereich: nur fixe Bauhöhe
 Baulänge: 50 cm, 100 cm, 150 cm und 200 cm
 Zubehör: Abdeckroste (wie Profiline)
 Stirnwand (optional)
 Belastung: begehbar und rollstuhlbefahrbar

ACO Frameline C

Material: Stahl verzinkt
 Baubreite: 10 cm, 13 cm, 15,5 cm, 20 cm
 Bauhöhe: 5 cm
 Verstellbereich: höhenverstellbar 7 - 13 cm
 Baulänge: 50 cm und 100 cm
 Zubehör: Abdeckroste (wie Profiline)
 Verstellfüße, Kiesleiste, Stirnwände
 Belastung: begehbar und rollstuhlbefahrbar



Es sind mind. 4 Stellfüße notwendig. Zur Erhöhung der Tragfähigkeit können weitere Stellfüße eingesetzt werden. Ein Versetzen der Stellfüße an eine andere Position ist einfach möglich.

ACO Produktvorteile

- Speziell an die Anforderungen von Holzterrassen angepasst
- Geringe Bauhöhe von nur 2 cm
- Umsetzung von barrierefreien Türkonstruktionen
- Große Rostauswahl



ACO Produktvorteile

- einfache Montage auf der Baustelle
- individuelle Höheneinstellung
- Fit-In höhenverstellbare Füße
- selbsttragender Rinne
- integrierte Rinnenverbindung
- flexible Kürzung bei gleicher Tragfähigkeit
- als Rinne mit fixer Bauhöhe einsetzbar

Passende Roste für die Holzterrassenrinne / Frameline C:
 Maschenroste 30/10, Längsstabrost, Längsprofilrost, Kunststoffrost, Heelsafe, Heelguard, Längsschlitzrost

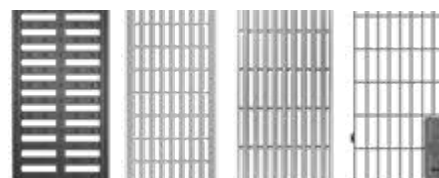

ENTWÄSSERUNG Monsun

Fassadenrinnen als Schnittstellenschutz

Die Fassadenrinne beugt langfristig Bauschäden am hochwertigen Innenraum durch aufspritzendes Regenwasser vor. Fassadenrinnen müssen beständig gegenüber Umwelteinflüssen und funktionell sein, zugleich sollen sie optisch punkten. Durch verschiedene Möglichkeiten der Materialauswahl wie z.B. verzinkt, Kunststoff oder Edelstahl kann man dem Wunsch vieler Bauherren nach Rinnenabdeckungen gerecht werden.

TECHNISCHE DATEN

MATERIAL	RINNENBREITE	RINNENHÖHE	RINNENLÄNGE	BELAGSTÄRKE
Verzinktes Stahlblech mit erhöhtem Korrosionsschutz	150 mm 200 mm andere Breiten möglich	75 mm 100 mm andere Höhen möglich	1000 mm 2000 mm Fixlängen möglich	20 mm 30 mm andere Belagsstärken möglich
Edelstahl Wst. 1.4301 (V2A) auf Anfrage: Edelstahl Wst. 1.4571 (V4A)				

ENTWÄSSERUNGSRINNE UND ZUBEHÖR

Material

Verzinktes Stahlblech mit erhöhtem Korrosionsschutz

Rinnenbreite

155 mm

Verstellbereich

fixe Einbauhöhe 50 mm

65 - 90 mm

80 - 110 mm

100 - 130 mm

Rinnenlänge

100 mm



DRAINTEC Rinne mit Höhenverstellung

- Entwässerungssystem zur dauerhaften und sicheren Entwässerung von befestigten Flächen und Fassaden
- Abdeckung mit großem Öffnungsquerschnitt verringert die Spritzwasserbelastung im Tür-/Fensterbereich
- Rinnenausführung regelkonform zur Flachdachrichtlinie Stand 12/2016



SYSTEM- UND EINZELBAUTEILE STEINRINNE MIT ENTWÄSSERUNGSSCHLITZ

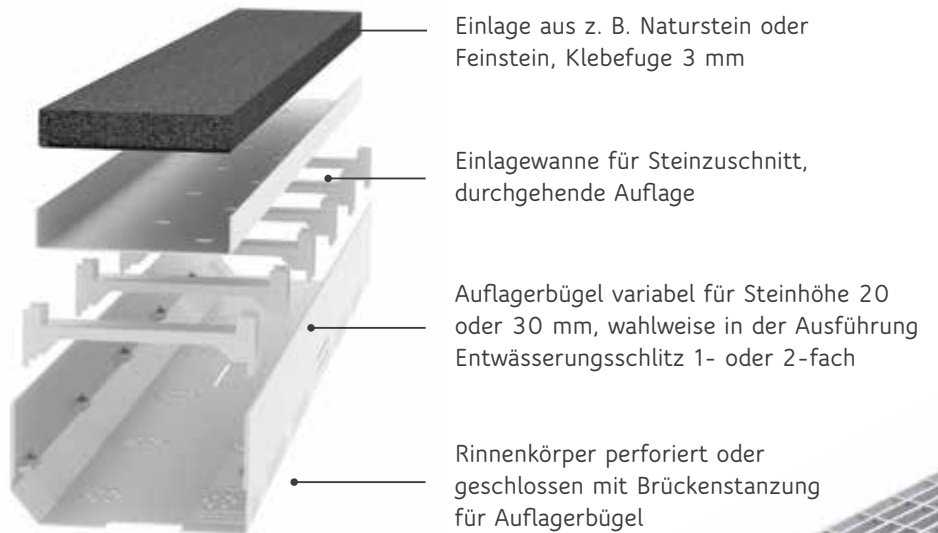

DRAINTEC
STEINRINNE

DRAINTEC HOLZTERRASSEN/KERAMIKBELÄGE

Material

Verzinktes Stahlblech mit erhöhtem Korrosionsschutz

Rinnenbreite

155 mm

Rinnenhöhe

21 mm

Rinnenlänge

1000 mm

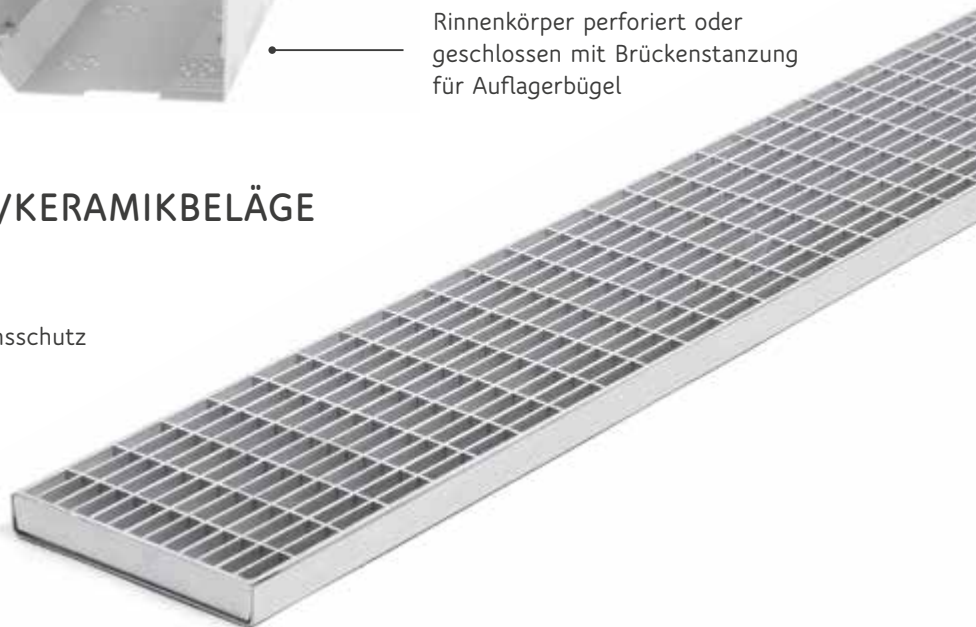

Entwässerungsrinne in der Baubreite 155 mm
regelkonform zur Flachdachrichtlinie Stand 12/2016

HOLZTERRASSENRINNE

Entwässerungsrinne Speziell Für Terrassen. Mit Holz, Keramik Oder WPC-Dielen auf einer Unterkonstruktion aus Holz, Kunststoff, Stahl oder Aluminium.



DRAINTEC Holzterassenrinne
mit Maschenrost-Flacheinfassung



ZUBEHÖR Keramik/Verarbeitung



ARTIKEL

Fugenkreuze mit Kunststoffteller

Format/mm	Artikelnr.
4 x 15 ø 64 (à 100 Stk.-Beutel)	4574112
4 x 15 ø 64 (Box à 200 Stk.)	310015134



Fugenkreuze

Format/mm	Artikelnr.
3 x 10 x 60 (à 100 Stk.)	3453338



Fugenkreuze

gezahnt und stapelbar

Format/mm	Artikelnr.
3 x 20 x 60 (à 250 Stk.)	2797546





FUGENKREUZE/STELZLAGER/PLATTENLAGER

Perfekter und gleichmäßiger Fugenabstand für einen sicheren Halt.



ABSTANDSHALTER

Vielseitiges Hilfsmittel für Verlegung und Montage in vielen Einsatzbereichen.



QUICK LEVEL

Gleichmäßiges Höhen- und Fugenbild durch wiederverwendbare Verlegehilfe.

ARTIKEL

Penta Abstandshalter

Für Fuge: 0,5/1/1,5/2/3 mm (600)

Format/mm	Artikelnr.
3 x 10 x 60 (Box à 600 Stk.)	310015133



Platten-Lager und Ausgleichsscheibe

Format/mm	Artikelnr.
Standard-Lager	6108940
D=155 H=14	
Ausgleichsscheibe	
D=155 H=1,0	



Mr. Green Kit Quick Level

für Fliesen von 3-22 mm/ 4mm Fuge

Format/mm	Artikelnr.
Box à 50 Zylinder und 100 Laschen	6108939



Laschen für Fliesen

für Fliesen von 3-22 mm

Format/mm	Artikelnr.
4 mm Fuge (à 100 Stk.-Beutel)	6108937



EIGEN-MARKE

Mobau Pro GaLaBau Diamant Trennscheibe

Universal Beton/Granit für Motortrennschleifer

Format/mm	Artikelnr.
350 x 25,40/20 24 SEG	310036988



Mobau Pro GaLaSilencio Diamant Trennscheibe

Universal Beton/Granit für Tischsägen

Format/mm	Artikelnr.
350 x 30/25,4 21 SEG	310036989



Mobau Pro GaLaTerrasse Diamant Trennscheibe

Feinsteinzeug Spezial für Tischsägen

Format/mm	Artikelnr.
350 x 30/25,4 28 SEG	310036990



TERRASSENLAGER Arkimede

Zur Verlegung von Keramikplatten, Betonplatten und Naturstein

ARTIKEL

Terrassenlager Beton/Keramik/Naturstein

Format/mm	Artikelnr.
H18-36 mm, Fuge 4 mm	6150097



Terrassenlager Beton/Keramik/Naturstein

Format/mm	Artikelnr.
H35-60 mm, Fuge 4 mm	4976417



Terrassenlager Holz

für Unterkonstruktion

Format/mm	Artikelnr.
H35-60 mm, D200 mm	4574116



Dämmunterlage Gummi für Terrassenlager

Format/mm	Artikelnr.
Kopfdurchmesser: 120 mm	4574113
Dicke: 2 mm	



Verlängerung für Terrassenlager Arkimede

Format/mm	Artikelnr.
100 mm	4574119
50 mm	4574118
25 mm	4574117



Gummipuffer

Format/mm	Artikelnr.
200 x 200 x 3 mm	4499432
für Basisträger	



Selbstnivellierender Kopf

Format/mm	Artikelnr.
120 mm x 4 mm	4976416

Das Entfernen der 4 Abstandshalter ermöglicht die Montage am Kopf des Trägers für die Nivellierung von Steigungen 0 % bis 5 %.

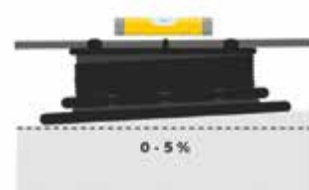

ARTIKEL

Terrassenlager-Set

inkl. Dämmunterlage

Format/mm

Artikelnr.

H35-60 mm, Fuge 4 mm
(15 Stück im Eimer)

6113689



Edelstahl-Wandabstandshalter

für Basisträger

Format/mm

Artikelnr.

für fachgerechten Wandanschluss

4574120



Edelstahl-Verkleidungsclip

für Basisträger

Format/mm

Artikelnr.

für 20 mm Belag

4499428

Vertikale Verlegung **unten** (80)

für 20 mm Belag

4499429

Vertikale Verlegung **oben** (80)

Vorteile:

- einfache Verarbeitung
- geringes Gewicht
- einfache Revision und Wartung der Entwässerung
- gute Wasserführung



Material



Garantie

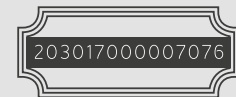

Patent

Arkimede Terrassenlager:

- für Bodenbeläge im Außenbereich wie Balkone, Terrassen etc.
- mit verstellbarem Kopf (18-60 mm, je nach Variante) Höhe, Ø 120 mm
- mit kombinierbaren Verlängerungen für den Höhenausgleich in den Höhen 25, 50, und 100 mm
- hergestellt aus Polypropylen

Hier geht es
zum Arkimede-
Installationsvideo.



VERLEGESYSTEM Arkimede/TRIAS

Perfekt für Keramik und Naturstein. Eine Unterkonstruktion aus Aluminium ist witterungsbeständig, verzugsfrei, bietet stets eine hohe Tragkraft, auch bei unregelmäßigen Untergründen. TRIAS Unterkonstruktionen aus Aluminium bieten für Terrassen eine solide Basis. Sowohl für Dielen als auch Plattenbeläge geeignet.

CLICK ON - KOMPATIBEL MIT ARKIMEDE STELZLAGER

Das Herzstück mit einfacher Klick-Montage bildet der TRIAS ADD-ON-CLIP-S. Er verbindet das Stelz-lager sicher und ohne Werkzeug mit dem Alu-Profil. Als rutschfeste Unterlage dient das Gummi-PAD.

ARKIMEDE
Terrassenlager 4574116
(Seite 168)



ARTIKEL

Add-On-Clip-S

Format	Artikelnr.
verstärktes Polypropylen 30er-Set	4975086

Schnelle und einfache Klick-Verbindung.



Slim Basisprofil

Format	Artikelnr.
240 cm, Aluminium	4975127
240 cm, Aluminium Black	4975129

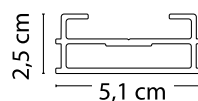

Slim Connector L

Format	Artikelnr.
Länge: 20 cm, 8 Stück inkl. Edelstahlschrauben V2A Torx 4,0x12 (32 Stück)	4975100

Zur Verlängerung des SLIM-BASIS-PROFILS.



ARTIKEL

Slim Connector C

Format	Artikelnr.
Aluminium, 2er-Set inkl. Edelstahlschrauben	4975099

Eckverbindungen
mit SLIM
ALU-PROFIL.



Slim Connector Q

Format	Artikelnr.
Aluminium, 16er-Set inkl. Edelstahlschrauben	4975101

Eck- und Quer-
verbindungen mit
SLIM ALU-PROFIL.



Slim Connector Q-Flex

Format	Artikelnr.
Kunststoff PA6 10er-Set	4975098

Querverbindung
mit TRIAS
SLIM-BASIS.



Dielenabstandshalter

Format	Artikelnr.
Kunststoff PA6 100 Stück, schwarz, Auflagenhöhe 6 mm	4975084

Dielenabstands-
halter 4 mm.



Multiclip-T

Format	Artikelnr.
Kunststoff PA6 schwarz, 50er-Set inkl. Edelstahlschrauben 4,0x31, Innenvielzahn	4975090

Geeignet für
Dielen mit Nut,
Dielenstärke
20-26 mm.



TRIAS®

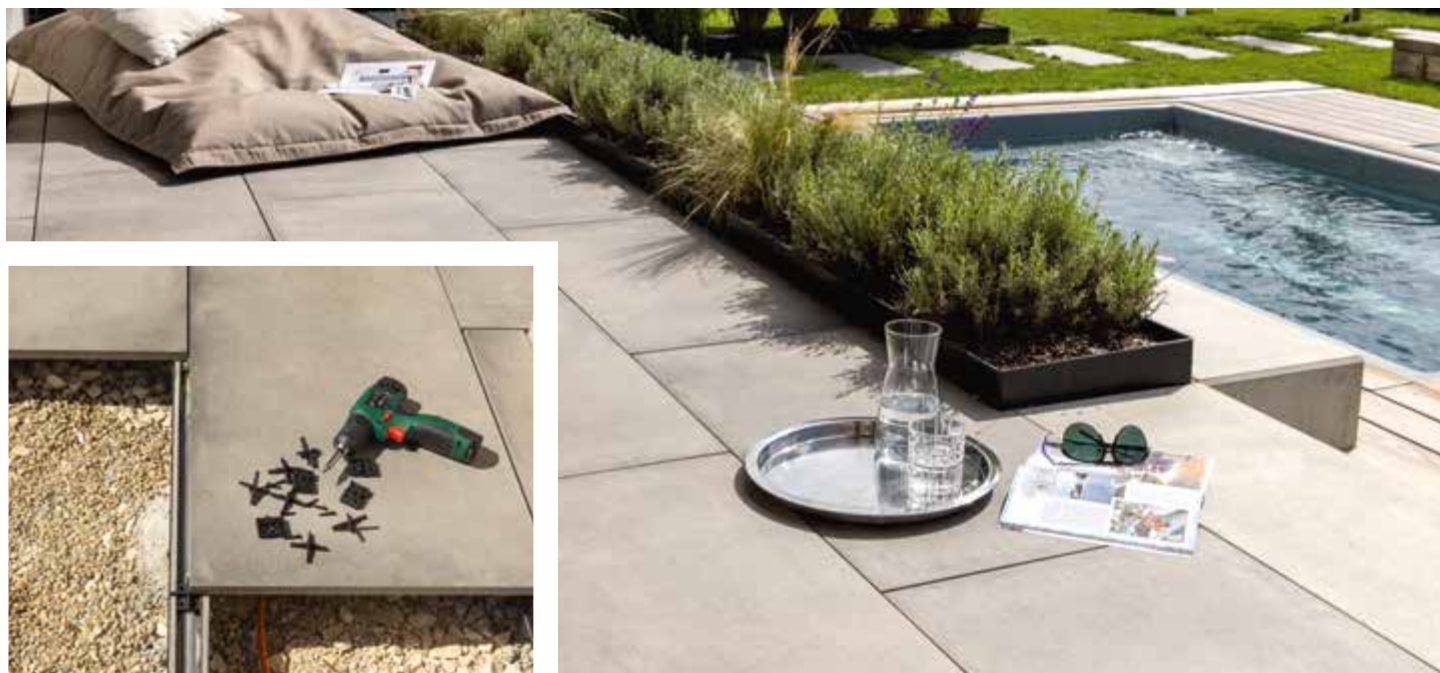

ARTIKEL

Alu Raingrid-Set BT00 1095

Format	Artikelnr.
Aluminium, silber eloxiert 1.800x150x21 mm inkl. Befestigungsclip	6139349

Zur einfachen Entwässerung der Terrasse durch schnelle Montage.



Multiclip X

Format	Artikelnr.
Kunststoff PA6, inkl. Edelstahlschrauben 4,0x20, schwarz, Innenvielzahn, 50er-Set	4975092

Einfaches Einklicken sowie Arretieren, Plattenabstand 3 mm.



Soft-Tape

Format	Artikelnr.
Breite: 8 mm, Länge; 10 m grau, unvernetzter Polyethylen-Schaumstoff, 5 Rollen á 10 Meter	4975080

Soft-Tape einseitig klebend.

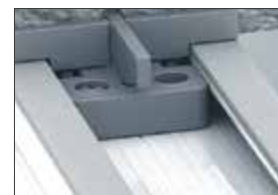

Plattenanschlag Clip

Format	Artikelnr.
Kunststoff PA6, inkl. Edelstahlschrauben 4,0x20, grau, Innenvielzahn 25er-Set	4975147

Einfaches Einklicken sowie Arretieren, Plattenüberstand 25 mm.



Fliesenanschlag Steel

Format	Artikelnr.
10er Set, inkl. Edelstahl- schrauben, Abstandshülsen und EVA-Band (selbstklebend)	4975081

Zur seitlichen Fixierung der Platten.



BEDARFSBERECHNUNG – ANWENDUNG UND VERARBEITUNG

TRIAS TERRASSEN-UNTERKONSTRUKTION ONLINE KONFIGURIEREN

Materialbedarf in wenigen Schritten online ermitteln.

1. Grundriss
2. Terrassenbelag
3. Unterkonstruktion
4. Traglast

Materialbedarf für die konfigurierte Terrasse als PDF-Datei herunterladen.



ARKIMEDE TERRASSENLAGER

Die Anzahl der Terrassenlager ist abhängig von:

- Plattenformat (> 60 cm Kantenlänge sind zusätzliche Terrassenlager auf 1/2 Kantenlänge notwendig)
- Zuschnitt der zu verlegenden Fläche
- Verlegeverband (Halbverband oder Kreuzverband)

Hier geht es zum Arkimede-Installationsvideo.

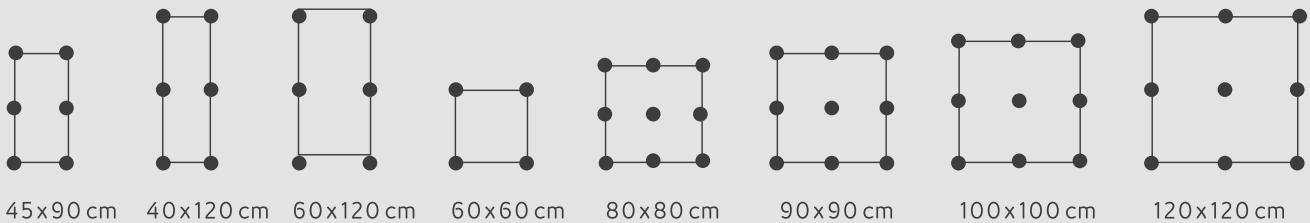

Halbverband

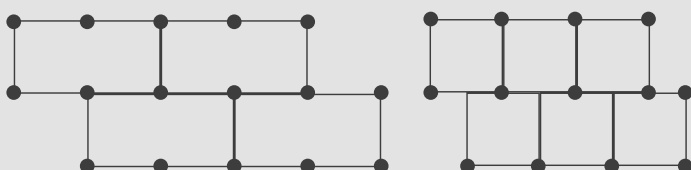

Kreuzverband

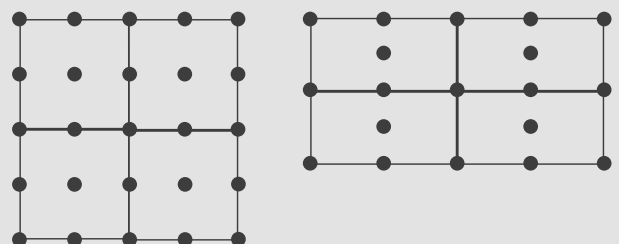

WABIC TRIAS

Mit Sicherheit besser. Mit dem System TRIAS WABIC können Sie Plattenbeläge schnell und einfach verlegen. Die stabilen Boards sorgen für mehr Sicherheit und bieten eine gleichmäßige Auflagefläche für Ihren Belag. Durch flexibel positionierbare X-Pads (Verlegekreuze) eröffnen sich neue Gestaltungsmöglichkeiten. Die TRIAS WABIC X-Pads bestehen aus weichem Material, sorgen für gleichmäßige Fugen, lassen sich einfach zuschneiden und sind frei auf den Gitterrosten platzierbar.



BEDARFSRECHNUNG PRO QUADRATMETER

Artikel	Artikelnr.	Bedarf/m ²	Artikel	Artikelnr.	Bedarf/pro Laufmeter
TRIAS WABIC Stelzlager	je nach Höhe	4,68 Stk.	TRIAS WABIC Fix-Clip	BC001203	4,68 Stk.
TRIAS WABIC Add-On-Adapter	BC002001	4,68 Stk.	TRIAS Fliesenanschlag Steel	BT001130	2,00 Stk.
TRIAS WABIC Board	BC001001	4,2 Stk.			
TRIAS WABIC Connector-Clip (optional)	BC001204	17 Stk.			
TRIAS WABIC X-Pad	je nach Fugenbreite	4 Stk.			

Für die Randverblendung benötigen Sie pro Laufmeter folgendes:

Bitte beachten: Die hier vorgeschlagenen Mengen- und Artikelangaben, können je nach Bauvorhaben abweichen und sind daher rechtlich unverbindlich. Bitte berücksichtigen Sie, dass gegebenenfalls sowohl Mengen als auch benötigte Artikeltypen (Höhen der Stelzlager etc.) zweckentsprechend geändert werden müssen. Wir übernehmen hierfür keine Haftung.

Konfigurator zur Bedarfsermittlung sowie Montageanleitung und weitere Informationen unter [www: Trias-Terrasse.de](http://www.Trias-Terrasse.de)



ARTIKEL

WABIC Board

Format	Artikelnr.
59 x 42,5 cm, Höhe: 4,8 cm Polypropylen, 8 Stück/Paket	6139331

Durchbruchschutz
in Wabenstruktur.

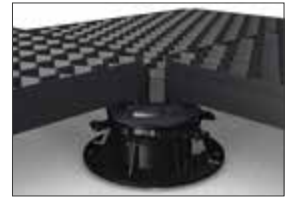

WABIC Connector-Clip

Format	Artikelnr.
50 Stück/Paket	6139336

Zur Verbindung der
TRIAS-Wabic-
Boards.



WABIC X-Pad

Fugenbreite	Artikelnr.
2 mm, 30 Stück	6139332
3 mm, 30 Stück	6139333
4 mm, 30 Stück	6139334

Fugenabstands-
halter für Fugen
von 2-4 mm.

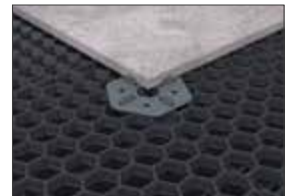

WABIC Stelzlager

Verstellbereich	Artikelnr.
27-40 mm	6139340
40-64 mm	6139341
64-110 mm	6139342
110-202 mm	6139343
Steckschlüssel	6145832

Passend zum
System TRIAS Wabic.
Einfaches Nachjus-
tieren per Steck-
schlüssel.



Weitere Größen und Verlängerungen möglich.

WABIC Add-On-Adapter

Format	Artikelnr.
30 Stück/Paket	6139338

Verbindung
zwischen Stelzlager
und dem TRIAS
Wabic-Board.



WABIC Fix-Clip

Format	Artikelnr.
30er Set	6139335

Zum Fixieren von
Anbauteilen wie
z. B. Fliesenanschlag



Fliesenanschlag Steel

Format	Artikelnr.
10er Set, inkl. Edelstahl- schrauben, Abstandshülsen und EVA-Band (selbstklebend)	4975081

Zur seitlichen
Fixierung der
Platten.



Pad 200 x 200

Format	Artikelnr.
200 x 200 mm, Stärke 3 mm 30 Stück/Paket	4975112

Zur Auflage des
Stelzlagers und
zur Trittschall-
dämmung.



Weitere Artikel:

- 60x90 mm Pad 3 mm (Set 60)
- 200x200 mm Pad 5 mm alu-kaschiert

PFLEGEPRODUKTE Lithofin

Naturstein wie auch Betonwerksteine, Betonpflaster und Keramik finden sich als Terrassen- und Balkonbeläge im Außenbereich. Durch die Vielfalt in Farbe und Form bestehen beinahe unbegrenzte Gestaltungsmöglichkeiten. Nach dem Verlegen ist die Bauendreinigung erforderlich, um die Eigenschaften des Materials zu gewährleisten. Darüber hinaus wird bei bereits verlegten Belägen im Laufe der Zeit eine intensive Grundreinigung erforderlich.



**WOHLFÜHLOASE AUßENBEREICH.
REINIGEN. SCHÜTZEN. PFLEGEN.**

ARTIKEL

REINIGUNG FÜR KERAMIK UND FLIESEN

KF Zementschleierentferner

Format	Artikelnr.
Ergiebigkeit: ca. 20-30 m ² /L Verpackung: 1 L, 5 L	463181



KF Intensivreiniger

Format	Artikelnr.
Ergiebigkeit: 10-15 m ² /L als Grundreiniger, bis 100 m ² bei Anwendung als Wischpflege Verpackung: 1 L, 5 L, 10 L	463319



Zur Entfernung von Fugenresten.

- Konzentrat - sehr ergiebig - geruchsarm
- schnellwirkend, hochwirksam
- geruchsneutral

Grundreiniger für Feinsteinzeug und andere Keramikfliesen.

- Konzentrat - sehr ergiebig
- extra stark
- hochaktiv

ARTIKEL

REINIGUNG/SCHUTZ FÜR NATUR- UND BETONWERKSTEIN

Fleckstop W

Format	Artikelnr.
Ergiebigkeit: ca. 10-20 m ² /L	593156
Verpackung: 1 L, 5 L, 10 L	



Spezialimprägnierung auf Wasserbasis.

- unsichtbar, ohne Glanz
- mit Langzeitwirkung
- geruchsneutral

Grundschutz W

Format	Artikelnr.
Ergiebigkeit: ca. 10-25 m ² /L	2725104
Verpackung: 1 L, 5 L	



Macht wasserabweisend. Schützt vor Wasseraufnahme, Durchfeuchtung und verringert die Verschmutzungsneigung.

- verändert das Aussehen nicht
- restfeuchtetolerant
- atmungsaktiv

ALLEX*

Format	Artikelnr.
Ergiebigkeit: ca. 30-200 m ² /L (deutlich ergiebiger wenn im Sprühverfahren angewendet).	463214
Verpackung: 1 L, 5 L, 10 L	



Der Grünbelag-Entferner. Entfernt übliche Schmutzschichten und durch Pflanzen entstandene Verunreinigungen.

*Biozidprodukte vorsichtig verwenden. Vor Gebrauch Produktinformation lesen.

- Konzentrat - 1 L für bis zu 200 m²
- wirkt vorbeugend
- einfach anzuwenden

Rost-Ex

Format	Artikelnr.
Ergiebigkeit: ca. 10 m ² /L	1293726
Verpackung: 500 ml	



Rostentferner - säurefrei. Beseitigt Rostflecken von Natur- und Betonwerkstein, Klinker etc.

- punktuell einsetzbar
- schnell wirkend
- für innen und außen

MN Zementschleier- und Rostentferner

Format	Artikelnr.
Ergiebigkeit: ca. 30-50 m ² /L	463272
Verdünnung: 1:10	
Verpackung: 1 L, 5 L, 10 L	



Die Bauendreinigung für säurefeste Natursteine. Entfernt Zementschleier, verkrustete Schmutzreste, Ausblühungen, Rost und Rostverfärbungen.

- Konzentrat - sehr ergiebig
 - stark wirkend
 - vorbeugend gegen Rost.
- Achtung bei säureempfindlichen Produkten!

Aktivreiniger

Format	Artikelnr.
Ergiebigkeit: bis zu 15 m ² /L auf Naturstein, ca. 45 m ² /L auf Keramikfliesen	4260718
Verpackung: 2,5 L	



Spezialreiniger für Fliesen- und Steinflächen im Außenbereich.

- hochaktiv
- selbstwirkend
- nur für außen

GARTENZUBEHÖR UND ACCESSOIRES

Individualität durch Vielzahl von Produkten

Neben den klassischen Gartenbaustoffen wie Platten, Stufen und Mauern gibt es eine Vielzahl von Produkten, mit denen Sie Ihrem persönlichen Wohnumfeld eine eigene Note geben.

Ob hochwertige Sichtschutzelemente, pflegeleichter Kunstrasen oder das Thema „Licht im Garten“ – für jeden Bereich das richtige Produkt.



Buddha Büste 160 cm

Licht im Garten erweitert das Wohnumfeld

Gerade das Sortiment Licht und Beleuchtung im Garten vergrößert Ihr Wohnumfeld in der dunklen Jahreszeit und holt Ihnen den Garten ins Wohnzimmer. Setzen Sie Ihren Garten in Szene und betonen Sie die „Highlights“ in Ihrer persönlichen Oase.

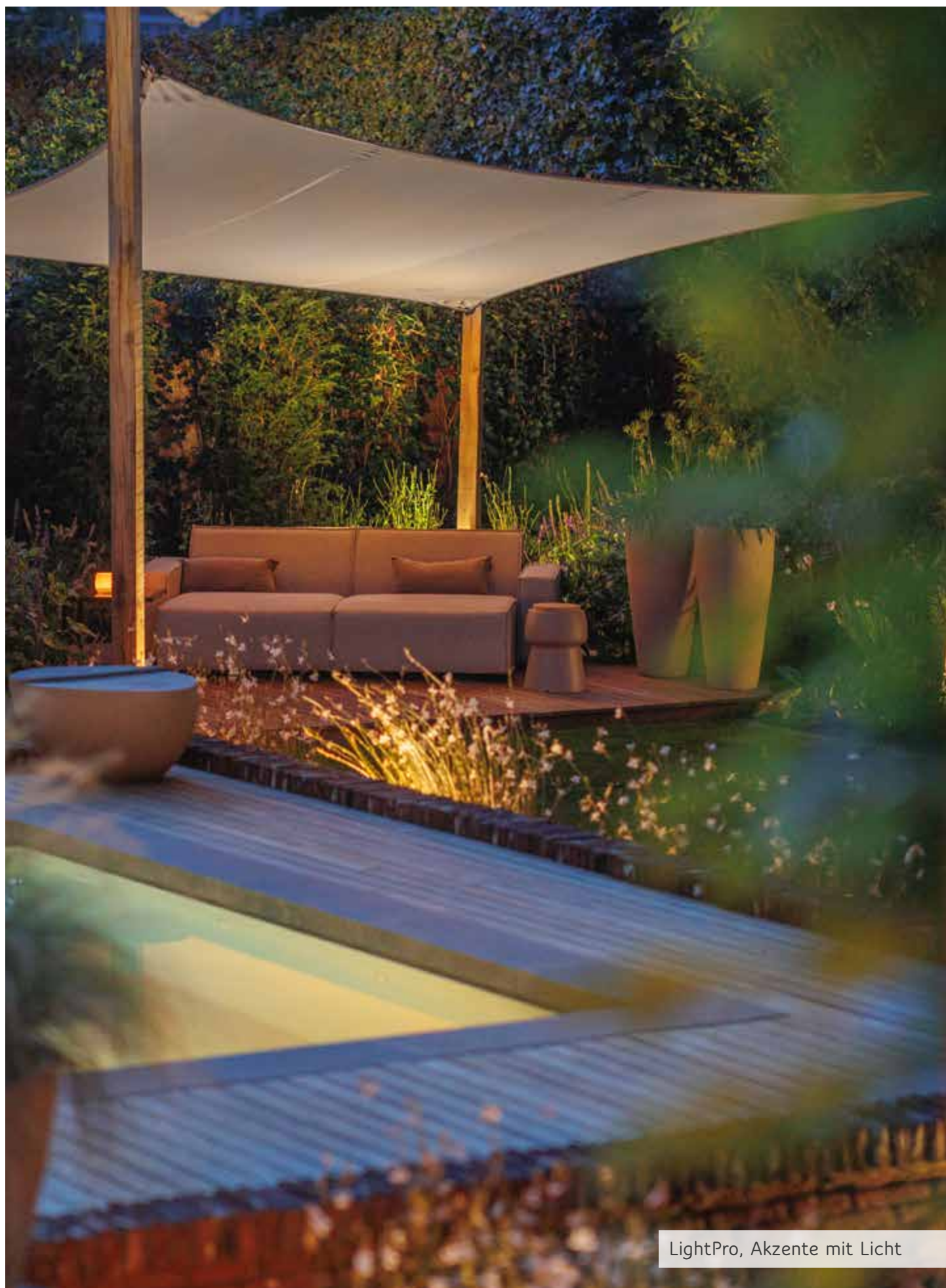

LightPro, Akzente mit Licht

WELLNESS IM GARTEN

Entspannen Sie sich in Ihrem eigenen Garten und schaffen Sie eine Oase der Ruhe und Erholung mit unseren Produkten. Verwandeln Sie Ihren Garten in einen Ort der Entspannung, indem Sie eine Vielzahl von Produkten verwenden, die speziell für den Outdoor-Wellness-Bereich entwickelt wurden.

Schaffen Sie verschiedene Sitzbereiche im Garten, die zum Entspannen und Genießen der Natur einladen. Von gemütlichen Lounge-Möbeln bis hin zu Hängematten oder Schaukelstühlen - die Möglichkeiten sind vielfältig.

Skulpturen, Kunstwerke oder dekorative Elemente können dem Garten Persönlichkeit und eine gewisse Raffinesse verleihen.



MUST-HAVES

Highlights im Garten



▶ ONYX CORTENSTAHLKÜBEL ADEZZ SEITE 193



▶ GARTENBOX ADEZZ



▶ GARTENLIEGE ADEZZ



▶ NATURSTEINFIGUR BUDDHA
SEITE 203



▶ GARTENDUSCHE SEITE 186

Mit diesen Design-Ideen können Sie Ihren Garten in einen Ort der Entspannung verwandeln, sich zurücklehnen und neue Energie tanken. Gönnen Sie sich selbst das Geschenk der Ruhe und Erholung in Ihrem eigenen Garten mit unseren hochwertigen Produkten.



▶ GARTENTISCH CERAKITCHEN



▶ OUTDOORKÜCHE CERAKITCHEN SEITE 188

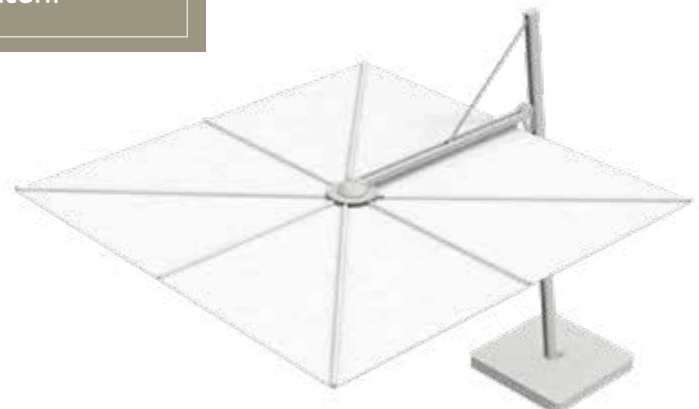

▶ SPECTRA SONNENSCHIRM UMBROSA

POOL- Ausstattung

FREUDE AM SCHWIMMEN,
FREUDE AM BADEN.

1
POOL-
STEUERUNG

2
FILTER-
TECHNIK

5
WÄRME-
PUMPE

3
REINIGUNGS-
ROBOTER

5
POOL-
ABDECKUNG



6
POOL-
UMRANDUNG

EINE HARMONISCHE, OPTISCHE VERBINDUNG ZUM WOHNHAUS UND ZUM GARTEN IST WICHTIG. IM IDEALFALL SOLLTEN POOL, HAUS UND GRUNDSTÜCK EINE GUT AUF EINANDER ABGESTIMMTE EINHEIT BILDEN: LASSEN SIE UNS GEMEINSAM IHREN TRAUM VOM POOL VERWIRKLICHEN!



1 POOLSTEUERUNG



2 FILTERTECHNIK



3 REINIGUNGSROBOTER



4 WÄRMEPUMPE

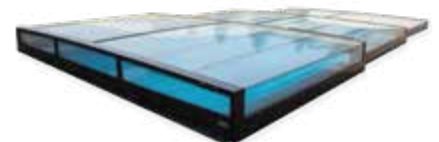

5 POOLABDECKUNG



6 POOLRANDPLATTE

POOLBECKEN Active Pool

Ein eigener Pool im Garten sorgt an heißen Tagen für eine kühle Erfrischung und Badespaß. Active Pool liefert dazu die nötigen Fertigbecken. Die Wahl des optimalen Poolmaterials ist entscheidend für eine langfristige Zufriedenheit und geringen Wartungsaufwand.

Wenn man glasfaserverstärkte Kunststoff (GFK),- und Polypropylen (PP)-Pools gegenüber traditionellen Schalungssteinsystemen stellt, ergeben sich deutliche Vorteile.

Im Vergleich zu Schalungssteinen sind GFK- und PP-Pools leichter und schneller zu installieren, wartungsärmer, formstabil, widerstandsfähig gegenüber Witterungseinflüssen und bieten eine glatte Oberfläche. Die geringeren Gesamtkosten über die Lebensdauer, die Energieeffizienz und die geringere Notwendigkeit für aufwendige Bauarbeiten machen GFK- und PP-Pools oft zu bevorzugten Optionen gegenüber Schalungssteinen.



GFK-BECKEN

EINSTÜCKBECKEN AUS GFK/KERAMIK

Wir bieten ein umfangreiches Sortiment an GFK und Keramik-Einstückbecken in vielen verschiedenen Variationen und Größen für jeden Anspruch.

GFK- und Keramik-Einstückbecken werden komplett in einem Stück im Werk auf einer Negativform gefertigt und auf die Baustelle gebracht. Mit einem Kran wird die fertige Beckenwanne in die Baugrube eingebracht.

Da das Schwimmbecken komplett im Werk entsteht, muss dieses nicht erst vor Ort aufwendig aus Einzelteilen zusammengebaut werden, was für den Schwimmbadbau eine enorme Zeitersparnis und somit ein schnellerer Weg zum Badeparadies bedeutet.

GFK- und Keramik-Einstückbecken sind in vielen Formen und Farben erhältlich, welche bei anderen Beckenarten nur mit einem sehr hohen Aufwand erreicht werden können.

Ob lang, kurz, breit oder schmal, ob mit durchgehender oder schmaler Einstiegstreppe, es gibt nichts, was es nicht gibt!

Unsere Beckenserien:

- Bahama Pool Family Line
- Bahama Pool Ceramic Line
- Alliance Piscines
- Mon de Pra



PP-BECKEN

EINSTÜCKBECKEN AUS POLYPROPYLEN

Sind spezielle Größen, Formen oder Treppen gewünscht, lässt sich dies mit einem Polypropylen-Einstückbecken problemlos realisieren.

Im Gegensatz zum GFK-Einstückbecken, werden Polypropylen-Einstückbecken nicht auf einer Negativform hergestellt, sondern aus einzelnen PP-Platten im Werk zum fertigen Schwimmbecken geschweißt.

Dadurch ergeben sich bei maßgefertigten PP-Schwimmbecken unzählige Gestaltungsmöglichkeiten. Wir bieten für unsere PP-Becken 15 Ausstattungsoptionen an.

Unsere Beckenserien:

- Corner/Wide (Serienprogramm)
- Classic (Maßanfertigung)



OUTDOORDUSCHE

JEE-O

Modernes Design - Made in Germany

Klare Linien und Formen kommen immer mehr in Mode, egal in welchem Bereich des Lebens. Gefertigt aus hochwertigem Edelstahl vereinen unsere Gartenduschen modernes Design mit Langlebigkeit. Zusätzliche Individualität bietet eine Pulverbeschichtung, welche Ihr Produkt zudem besonders modern darstellt.





JEE-O JEE-O original shower 01 specifications
JEE-O by DADO



STANDHAHN

Kulldesign

Kulldesign Gartenarmaturen vereinen aktuelles Design mit einer Vielzahl von Features, die spürbaren Vorteile für Ihren Garten bringen. Aufsehenerregende Designs gepaart mit herausragenden Produktinformationen stellen sicher, dass jede Sekunde, die Sie am Standhahn verbringen, eine Freude ist und keine unangenehme Tätigkeit. Unser Ventil zusammen mit dem verbauten Perlator, erzeugen eine sanfte Wasserentnahme.



UNENDLICHE
FARBEN



OUTDOORKÜCHE CeraKitchen

Die Produkte von CeraKitchen bieten höchste Qualität und sind die ideale Wahl für Kochbegeisterte, die das ganze Jahr über im Freien kochen und grillen möchten – sei es auf dem Balkon, im Garten oder auf der Terrasse.

Dank ihres einfachen und flexiblen Montagesystems können die Elemente individuell zusammengestellt und nach Bedarf erweitert werden. Die verarbeiteten Materialien Sinterkeramik und Stahl sehen dabei nicht nur gut aus, sondern bieten jahrelangen, garantierten Kochspaß.



Hochwertige keramische Arbeits- und Regalfläche in 12 mm Stärke

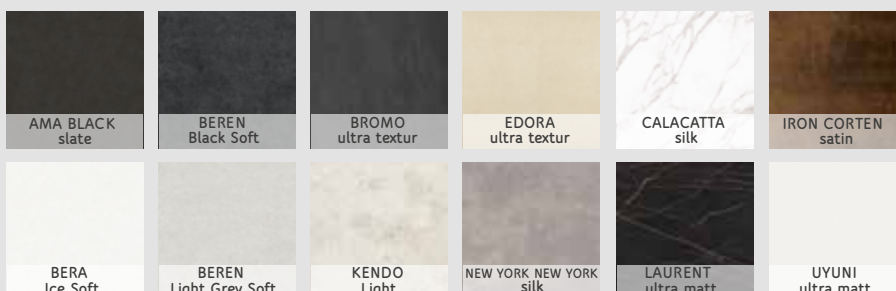

- Edelstahl-Rohrkonstruktion
- Keramische Arbeits- und Regalfläche führender Markenhersteller
- Hochwertig pulverbeschichtet

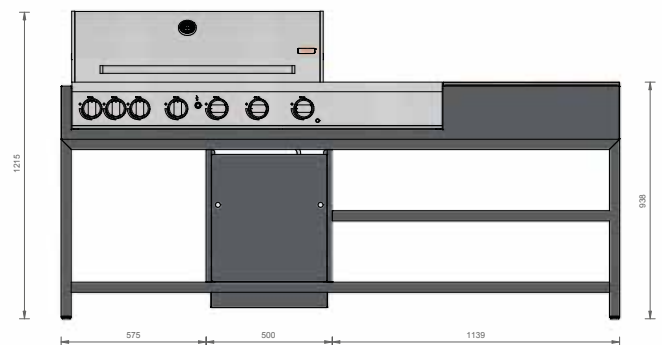
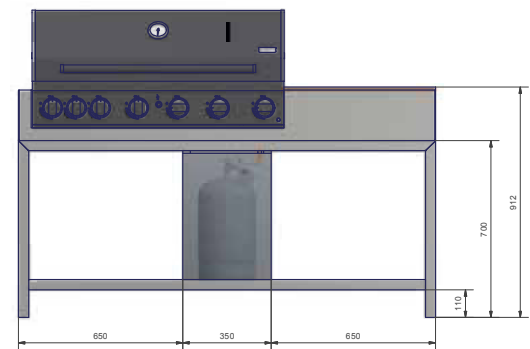
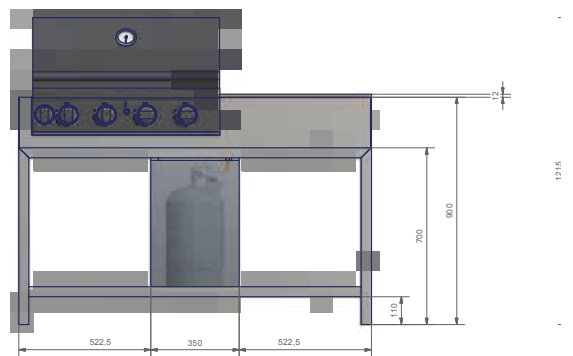

KRATZFEST



100 % NATÜRLICH



WASSERUNDURCHLÄSSIG



TEMPERATURBESTÄNDIG



RECYCELBAR



HYGIENISCH



UV-BESTÄNDIG



LEICHT ZU REINIGEN

Weitere Produktinformationen finden Sie über unseren CR-Code.



GARTENELEMENTE Adezz

Der Aufenthalt im Freien hat in den letzten Jahren an Bedeutung gewonnen und wird zu einem immer wichtigeren Teil des Alltags. Mit Produkten von Adezz schaffen Sie eine Atmosphäre, in der Sie sich entspannen und Ihren Garten genießen können.

Adezz bietet auch maßgeschneiderte, direkt an Ihre Bedürfnisse angepasste Produkte, an. Lassen Sie sich inspirieren!



MATERIALIEN

Innerhalb der ADEZZ-Kollektion verwenden wir eine Reihe von STANDARD-Materialien für die Kollektion.

CORTENSTAHL

Im Gegensatz zu „normalem“ Stahl bildet sich bei Cortenmaterial durch freie Bewitterung eine Rostschicht auf der Oberfläche. Im Vergleich zum einfachen Stahl, der immer weiter korrodiert, entsteht bei Cortenstahl unter der eigentlichen Rostschicht eine Sperrschicht. Durch diese entsteht eine sich verändernde, abwechslungsreiche Patina.

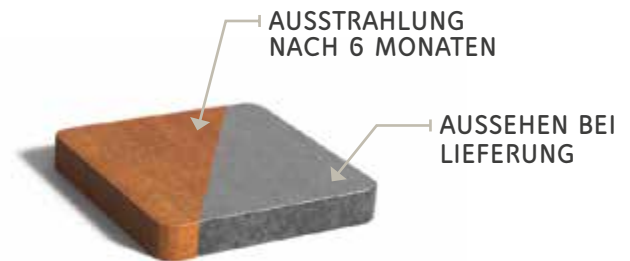

BESCHICHTETER STAHL

Nach der Herstellung des Pflanzgefäßes aus beschichtetem Stahl wird dieses einer Reihe von Nachbehandlungen unterzogen. Das Material wird aufgeraut, damit die Pulverbeschichtung besser haftet. Es wird eine stark haftende Grundierung aufgetragen. Zum Schluss wird das Pflanzgefäß mit einer harten Deckschicht der Qualicoat Klasse 2 versehen. Diese Schichten sorgen dafür, dass das Pflanzgefäß von sehr guter Qualität und kratzfest ist.

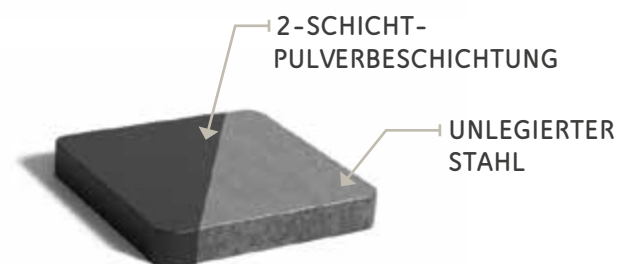

ALUMINIUM

Produkte aus Aluminium sind wetterbeständig, benötigen keinen zusätzlichen Schutz und zeichnen sich durch eine lange Lebensdauer aus. Unsere Aluminiumprodukte sind hochwertig, kratzwehrend pulverbeschichtet und in vielen Farben erhältlich.



HARTHOLZ

Wir verwenden ausschließlich Hölzer der Haltbarkeitsklasse 2. Unser Holz benötigt keine weitere Behandlung und wird durch Wittereinflüsse grau verfärben.



FIBERGLAS

Wir verwenden ausschließlich hochwertiges, verstärktes Fiberglas. Alle Produkte aus Fiberglas verfügen über extra verstärkte Ecken. Je nach Ausführung sind Verstrebungen und Dämmmaterial werksseitig angebracht.

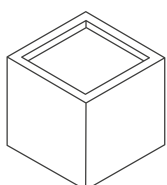

PFLANZGEFÄßE



WASSERELEMENTE

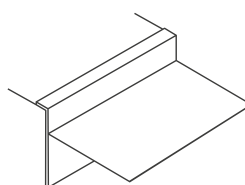

EINFASSUNGEN

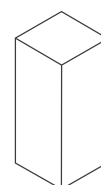

SOCKEL

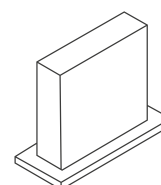

WÄNDE

PFLANZGEFÄßE

Pflanzgefäße ermöglichen es, mit klaren Konturen einen großen Einfluss auf das Garten-Design zu erzielen. Stark kontrastierende Gefäße, beispielsweise in Weiß oder mit einem metallischen Finish, heben die verwendete Bepflanzung gewissermaßen hervor. Mit diesen nahtlosen Pflanzgefäßen schafft man ein aufregendes Zusammenspiel von Linien für alle Jahreszeiten.

Wir liefern Pflanzgefäße aus Aluminium, beschichtetem Stahl, Cortenstahl und Hartholz in einer Vielzahl von Designs. Von den üblichen quadratischen, rechteckigen und runden Ausführungen bis hin zu sehr exklusiven Modellen, die auf jeder Terrasse den Unterschied machen.

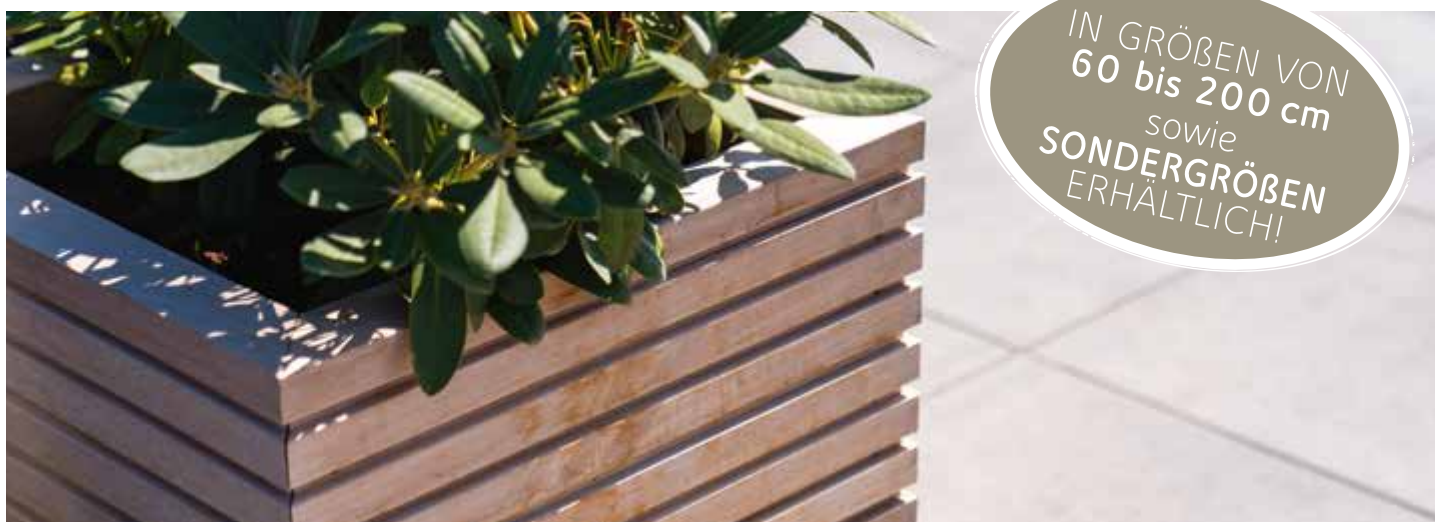

HARTHOLZKÜBEL



RHOMBUS MALAGA

Das MALAGA RHOMBUS hat eine schicke Ausstrahlung. Dieses elegante Pflanzgefäß verleiht jedem Außenbereich ein sehr angenehmes Aussehen.



CARREZ



CORTENSTAHLKÜBEL



CARREZ

Dieser Pflanzkübel mit rechten Winkeln passt zu Gärten mit klaren Linien. Die glatte, doppelt gerollte Kante verleiht dem Gefäß mehr Körper. CARREZ eignet sich auch hervorragend als ansprechende Trennwand in Gastronomiebetrieben.



ONYX

Das ONYX ist eine willkommene Ergänzung in unserem Angebot. Dieses Pflanzgefäß wurde mit Anlehnung an eine natürliche Form entworfen. Das macht es absolut einzigartig!



CARREZ OHNE BODEN



ALUMINIUMKÜBEL



CIRCUM

Das CIRCUM Pflanzgefäß zeichnet sich durch seine runde Form aus. Es ist in Cortenstahl, Aluminium und Fiberglas erhältlich. Dieses zylindrische Pflanzgefäß bringt noch mehr Leben in den Garten!



CARREZ



CONIC

Dieses konische Pflanzgefäß hat ein elegantes Aussehen. Unser CONIC ist für seine großen Abmessungen bekannt und eignet sich ideal für die Aufstellung in öffentlichen Räumen oder Parkanlagen.



SOCKEL UND WÄNDE

Die Firma Adezz liefert Sockel und Wände in einer Vielzahl von Größen und Materialien. Ob Cortenstahl oder Aluminium – ADEZZ Produkte bieten ein breites Spektrum an Verwendungszwecken. Damit ermöglichen wir eine Vielfalt an Kombinationsmöglichkeiten aus unserem Sortiment. Adezz benutzen immer die gleiche Materialqualität, Verarbeitung und Stilrichtung, um Kombinationsmöglichkeiten zu gewährleisten.



SOCKEL



U-SOCKEL

Der Sockel mit Sitz verleiht dem Garten noch mehr Charme. Dieser Sockel mit Sitz, kann auch außerhalb des Gartens verwendet werden. Zum Beispiel in Galerien oder anderen öffentlichen Räumen verleiht der Sockel einen ansprechenden Look.

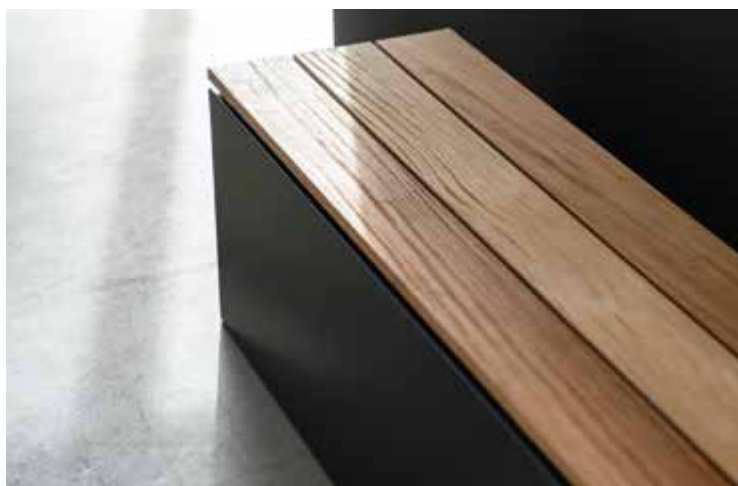

WÄNDE



Dank des hohlen Designs können Zubehörteile wie z. B. Beleuchtung leicht an der Wand angebracht werden. Das Produkt macht sich beispielsweise auch als Trennwand zwischen dem bepflanzten Bereich und der Terrasse gut.



WAND CORTENSTAHL



WAND ALUMINIUM



WAND FIBERGLAS



EINFASSUNGEN UND WASSERELEMENTE

Wasserelemente sind dynamische Objekte im Garten. Das kontinuierliche Plätschern des Wassers sorgt für subtile Bewegung in Ihrem Garten. Ein Ort der Ruhe, an dem Vögel während warmer Perioden trinken kommen und so zusätzliche Lebendigkeit schaffen. Wenn die Dunkelheit hereinbricht, spielen die Wassertische in einem abendlichen Garten eine besondere Rolle dank der LED-Beleuchtung, die unter den Springbrunnen platziert ist. Wir bieten eine breite Palette von Wasserelementen an, darunter Teiche, mit oder ohne Teichmauer mit Auslauf, Wassertische mit oder ohne Schalen, in verschiedenen Formen sowie einzelne Wasserschalen.



EINFASSUNGEN

Mit unseren Einfassungen lassen sich in jedem Garten problemlos Rabatten, Kieswege und Rasenkanten schaffen. Die Einfassung kann daher für viele Zwecke verwendet werden. Ideal mit anderen Elementen aus demselben Material kombinierbar. So schaffen Sie Einheitlichkeit im Garten.

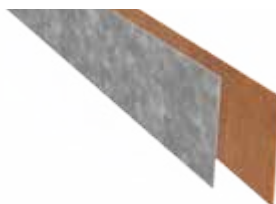

EINFASSUNG RECHTS

Aus Cortenstahl und verzinktem Stahl.
In Längen von 7 bis 39 cm erhältlich.



EINFASSUNG ECKE RECHTS

Aus Cortenstahl und verzinktem Stahl.
In Längen von 7 bis 39 cm erhältlich.

WASSERELEMENTE AUS CORTENSTAHL UND ALUMINIUM



FESTE TEICHWÄNDE

Eine Teichwand bringt noch mehr Lebendigkeit in den Garten. Diese Wand wird fest installiert. Außerdem können Sie eine Wasser-schütte oder einen Dreirohrwasserfall wählen.



WASSERTISCH RUND



WASSERTISCH



WASSERTISCH

Die LED-Beleuchtung macht den Wassertisch zu einem echten Hingucker. Um noch mehr Atmosphäre im Garten zu schaffen, wurden Springbrunnen hinzugefügt. Die Beleuchtung und die Springbrunnen können separat eingeschaltet werden.



WASSERELEMENTE AUS STAHL



WASSERSCHALE STAHL

Die Wasserschale ist eine schöne Ergänzung für fast jeden Außenbereich. Verwenden Sie diese Wasserschale, um eine angenehme, beruhigende Umgebung zu schaffen.

WASSERSCHALE STAHL
PULVERBESCHICHTET

Weitere Produkt-
informationen finden Sie
über unseren CR-Code.

GARTENACCESSOIRES



Sitzender Buddha

Interessante Blickfänger

Jeder Garten ist individuell und hat seinen ganz eigenen Charakter. Unsere hochwertigen Gartenaccessoires unterstreichen diesen Eindruck. Gestalten Sie in Ihrem Garten interessante Blickachsen und Gedankenpunkte mit unseren vielfältigen Produkten. Ob puristisch, modern, buddhistisch oder mediterran – hier finden Sie für jeden Garten das passende Element.

Flair aus Fernost

Schon seit jeher gelten die fernöstlichen Motive als stilvolle Begleiter in der Gartengestaltung. Ob handgefertigte Buddha-Büsten oder handveredelte Kunststeinfiguren – dem besonderen Reiz und der Anziehungskraft der Elemente kann sich niemand entziehen.

Für jeden Geschmack das Passende

Durch die verschiedenen Herstellungsverfahren und unterschiedlichen Materialien können Sie aus einer Vielzahl von Produkten auswählen. Ob Solitärfigur, oder Wasserspiel – unterschiedliche Anwendungen, schöne Ergebnisse.

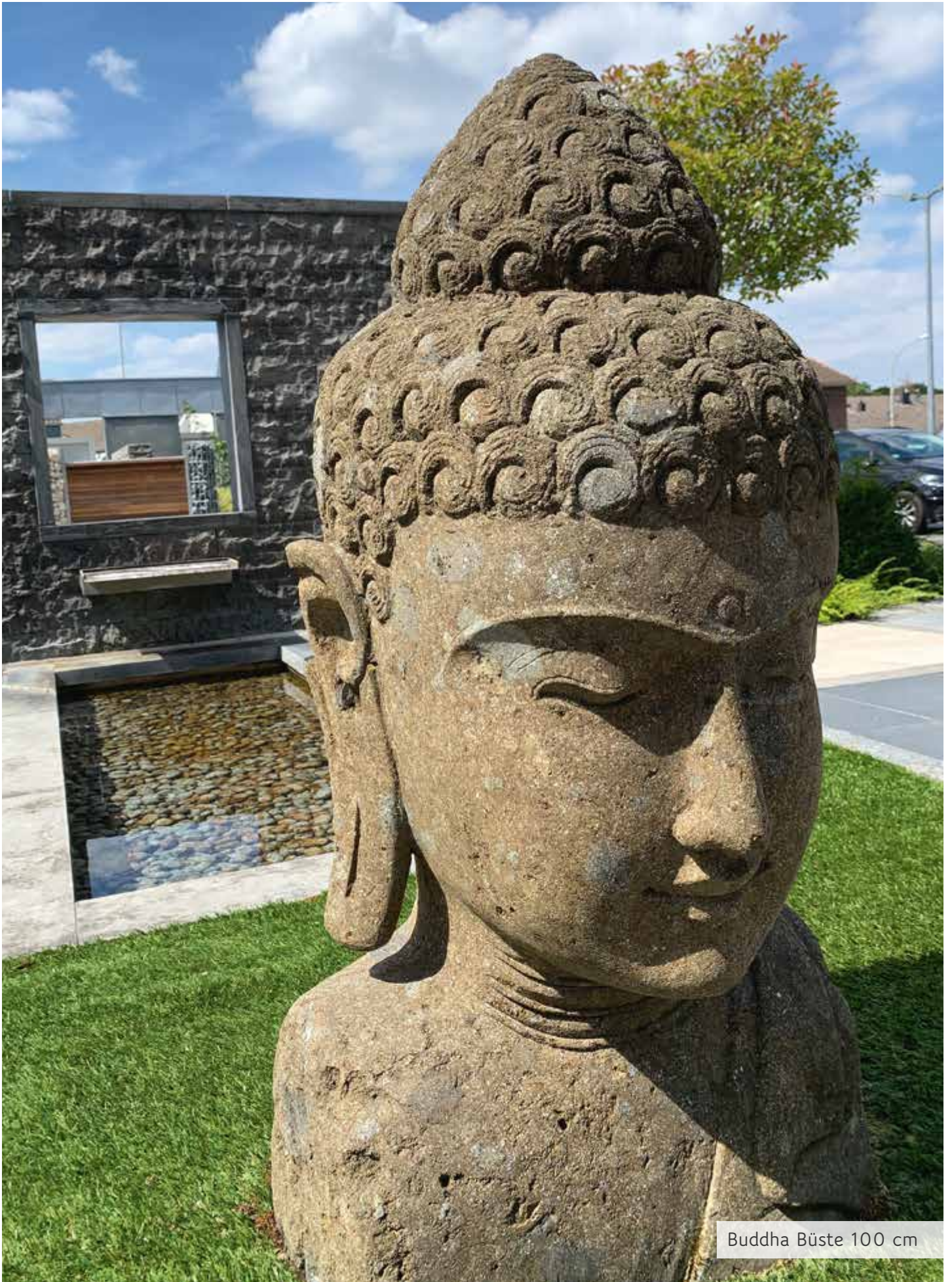

Buddha Büste 100 cm

FIGUREN Naturstein

Die Figuren sind in Handarbeit aus massivem Stein gefertigt. Ein Gartenaccessoire für Ihre Regeneration und Inspiration. Die Figuren sind frostfest und witterungsbeständig, jedoch nicht tausalzbeständig.

INFO!

BASANIT HANDGESCHLAGEN

Die Schönheit einer handgeschlagenen Skulptur liegt nicht nur im Auge des Betrachters, sondern auch in ihrer Unvollkommenheit. Damit möchten wir Sie darauf hinweisen, dass die Skulptur zum Beispiel Abplatzungen im Sockelbereich haben kann. Auch Einschlüsse andersfarbiger Gesteinsarten sind Zeugnis ihrer Einzigartigkeit.



Jedes Stück ist ein Unikat!

ARTIKEL



Standing Buddha*

Basanit Antik

Format/cm	Artikelnr.
120 x 30 x 25	2127197
175 x 45 x 35	2127198

* Handhaltung variiert.



Buddha Büste

Basanit Antik

Format/cm	Artikelnr.
160 x 60 x 50	2127199
100 x 40 x 45	4499441



Lachender Buddha

Basanit Antik

Format/cm	Artikelnr.
60 x 45 x 35	2127205



Moai Kopf

Basanit Natur

Format/cm	Artikelnr.
75 x 30 x 30	3453346
100 x 30 x 30	3453344
150 x 50 x 45	3453345



Tikki Büste

Basanit Natur

Format/cm	Artikelnr.
60 x 20 x 15	2127202
100 x 30 x 25	2127203
150 x 40 x 26	2127204

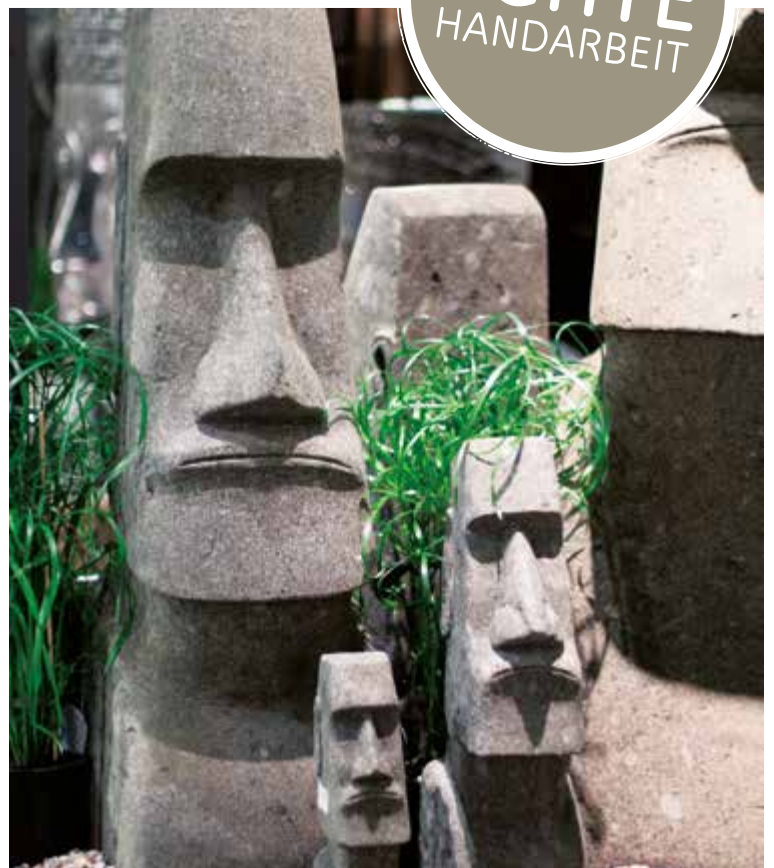

INFO!

BASANIT NATUR

Die im Gestein enthaltenen Tonmineralien, zu-
meist Chloride, verleihen dem Basanit seine cha-
rakteristische grünlich schimmernde Farbe. Mit
etwas Glück finden sich auch Bruchstücke ander-
er Gesteinsarten im Rohmaterial. Die Skulpturen
aus Basanit sind frostfest, aber nicht tausalzbe-
ständig. Tausalz löst bei Basalten die Struktur des
Steines auf. Während der Frostperiode sollten Sie
dafür Sorge tragen, dass die Figur nicht im Was-
ser steht, sondern z.B. auf einem Kiesbett.

FIGUREN Kunststein

Hohe handwerkliche Kunst und eine besondere Endbearbeitung geben diesen Figuren das besondere Etwas. Die Skulpturen sind in Stein gegossen und veredelt.



Durch die natürliche Bewitterung erhalten auch Kunststeinfiguren eine materialtypische Patina. Während der Frostperiode sollten Sie dafür Sorge tragen, dass die Figur nicht im Wasser steht, sondern z.B. auf einem Kiesbett.

ARTIKEL



Buddhakopf

Steinguss

Format/cm

Artikelnr.

50 x 35 x 32

3453343



Buddha Büste

Kunststein Antik, grau grün

Format/cm

Artikelnr.

55 x 38 x 20

2127214



Sitzender Buddha

Kunststein Antik, grau olive

Format/cm

Artikelnr.

80 x 60 x 43

2127212



Hinweis

Abstandhalter zwischen Figur und Boden bewirken eine bessere Belüftung und erhöhen die Lebensdauer der Skulptur!

Die Figuren sind individuell von verschiedenen Künstlern von Hand gestaltet. Somit ist jedes Stück ein Unikat.

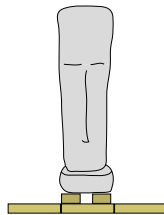

Sitzender Buddha



Buddha Büste

WASSERSPIELE

Wasser ist Leben und somit ein wichtiges Element in der Gartengestaltung. In unterschiedlichster Form - fließend oder stehend - bereichert Wasser das Gartenleben. Das sanfte Plätschern wirkt entspannend und lässt Sie zur Ruhe kommen.

ARTIKEL



Buddhakopf/Khmer

Fiber Cement, Antikfinish

Format/cm	Artikelnr.
40x60xH=85	2243781
60x93xH=147	3768802

Buddhakopf

Steinguss, Antikfinish

Format/cm	Artikelnr.
48x47xH=75	4794269
75x72xH=100	4794270



40x60xH=85



60x93xH=147



Seitenansicht
mit Becken für
Buddhakopf/Khmer
H:147



Wasserspiel - Buddhakopf/Khmer, H:147

ARTIKEL



Wasserbecken rechteckig

Fiberglas-Becken

Format/cm	Artikelnr.
140 x 70 x 35 cm	4794265

Abdeckung-Rechteckbecken

Format/cm	Artikelnr.
140 x 70 x 35 cm	4794262

Wasserbecken rund groß

Fiberglas-Becken

Format/cm	Artikelnr.
Höhe 33 cm; Ø 90 cm	4794264

Abdeckung-Rundbecken

Format/cm	Artikelnr.
Ø 90 cm	4794261

Wasserbecken rund klein

Fiberglas-Becken

Format/cm	Artikelnr.
Höhe 33 cm; Ø 66 cm	4794263

Abdeckung-Rundbecken

Format/cm	Artikelnr.
Ø 66 cm	4794260

Bambusumrandung

Gelber Bambus auf 2 mm verzinkten Draht gefädelt

Format/cm	Artikelnr.
220 x 37 cm	4794267
300 x 37 cm	4794268

Pumpe für Wasserspiele

XTRA Teichpumpe 3900

Format/cm	Artikelnr.
110 Watt, 3/4"	3453359

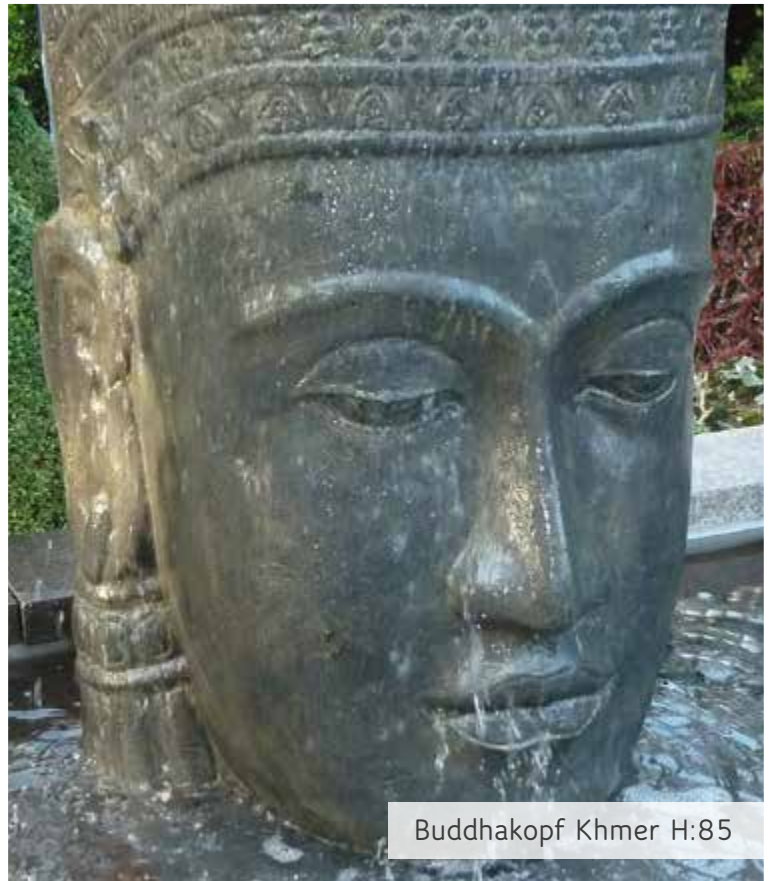

Buddhakopf Khmer H:85



Buddhakopf H:100



Bambusumrandung

KUNSTRASEN Royal Grass

Royal Grass[®] Kunstrasen wird speziell mit dem Ziel entwickelt, ihn bestmöglich wie Naturrasen aussehen zu lassen. Er eignet sich für die Verwendung in Gärten, öffentlichen Grünanlagen, auf Dachterrassen und bietet viele weitere Möglichkeiten der Landschaftsgestaltung.



 made in
Holland

INFO!

Kunstrasensysteme mit gekräuselter Moosfaser sind in den Breiten 2 oder 4 Meter erhältlich!

Der größte Vorteil unseres Kunstrasens: Sie können Royal Grass[®] überall verlegen – auch da, wo sonst gar kein Gras wachsen würde. Das heißt: Royal Grass[®] macht sich im Schatten, unter dem Dach oder in Innenräumen genauso gut wie auf dem Balkon oder der Dachterrasse.

Ganz gleich, ob als Ziergarten oder als Spielplatz für die Kinder: Royal Grass[®] fühlt sich wunderbar weich an. Der Rasen sieht ganz natürlich aus und verfügt über eine garantierte Mindest-Lebensdauer. Dazu gibt es 11 Jahre Garantie auf UV-Beständigkeit und Farbechtheit. Auch als umlaufende Rasenfläche für den Pool, das Fußball-Kleinfeld und den Tennisplatz ist Royal Grass[®] die perfekte Lösung.



MiNT[®] TECHNOLOGY
reduzierte Reflektion
matte Farbe



V-SHAPE
Elastisch
natürlicher Look



ReaDY[®]
realistic
directional yarn



SAFETY FOR TOYS
EN 71-3
100% SAFE



SOZIALVERTÄGLICH
umweltfreundlich
recyclierbar



ROYALGRASS[®]

ARTIKEL

Silk 25

Höhe/Fasern (mm)	Artikelnr.
25	3766582

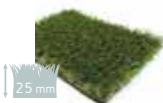

Silk 35

Höhe/Fasern (mm)	Artikelnr.
35	3766583



Sense

Höhe/Fasern (mm)	Artikelnr.
52	3766584

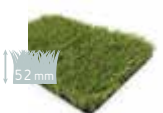

Wave

Höhe/Fasern (mm)	Artikelnr.
36	4152423

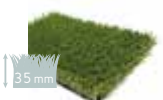

Lush Sommergrün

Höhe/Fasern (mm)	Artikelnr.
42	4785829

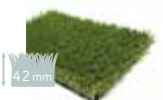

QuickSeam Tape 20 m

Länge/Breite	Artikelnr.
20 m x 15 cm	3766586

QuickSeam Tape 5 m

Länge/Breite	Artikelnr.
5 m x 12 cm	3766587

Bodenanker

Edelstahl	Artikelnr.
Karton à 100 Stk.	3766591



Für all unsere Produkte verwenden wir eine doppelte Schicht an Trägermaterial. Das erhöht die Stabilität und minimiert das Schrumpfverhalten. Durch das hochwertige Trägermaterial sind die Fasern fest eingebunden – so fest, dass unsere Produkte die Norm der Festigkeit für Sportrasen noch einmal um 30 Prozent übertreffen.

15
JAHRE
GARANTIE

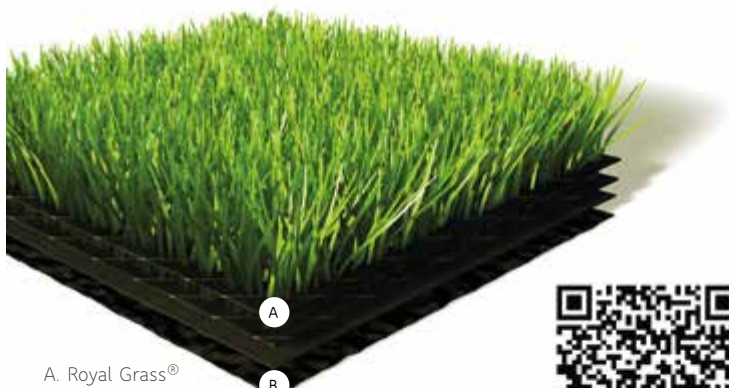

- A. Royal Grass®
- B. Backing
- C. Backing
- D. Vlies
- E. Latex

A

B

C

D

E



Verlegeanleitung

LICHT IM GARTEN Lightpro

Lampen rücken Terrassen und Gärten in Abend- und Nachtstunden ins rechte Licht. Modernste LED-Technik macht es möglich, bei extrem niedrigem Energieverbrauch mit romantisch-warmen oder erfrischend kühlen Lichttönen auch im Außenbereich eine zauberhafte Atmosphäre und mehr Sicherheit zu schaffen.



ARTIKEL

LIGHTPRO
PROFESSIONAL OUTDOOR LIGHTING

LED Streifen

LED 2,2W/lfm
3.000 K - 80 lm, Weiß
10x15.000x15 mm (TxBxH)
15m Rolle Artikel-Nr. 4472189



Verbinder Type Y

IP44
Artikel-Nr. 3325620



Bäume, Sträucher und Gartenteiche erhalten durch effektvolle Beleuchtung ihr „Tüpfelchen auf dem i“. Beleuchtung an der richtigen Stelle ist aber auch ein wichtiger Beitrag zur Sicherheit. Stolperfallen wie Treppen, Absätze und Mauerchen werden durch die richtige Beleuchtung entscheidend entschärft.

6
JAHRE
GARANTIE

ARTIKEL

Wandleuchte Polaris

LED 6W
3.000 K - 500 lm
Aluminium-Anthrazit
35 x 145 mm (TxØ)
3m Kabel Artikel-Nr. 4171036



Wandleuchte Ixion

LED 9W
3.000 K - 534 lm
Aluminium-Anthrazit
110x110x110 mm (TxBxH)
3m Kabel Artikel-Nr. 4469094



LED-Streifen

Einbaustrahler Onyx 30 R1

LED 0,5W
2.700 K - 4 lm
Edelstahl 316
40 mm x 45 mm x 45 mm (HxØ)
Artikel-Nr. 3459080



Einbaustrahler Onyx 60 R1

LED 1W
2.700 K - 23 lm
Edelstahl 316
42 mm x 75 mm x 75 mm (HxØ)
Artikel-Nr. 3459081



Wandleuchte Polaris

Einbaustrahler Agate

LED 3W
3.000 K - 190 lm
Edelstahl 316
113 x 113 mm (HxØ)
0,5m Kabel Artikel-Nr. 3459086



Einbaustrahler Atik R1

LED 9W
3.000 K - 65 - 750 lm
Aluminium-Schwarz
115 x 120 mm (HxØ)
1m Kabel Artikel-Nr. 4171037



Bodeneinbaustrahler Nomia

LED 3W
K - 313 lm
Aluminium-Schwarz
86 x 90 mm (HxØ), Bohrung 70 mm
1m Kabel Artikel-Nr. 4959757



Einbaustrahler Atik R1



LIGHTPRO

PROFESSIONAL OUTDOOR LIGHTING

Weitere Produktinformationen
finden Sie auf www.lightpro.nl
oder gehen Sie gleich über
unseren CR-Code online.



ARTIKEL

Strahler Castor 3

LED 2,5W
 3.000 K - 200 lm
 Aluminium-Anthrazit
 120 x 60 x 100 mm (HxBxT)
 Artikel-Nr. 4171030

**Strahler Castor 4**

LED 3,5W
 3.000 K - 400 lm
 Aluminium-Anthrazit
 120 x 60 x 100 mm (HxBxT)
 Dimmbar Artikel-Nr. 4171031

**Strahler Castor 8**

LED 8W
 3.000 K - 800 lm
 Aluminium-Anthrazit
 130 x 60 x 120 mm (HxBxT)
 Dimmbar Artikel-Nr. 4171032

**Strahler Castor 9**

LED 9W
 3.000 K - 750 lm
 Aluminium-Anthrazit
 95 x 60 x 120 mm (HxBxT)
 Dimmbar Artikel-Nr. 4171033

**Strahler Castor Smart  zigbee**

Farbe variabel,
 mit Smart Zigbee steuern (App)
 Aluminium-Anthrazit
 95 mm x 60 mm x 120 mm (HxBxT)
 Artikel-Nr. 6237422

**Strahler Juno 4**

LED 4W
 3.000 K - 372 lm
 Aluminium-Anthrazit
 85 x 55 x 68 mm (HxBxT)
 Artikel-Nr. 4469093

**Unterwasserstrahler Nilus**

LED 3,4W
 3.000 K - 362 lm
 Plastik Schwarz
 135 x 95 x 110 mm (HxBxT)
 Artikel-Nr. 4959758

**Strahler Avior**

LED 16W
 3.000 K - 150 - 1.500 lm
 Aluminium-Anthrazit
 125 x 180 x 68 mm (HxBxT)
 1 m Kabel
 Artikel-Nr. 4171034



Strahler Castor 4



Strahler Castor 8



Strahler Castor Smart

ARTIKEL

Sockelleuchte Oberon Lo

LED 4W
3.000 K - 400 lm
Aluminium-Anthrazit
420 x 64 mm (HxØ)
Artikel-Nr. 4469090



Sockelleuchte Oberon Hi

LED 4W
3.000 K - 400 lm
Aluminium-Anthrazit
665 x 64 mm (HxØ)
Artikel-Nr. 4469091



Sockelleuchte Oberon DL

LED 9W
3.000 K - 750 lm
Aluminium-Anthrazit
600 x 93 x 110 mm (HxBxT)
Artikel-Nr. 4959755



Sockelleuchte Oberon Smart

Farbe variabel mit Smart App Zigbee steuern
LED 16 Smart Zigbee
Aluminium-Anthrazit
665 mm x 64 mm x 64 mm (HxBxT)
Artikel-Nr. 6237418



Standleuchte Barite 40

LED 3W
3.000 K - 190 lm
Aluminium-Schwarz
405 x 65 mm (HxØ)
1m Kabel Artikel-Nr. 3459096



Standleuchte Barite 60

LED 3W
3.000 K - 190 lm
Aluminium-Schwarz
575 x 65 mm (HxØ)
1m Kabel Artikel-Nr. 3459097



Alon

LED 3W
3.000 K - 220 lm
Metall-Anthrazit
700 x 64 x 160 mm (HxBxT)
Artikel-Nr. 6237414



Oberon Hi



Oberon Smart



Alon 2

ARTIKEL

12 Volt Kabel

max. 150W
 25 m/Rolle Artikel-Nr. 4171020
 50 m/Rolle Artikel-Nr. 3459090
 100 m/Rolle Artikel-Nr. 3459088
 200 m/Rolle Artikel-Nr. 3459089



Connector

Typ 137 A Artikel-Nr. 3459115
 Typ 138 A Artikel-Nr. 3459114
 Typ 143 A Artikel-Nr. 3459116



**Transformator Touch
100 W iP 44**

mit Timer
 185 mm x 123 mm x 77 mm (HxBxT)
 1 m Kabel mit Stecker Artikel-Nr. 6237423



**Transformator Touch
150 W iP 44**

mit Timer
 185 mm x 123 mm x 77 mm (HxBxT)
 1 m Kabel mit Stecker Artikel-Nr. 6237424

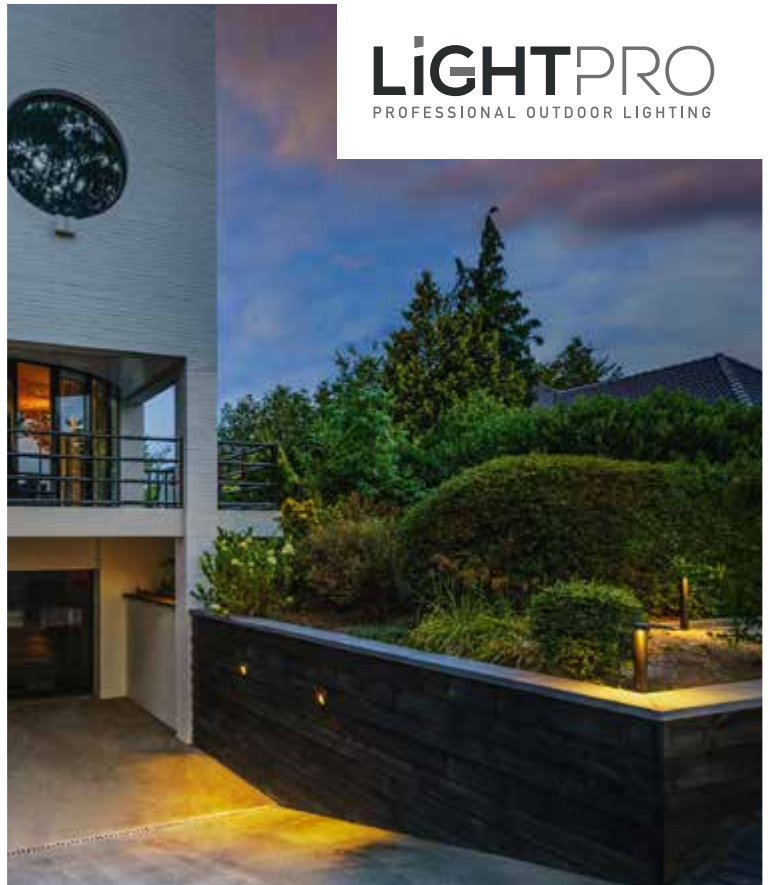

Bewegungsmelder

Typ 165 A / IP44
 Schwarz
 60 Watt Artikel-Nr. 4171025



**Switch NXT Connector
(zur App-Steuerung)**

Typ 195 A / IP44
 Schwarz Artikel-Nr. 4308447



**Empfänger und
Fernbedienung**

Typ 166 A / IP44 / IP20
 Schwarz
 150 Watt Artikel-Nr. 4171026



Empfänger

Typ 167 A / IP44
 Schwarz
 150 Watt Artikel-Nr. 4171026



ARTIKEL

Erba

IP44
3.000 K
Aluminium-Anthrazit
905 mm x 20 mm x 20 mm (HxBXT)
Artikel-Nr. 6237420



Erba Mid

IP44
3.000 K
Aluminium-Anthrazit
734 mm x 20 mm x 20 mm (HxBXT)
Artikel-Nr. 6237421



Eros Lo

IP44
2.200 K
Glas/Schwarz
550 mm x 115 mm x 115 mm (HxBXT)
EAN-Code: 8719979282813



Eros Hi

IP44
2.200 K
Glas/Schwarz
870 mm x 115 mm x 115 mm(HxBXT)
EAN-Code: 8719979282691



Xible

IP44
2.700 K
Aluminium-Anthrazit
695 mm x 36 mm x 36 mm(HxBXT)
Artikel-Nr. 6237408

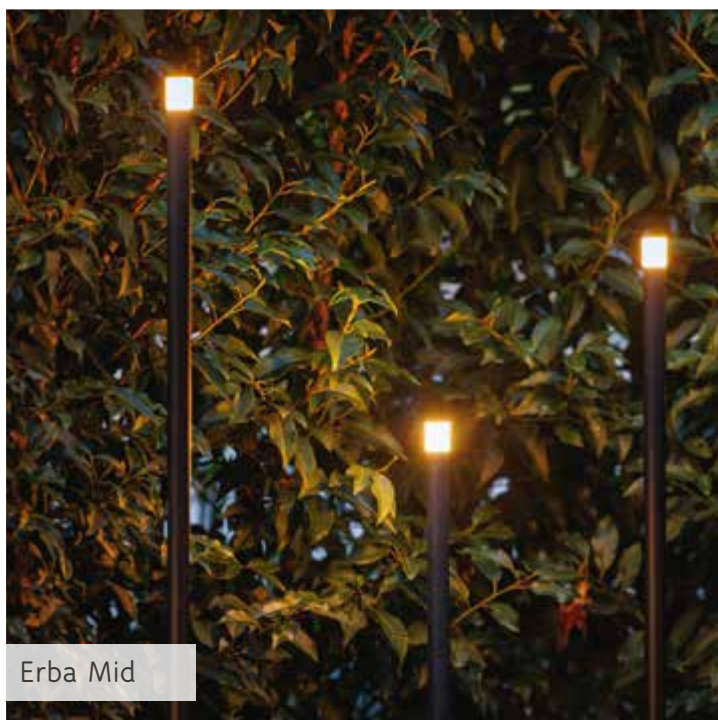

Erba Mid



Eros Hi

Xible

Warum LIGHTPRO?

- Sicher, schnell und einfach zu installieren
- Flexible Installation durch den preisgekrönten Verbinder
- Ohne besondere Fachkenntnisse zu verarbeiten
- 6 Jahre Garantie

ARTIKEL

Bewegungsmelder  **zigbee**
Sensor Smart Zigbee

IP65
Schwarz
Artikel-Nr. 6237405



Kamera Smart

IP65
71 mm x 66 mm x 188 mm (HxBxT)
Schwarz
Artikel-Nr. 6237404



Gateway Smart

IP20
64 mm x 64 mm x 15 mm (HxBxT)
Schwarz
Artikel-Nr. 6237424



Wireless
Wifi



Video
Streaming



Movement
detection



Infrared-
Night vision



Video-
Cloud-
Storage



Recording
in high
resolution



LiGHTPRO
PROFESSIONAL OUTDOOR LIGHTING

DACHBEGRÜNUNG

Bringen Sie Abwechslung in die Gestaltung Ihres Haus- oder Garagendaches und entscheiden Sie sich für eine extensive Dachbegrünung! Sie sorgt nicht nur für eine optische Verschönerung der entsprechenden Fläche, sondern bietet Ihnen eine ganze Reihe an weiteren Vorzügen.

Es schützt Ihr Gebäude langfristig, der Umwelt und dem Klima kommen die grünen Flächen zugute, es schafft eine Wohlfühlfläche für Mensch und Insekten und es steigert den Wert Ihres Baus.

Mo **PRO** **Green** 



Vorteile einer Dachbegrünung: Ökonomisch und Ökologisch

- Ökonomisch: Sparen Sie dauerhaft.
- Wertsteigerung der Immobilie.
- Schutz Ihres Gebäudes.
- Persönliche: Sie geben ein Stück Natur zurück.
- Ökologisch: aktiver Umweltschutz und gut fürs Klima.



Schritt 1



Schritt 2



Schritt 3



Schritt 4



Schritt 5



Schritt 6



Schritt 7



Schritt 8

Schritt 1: Als erstes wird die Dachfläche mit einem Besen abgekehrt, um zu verhindern, dass die Wurzelschutzfolie bzw. die Dachabdichtung beschädigt wird.

Schritt 2: Nun wird die Wurzelschutzfolie aufgebracht. Diesen Schritt können Sie überspringen, wenn Sie bereits über eine wurzelfeste Dachabdichtung verfügen. Die Wurzelschutzfolie erhalten Sie in der Regel an einem Stück (max. 8 m x 25 m). Sollte dieses Maß nicht ausreichen, werden die Folien mit 1,5 m Überlappung verlegt. Sie wird lose verlegt und nicht befestigt, geschweißt oder geklebt.

Schritt 3: Jetzt werden die Vegetationsmatten mit den Noppen nach unten auf der Wurzelschutzfolie verlegt. Sie können einfach mit der Schere oder dem Cutter auf das richtige Maß geschnitten werden. Die Abschnitte verlegen Sie mit auf dem Dach oder Sie verwenden Sie anschließend als Wasser- und Nährstoffspeicher in Ihren Blumenkübeln und -kästen. Die Vegetationsmatten sorgen für die Drainage, speichern bis zu 23 l Wasser je m², fungieren als Bautenschutz und untere Substratschicht. Sie sind mit diversen Düngern und Mineralien durchsetzt und gewährleisten die Nährstoffversorgung für das erste Jahr. Maße 100 x 100 x 3,5 cm.

Schritt 4: Wenn Sie eine innenliegende Entwässerung; also einen Ablauf oder Gully haben, wird über diesem ein Kontrollschacht versetzt. Er gewährleistet, dass der Ablauf jederzeit zugänglich ist und von Bewuchs freigehalten wird. Maße: 30 x 30 x 6 cm.

Schritt 5: Nun wird das Extensivsubstrat aufgebracht. Ein Sack pro m² reicht aus für eine Substrathöhe von 4 cm. Es besteht aus organischen und mineralischen Bestandteilen wie Lava, Bims, Blähton, Rindenhumus usw.

Schritt 6: Anschließend verteilen Sie das Extensivsubstrat gleichmäßig mit einem Rechen verteilt.

Schritt 7: Die Sedumsporen werden nun verteilt. 50 Gramm pro m². Streuen Sie sie erst ganz grob vor, bis überall ein paar liegen und anschließend verteilen Sie den Rest gleichmäßig über die ganze Fläche. Danach die Sporen noch mit dem Rechen etwas einrechen und andrücken.

Schritt 8: Zu guter Letzt wird die Dachbegrünung noch durchdringend gewässert. Am besten so viel, bis das Wasser abläuft und die Dachbegrünung gesättigt ist. Eine regelmäßige Wassergabe in der Anwuchsphase beschleunigt diesen Prozess erheblich. Nach dem Wässern, wenn alles etwas gesackt ist, können sie die überstehenden Ränder der Wurzelschutzfolie abschneiden.



SEDUMSPROSSEN

Die EcoFlora Sedumsporenmischung besteht aus 5 bis 10 verschiedenen Sedumsorten und -arten. Sie werden einfach auf das Substrat gestreut, leicht eingereicht, angedrückt und gewässert. Innerhalb kürzester Zeit entwickelt sich daraus eine geschlossene Sedumvegetation.

Format/cm	Artikelnr.
5-10 Sorten 50g/m ² 1 KG für 20 m ²	310036984

EXTENSIVSUBSTRAT 40L

Das EcoFlora Extensivsubstrat ist speziell auf unser Dachbegrünungssystem abgestimmt. Es entspricht den FLL-Richtlinien und besteht aus mineralischen und organischen Bestandteilen wie Lava, Bims, Ton, Rindenhumus usw.

Format/cm	Artikelnr.
40L für 4 cm Substrathöhe	310036981

VEGETATIONSMATTE EF35

Unsere Vegetationsmatten bestehen aus recyceltem, FCKW-freiem, offenzelligem PUR Weichschaum. Damit sie ihren Zweck bestmöglich erfüllen können, sind unsere Matten mit verschiedenen Düngern und Mineralien durchsetzt, die für eine gesamte Vegetationsperiode ausreichen.

Format/cm	Artikelnr.
Mit Dünger + Mineralien 100 x 100 x 35	310036985

KONTROLLSCHACHT

Der EcoFlora Kontrollschacht ist aus Kunststoff und hat ein abnehmbares Gitter. Er wird über den innenliegenden Entwässerungsabläufen versetzt. Bei intensiven Dachbegrünungen kann er mit einem Aufstockelement um 10 cm erhöht werden.

Format/cm	Artikelnr.
30 x 30 x 6 Abnehmbares Gitter	310036983

GARTENHÄUSER Biohort

Ob als Gerätehaus, Werkstatt oder Saunahaus – das isolierte Design- Nebengebäude CasaNova[®] beweist mit umfangreichen Ausstattungsvarianten einzigartige Flexibilität und passt sich exakt Ihren Vorstellungen an. Ganz gleich, ob Sie nach funktionalem Stauraum und einer Überwinterungsmöglichkeit für Pflanzen suchen oder sich eine Ruheoase im Freien schaffen wollen: Mit dem CasaNova[®] erfüllen sich Ihre Wünsche auf einem einzigartigen Qualitätsniveau.



DAS HIGH-END-METALL-GEBÄUDE mit isolierten Seitenwänden

Qualität in Bestform

- beste Materialien: Alu-Strangpressprofile und Sandwich-elemente aus feuerverzinktem, polyamid-einbrennlackiertem Stahlblech mit einem isolierten Kern aus 40 mm Styropor (EPS20), Schrauben und Scharniere aus Edelstahl
- hohe Stabilität: Dachlast bis zu 215 kg/m² abzüglich der Dachbeschwerung wie z.B. Begrünung, sturmfest (150 km/h, Windstärke 12)
- lebenslange Wartungsfreiheit
- 20 Jahre Garantie
- keine Schrauben an den Außenwänden sichtbar

HochBeet

Extrem langlebig und stabil, schnell montiert mit nur 8 Schrauben, optimale Arbeitshöhe. Integrierten Nagerschutz aus Glasfasergewebe, einfache Entleerung durch zu öffnende Seitenteile, Vorbereitung für Bewässerungsschlauch, umfangreiche Zubehörauswahl.

Erhältlich in 3 Farben und 9 Größen.



Gr. 2 x 1, dunkelgrau-metallic mit Frühbeetaufsatz in Quarzgrau-metallic



- silber-metallic
- quarzgrau-metallic
- dunkelgrau-metallic

HochBeet 2 x 1, silber-metallic

Pflanzbeet Belvedere®

Extrem langlebig und stabil, Nagerschutz aus Glasfasergewebe, inklusive Zwischenboden zur Einsparung von Füllmaterial, Vorbereitung für Bewässerungsschlauch, umfangreiche Zubehörauswahl.

Erhältlich in 3 Farben, 7 Größen und 3 Höhen.



MINI
Höhe: 45 cm

MIDI
Höhe: 61 cm

MAXI
Höhe: 77 cm



- silber-metallic
- quarzgrau-metallic
- dunkelgrau-metallic

Belvedere® L150, quarzgrau-metallic

TIPP



Auf der Suche nach einer individuellen Lösung? Pflanzkasten-System DaVinci®

Konfiguriere dein individuelles DaVinci®

Vom Pflanzbeet mit Höhenabstufungen über Sichtschutz bis hin zur Terrassenabgrenzung - den Möglichkeiten sind keine Grenzen gesetzt. Grundmodule können beliebig aneinandergereiht werden. Auch Sichtschutz und Rankgitter kannst du frei nach deinen Vorstellungen platzieren.

Zum Konfigurator



Optionales Zubehör

passend für HochBeet, Belvedere® und DaVinci®



Schneckenschutz



Zwischenboden



Mähkante



Rankgitter

Mülltonnenbox Alex

erhältlich in 9 Farbkombinationen

Vorzüge

- beliebig erweiterbar durch modulare Bauweise
- integrierte Durchlüftung
- stabiles Dach für Pflanzgefäße
- regenwasserdicht

Sicherheit

- Verriegelung mit Drehknebel-Zylinderschloss

Grundausrüstung

- Auffangbügel zum Herauskippen der Mülltonne
- Funktionsboden zum Positionieren der Mülltonnenräder
- Ordnungssystem an den Türinnenseiten (inkl. 3 Aufhängehaken)

Außenmaß

B: 80 x T: 88 x H: 129 cm



silber-metallic

quarzgrau-metallic

dunkelgrau-metallic

Mülltonnenbox Alex



Gerätehaus HighLine[®]

Komfortable Öffnung mittels Gasdruckfeder, 3-fach-Verriegelung mit Edelstahl-Drückergarnitur und Normzylinder, umlaufendes Acrylglas-Lichtband, Dachrinne mit integriertem Laubfänger, umfangreiche Grundausrüstung inklusive, wählbar mit Standardtür oder Doppeltür.

Erhältlich in 3 Farben und 6 Größen

2 Größe H2, mit Doppeltüre: 75 x 195 x 222 cm



Gr. H3, silber-metallic mit Seitendach
Rück- und Seitenwände als Sichtschutz separat erhältlich



silber-metallic

quarzgrau-metallic

dunkelgrau-metallic

HighLine[®] H2, quarzgrau-metallic (mit Zubehör)



Gerätehaus Neo

erhältlich in 9 Farbkombinationen und 16 Größen

Grundausrüstung

- Lichtelement in der Standardtür
- Holzuntersicht und Dachaufbau
- 2 Regenfallrohre
- Regalböden
- Gerätehalter
- Werkzeughalter



Das Beste aus jahrzehntelanger Erfahrung! Komfortable Öffnung mittels Gasdruckfeder, 3-fach-Verriegelung mit Edelstahl-Drückergarnitur und Normzylinder, Lichtelement in der Standardtür, integrierter Wasserablauf mit Regenfallrohren, Holzdecke aus Dreischichtplatten mit Dachfolie aus 1,5 mm EPDM, optionale Innenwandverkleidung und Isolierung, umfangreiche Grundausrüstung inklusive, wählbar mit Standardtür oder Doppeltür.

Größe 2B, mit Doppeltür:
236 x 236 x 222 cm



Gr. 2B, dunkelgrau-metallic mit Seitendach
Rück- und Seitenwände als Sichtschutz separat erhältlich

Optionales Zubehör für unsere Gartenhäuser

Zur vielseitigen Nutzung deines Gerätehauses



Gerätehalter



Bodenschwellen-Rampe



Regaleböden & Regalsteher



Regenfallrohr-Set



Fahrradhalter
„BikeHolder“



LED-Leuchte



Fahrradaufhängung
„BikeMax“



Einhängesack



Elektro-Montagepaneel



Haken-Set

SICHTSCHUTZ

Zwei in Einem

Die persönliche Privatsphäre ist wichtig. Umso schöner, wenn der Sichtschutz gleichzeitig auch Blickfang ist. Mit den unterschiedlichen Materialien und Oberflächen setzen sie gleichzeitig Akzente.



Vielfalt in Material, Form und Farbe

Naturstein, Keramik und Glas bieten unterschiedliche Anwendungsmöglichkeiten. Ob als Rückwand, Duschwand oder beleuchtet als „Eyecatcher“; den Variationen sind keine Grenzen gesetzt.



STELLEN Beton

Insbesondere in der modernen Architektur finden unsere Schellevis[®]- und Godelmann Beton-Stelen ihren Platz. Nebeneinander aufgereiht gliedern sie eindrucksvoll den Freiraum und bieten gleichzeitig einen eleganten Sichtschutz.

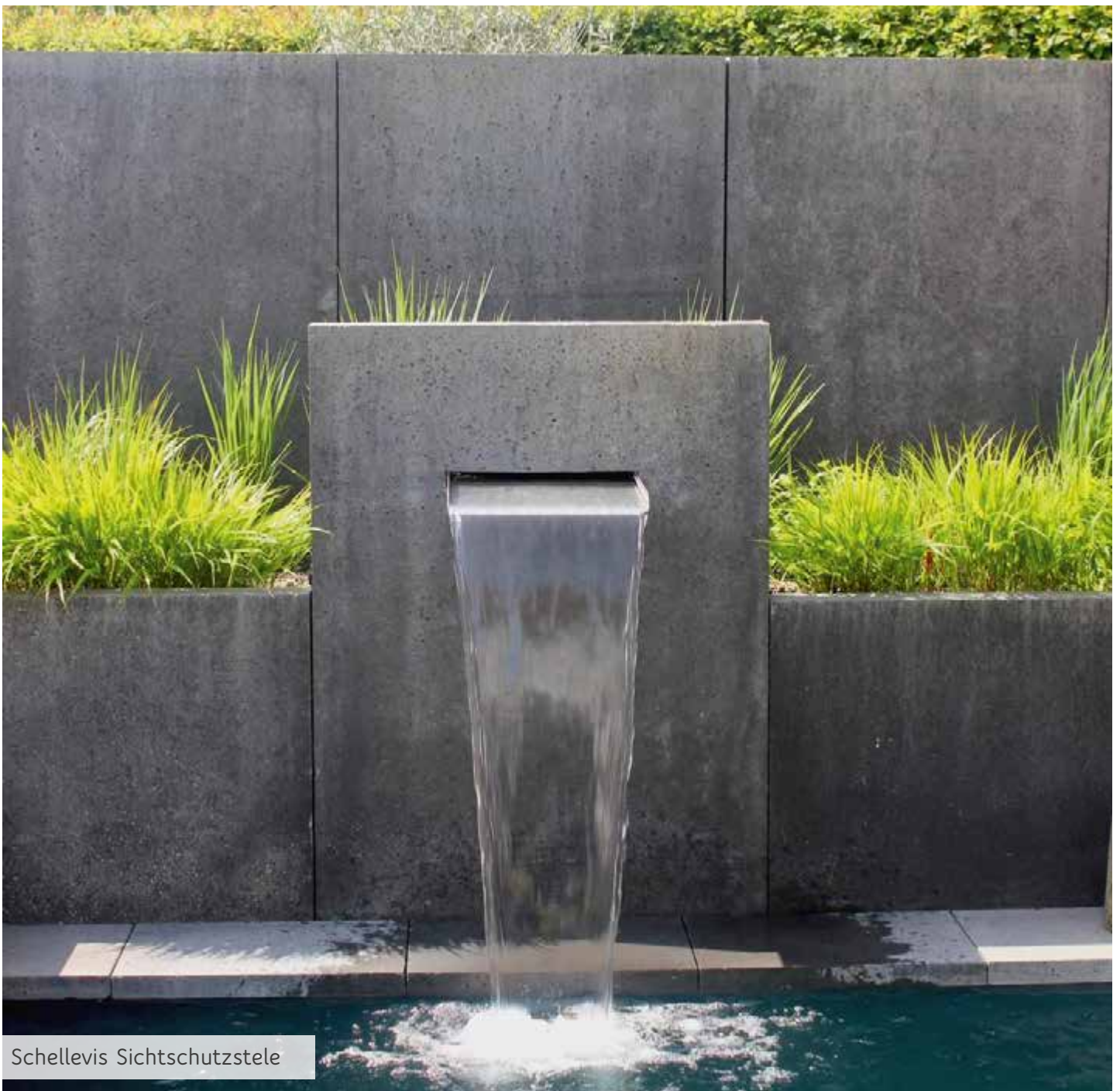

Schellevis Sichtschutzstele



FORMEN & FORMATE

Schellevis® Stelen

Format/cm	Grau	Anthrazit	Carbon	Creme
240x120x12	310016252	310016253	310016251	310036795
240x60x12	310016255	310016254	-	-

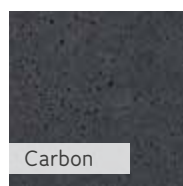

STELLEN Keramik

Können Sie sich vorstellen, Ihren Garten, Ihre Terrasse oder den Pool durch ein Element zu bereichern, das nicht nur Wind abhält und Sie vor unliebsamen Blicken bewahrt, sondern zur gleichen Zeit auch modern und ästhetisch aussieht? Die Kerbon Sichtschutzstele veredelt Außenbereiche, die Sie schützen wollen. Ein preisgekrönter neuer Werkstoff, höchste Stabilität, unvergleichliche Eleganz und faszinierende Designobjekte erwarten Sie.

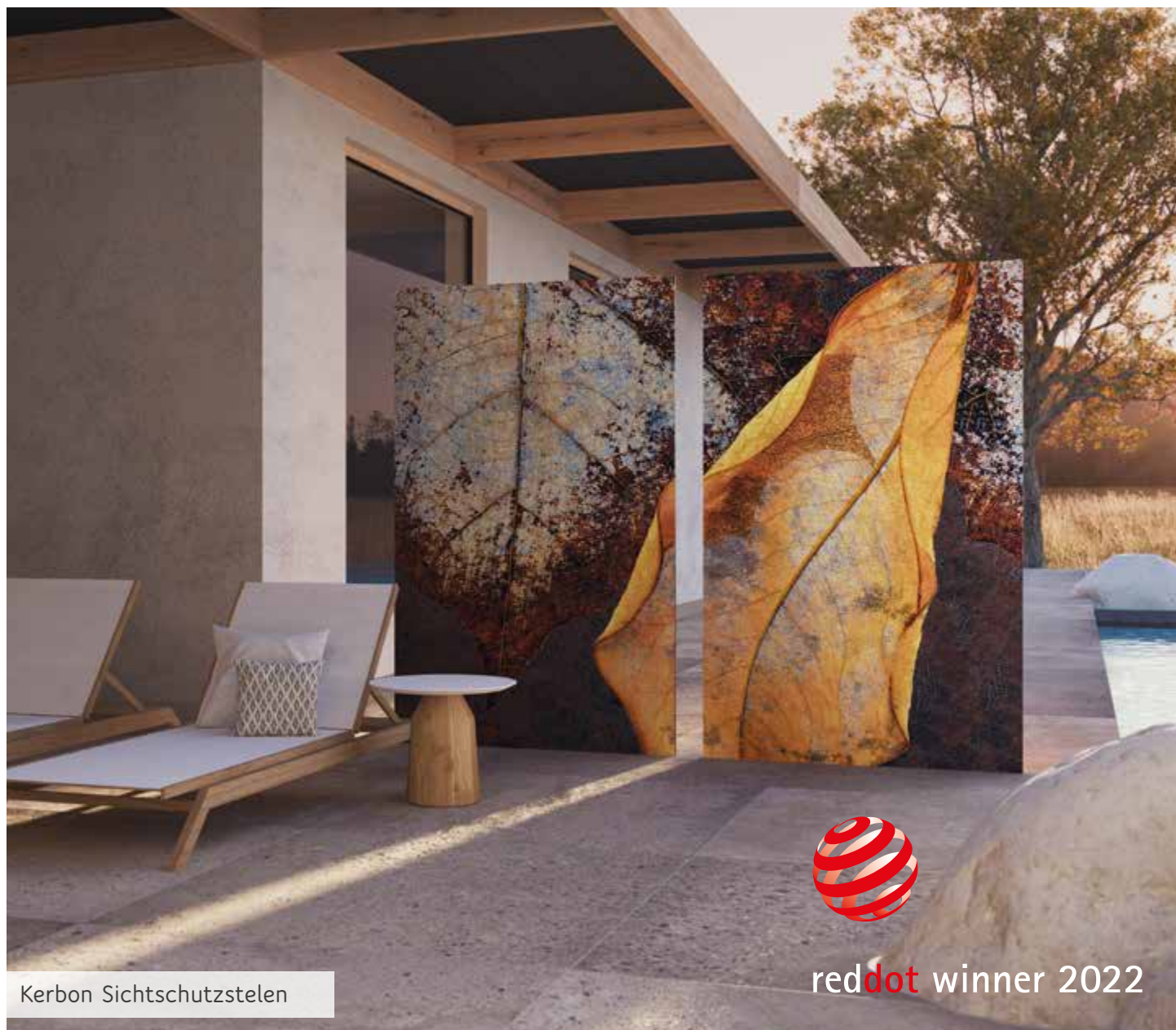

Kerbon Sichtschutzstelen



red dot winner 2022

EINSETZEN DER KERBON SICHTSCHUTZWAND

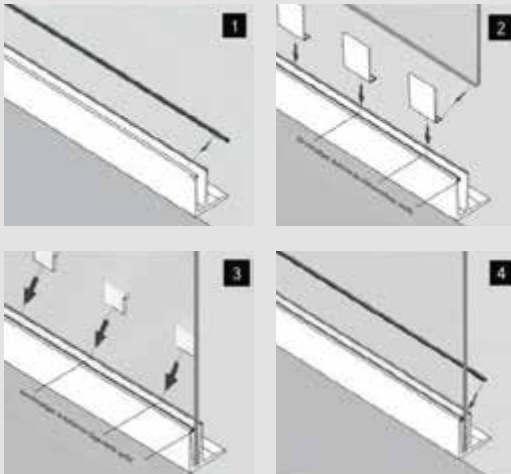

1. Gummidichtung (flach fein geriffelt) an der vorgefertigten Nut des Alublocks planeben einsetzen.
2. Einsetzen der 6 Elementschuhe im Alublock. Diese gleichmäßig auf der entsprechenden Länge verteilen. Danach die Wand vorsichtig in den Alublock (auf die weißen "Schuhe") einsetzen und halten. Beachten Sie dabei bitte die farbig gekennzeichnete Unterseite der Sichtschutzwand.
3. Gegenkeile an gegenüberliegenden Seite mit der glatten Seite zur Sichtschutzwand einfallen lassen. Bitte Einbaurichtung beachten. Diese dann mit einem Werkzeug (Flacher Schraubenzieher) bzw. dem Einschlagwerkzeug, fest einschlagen, so dass die Wand einen festen Sitz hat. Mindestens so tief, dass später der Gummi darüber passt.
4. Einsetzen der verbleibenden Gummilippe, diese fest eindrücken.

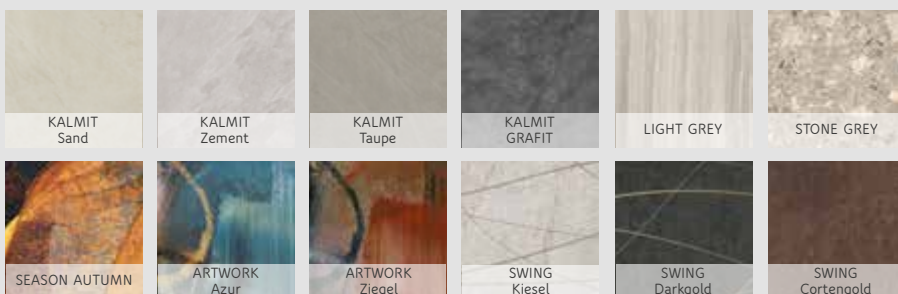

Weitere Farbvarianten finden Sie in unseren Produktinformationen über unseren CR-Code.



STELLEN Glas

Die reduzierte, moderne Gestaltung erinnert an skandinavisches Design. Stylish und angesagt ist die Stele Sichtschutz und Blickfang in einem.

Das natürliche Spiel von Licht und Schatten lassen die Stelen lebhaft erscheinen. In der Dämmerung lässt eine weiche direkte Beleuchtung die Stelen in außergewöhnlichem Glanz erstrahlen. Verschiedenfarbige Glas-Stelen, Stelen aus MAGNA[®] Glas-Keramik ergeben ein rundes Sortiment. Das Design der Serien ÅLAND und RØDBY lassen sich harmonisch miteinander kombinieren.



Stele Smoke und Frozen

LIROS® ÅLAND

Stylisch kühl und modern zeigt sich die Produktlinie ÅLAND. Mit ihrer Transluzenz fügen sich die Glaselemente ins Gartenambiente ein, sind aber stark genug, prominent für sich zu stehen.

Die Spiegelung des Ambientes auf ihrer Oberfläche macht den besonderen Reiz aus. Lichteinstrahlung beeinflusst Farbnuancen und Sättigungen, die Ihren Garten lebhaft wirken lassen. Schatten und Spiegelungen von Bäumen und Sträuchern zeichnen wundervolle Reflektionen. Ungewohnte, faszinierende Momente entstehen.



SNOW Verbundglas
60x190 cm, 6 mm Stärke
transluzent, poliert, gesägt
und gefast



SMOKE Verbundglas
60x190cm, 16 mm Stärke
transluzent, poliert, gesägt
und gefast



DEEP OCEAN Verbundglas
60x190 cm, 16 mm Stärke
transluzent, poliert, gesägt
und gefast



BLUE LAGOON Verbundglas
60x190 cm, 16 mm Stärke
transluzent, poliert, gesägt
und gefast

LIROS® RØDBY

Eine ungewöhnliche aber reizvolle Struktur bestimmt das Aussehen der Glaskeramik-Elemente der Serie RØDBY.

Jedes Element wird aus recyceltem Glas hergestellt. Zu Scherben gebrochen, um sie anschließend mittels aufwendigem Sinterungsprozess wieder zu einem echten Unikat zu verschmelzen. Die transluzente Eigenschaft, die besonders durch die Lichteinstrahlung zur Geltung kommt, macht das Produkt besonders sexy. Das Funkeln jeder einzelnen Scherbe im Sonnenlicht verleiht Ihrem Garten besonderen Charme.



FROZEN MAGNA®
Glas-Keramik Verbundglas
60x190cm, 22 mm Stärke
transluzent, poliert, gesägt
und gefast



PACIFIC MAGNA®
Glas-Keramik Verbundglas
60x190cm, 22 mm Stärke
transluzent, poliert, gesägt
und gefast

SICHTSCHUTZ TRIAS

Kombinieren mit Stil

Jedes Haus hat eine eigene Persönlichkeit. Es erhält sein eigenes, unverwechselbares Gesicht durch diejenigen, die es bewohnen. Auch die Gestaltung von Garten und Terrasse zeugt von Geist der Bewohner. Wo Sichtschutz nötig ist, sollte er sich harmonisch in die Umgebung einfügen.

TRIAS Sichtschutz wird mit wenig Aufwand jedem Stil gerecht. Es steht eine Vielzahl von Materialien und Oberflächen zur Verfügung, die sich grenzenlos kombinieren lassen. Das modulare Konstruktionsprinzip mit Multianbauleiste und Aufnahmeprofil ermöglicht die Erweiterung um weitere Materialien. So können sogar Gestaltungselemente aus der eigenen Architektur wie Fassadenpaneelen oder Terrassendielen integriert werden.



ARTIKEL

Anbaumodul-Set Rhombus

Set bestehend aus: 2 Aufnahmeleisten,
2 Stabilisierungsleisten und Abstandshalter

Format/cm	Artikelnr. Set Holz	Artikelnr. Set Alu
Aluminium	4952174	4975078
Schwarz	4952173	4975079
Anthrazit	6425714	6425707

**Sichtschutz-Set Rhombus**

Sibirische Lärche, Set mit 25 Leisten,
20 x 68 mm

Format/cm	Artikelnr.
97 x 180 cm	4975106
195 x 180 cm	4975107

**Sichtschutz-Set Alu**

Rhombusleisten Aluminium
Set mit 24 Leisten

Format/cm	Artikelnr.
Anthrazit 180 x 180 cm	4975105
Maple 180 x 180 cm	6139366

**Sichtschutzpfosten Slim R2**

Aluminium inkl. Abdeckung (Schwarz)
Länge: 240 cm, Abmessungen: 75 x 38 mm

Farbe	Artikelnr.
Schwarz	4952240
Silber (eloxiert)	4952241
Anthrazit	6425746



Dank ihrer T-Nuten bieten die Sichtschutzpfosten variable Anbaumöglichkeiten. Sie sind aus formstabilem und verzugsfreiem Aluminium und auch als Eckpfosten einsetzbar.

Pfostenträger

mit Schraubplatte, Schwarz
Stahl beschichtet

Format/cm	Artikelnr.
Light L/B/H: 17 x 14 x 40,5	4952191
Heavy L/B/H: 17 x 14 x 41,5	4952189
Wall L/B/H: 12 x 14 x 41,5	4952190

**Abdeckung Schraubplatte**

Abmessungen: 17,5 x 14,5 cm

Farbe	Artikelnr.
Schwarz	4952165
Silber	4952167
Anthrazit	6425691



ARTIKEL

Hohe Ansprüche ästhetisch umgesetzt. Windschutz, Sichtschutz, Schatten – was soll der Sichtschutz können? Und wie soll er aussehen? Das Material und die Struktur der Elemente unterscheiden sich in ihrer Funktion und Ästhetik und lassen sich beliebig kombinieren. Dank der farblich abgestimmten Anbaumodule, welche die jeweilige Materialfläche erfassen, sind die Elemente in wenigen Schritten mit Sichtschutzpfosten und Trägern montiert. Das Baukastenprinzip erleichtert die Auswahl der Module, die zueinander gehören.



Weitere Kombinationen finden Sie unter diesem QR-Code.

Sichtschutzelement Square

Aluminium, Schwarz Matt, inkl. Montageset

Format/cm	Artikelnr.
Square 8, 90 x 180 cm	4952219
Square 25, 90 x 180 cm	4952218

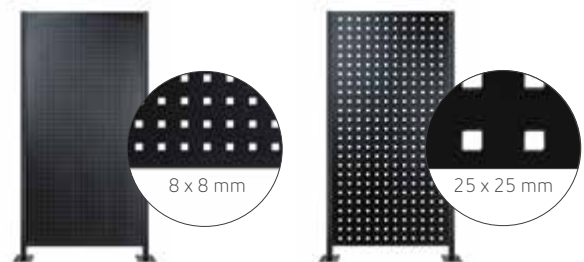

Sichtschutzelement Glas Satin

ESG satiniert, Stärke 8 mm

Format/cm	Artikelnr.
120 x 180 cm	4952227



Sichtschutzelement Glas Satin Grau

ESG Rauchglas satiniert, Stärke: 8 mm

Format/cm	Artikelnr.
120 x 180 cm	4952229



Sichtschutzelement HPL

HPL Anthrazit, Kompaktplatte, Stärke: 8 mm

Format/cm	Artikelnr.
90 x 180 cm	4952208
120 x 180 cm	4952210



Sichtschutzelement Corten

inkl. Montageset

Format/cm	Artikelnr.
90 x 180 cm	4952206



Modulares System



- 1 Sichtschutz-Element
- 2 Anbaumodul
- 3 Sichtschutzpfosten
- 4 Pfostenträger



Multibanbauleiste

Aluminium, 2er-Set inkl. Sicherungsbolzen und Schrauben, Länge: 182 cm, Aufnahme: Elemente bis 25 mm Stärke

Farbe	Artikelnr.
Schwarz	4952182
Silber (eloxiert)	4952183
Anthrazit	6425729



Sichtschutzelement Keramik

Die Anbaumodule des Systems Trias Sichtschutz können prinzipiell alle handelsüblichen Outdoor-Fliesenarten aufnehmen, die angegebenen Maße entsprechen den gängigen Plattenformaten. In der Breite kann variiert werden. Die Höhe von maximal 1,80 m darf nicht überschritten werden. Bezüglich der Stärke bitte beachten: Fliesen können einfach oder doppellagig verbaut werden. Vorrangig sind die Herstellerhinweise der jeweiligen Keramikfliesen zu berücksichtigen.

Die Keramikfüllung ist einseitig oder doppelseitig möglich.

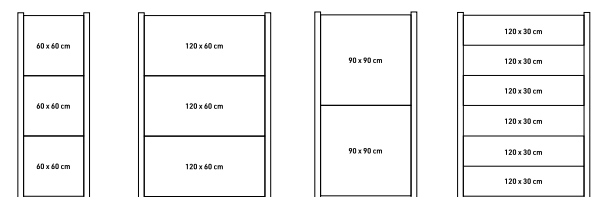

GESTEINSINFORMATIONEN

BEZEICHNUNG	OBERFLÄCHENBEARBEITUNG	HINWEISE
Artic White Herkunft: China XertifiX zertifiziert	<ul style="list-style-type: none"> - geflammt & gebürstet, Kanten gefast - geflammt, Kanten gefast - gespalten - gestockt - gespitzt 	<ul style="list-style-type: none"> - Eisenoxide im Gestein können zu Rostausblühungen führen und gehören zur Charakteristik des Produktes - frostsicher bei fachgerechter Verarbeitung
North Grey Herkunft: Vietnam	<ul style="list-style-type: none"> - geflammt & gebürstet, Kanten gefast - geflammt, Kanten gefast - gestockt - gespitzt 	<ul style="list-style-type: none"> - naturbedingte Aderungen - frostsicher bei fachgerechter Verarbeitung
Vulcano Herkunft: China	<ul style="list-style-type: none"> - geflammt & gebürstet, Kanten gefast - geflammt, Kanten gefast - gespalten 	<ul style="list-style-type: none"> - frostsicher bei fachgerechter Verarbeitung - geringe Wasseraufnahme - nicht säurefest - entstehungsbedingt sind tektonische Haarrisse möglich, diese haben keinen Einfluss auf die Stabilität der Produkte
Blaustein Herkunft: China	<ul style="list-style-type: none"> - geschliffen, Kanten gefast - geflammt & gebürstet, Kanten gefast - gespitzt 	<ul style="list-style-type: none"> - frostsicher bei fachgerechter Verarbeitung -nicht säurefest - natürliche Patinabildung (Oberfläche wird unter Bewitterung heller und matter) - aufgrund Rutschfestigkeit nur für den Privatbereich geeignet - Schleifspuren und kleine Abplatzungen stellen das charakteristische Erscheinungsbild dar
Travertin Dorata Herkunft: Türkei OECD	<ul style="list-style-type: none"> - geschliffen, Kanten getrommelt 	<ul style="list-style-type: none"> - frostsicher bei fachgerechter Verarbeitung - charakteristisch sind unterschiedlich ausgeprägte Poren und Strukturen im Gestein - nicht säurefest - feste Verlegung empfohlen
Travertin Liguria Herkunft: Türkei OECD	<ul style="list-style-type: none"> - geschliffen, Kanten getrommelt 	<ul style="list-style-type: none"> - frostsicher bei fachgerechter Verarbeitung - charakteristisch sind unterschiedlich ausgeprägte Poren und Strukturen im Gestein - nicht säurefest - feste Verlegung empfohlen
Travertin Silver Herkunft: Türkei OECD	<ul style="list-style-type: none"> - geschliffen, Kanten getrommelt 	<ul style="list-style-type: none"> - frostsicher bei fachgerechter Verarbeitung - charakteristisch sind unterschiedlich ausgeprägte Poren und Strukturen im Gestein - nicht säurefest - feste Verlegung empfohlen
Antalia Dark Blue Herkunft: Türkei OECD	<ul style="list-style-type: none"> - geschliffen, Kanten getrommelt 	<ul style="list-style-type: none"> - frostsicher bei fachgerechter Verarbeitung - charakteristisch sind unterschiedlich ausgeprägte Poren und Strukturen im Gestein - nicht säurefest
Cathedral Braun Herkunft: Indien	<ul style="list-style-type: none"> - kalibriert & gebürstet - naturgespalten & kalibriert - naturgespalten & Kanten nachgerichtet 	<ul style="list-style-type: none"> - frostsicher bei fachgerechter Verarbeitung
Cathedral Multicolor Herkunft: Indien	<ul style="list-style-type: none"> - kalibriert & gebürstet - naturgespalten & kalibriert - naturgespalten & Kanten nachgerichtet 	<ul style="list-style-type: none"> - frostsicher bei fachgerechter Verarbeitung
San Sebastian Herkunft: Kroatien	<ul style="list-style-type: none"> - gestrahlt & gebürstet 	<ul style="list-style-type: none"> - natürliche Fugenstruktur - frostsicher bei fachgerechter Verarbeitung

BEZEICHNUNG	OBERFLÄCHENBEARBEITUNG	HINWEISE
Paros Quarzit Herkunft: Griechenland OECD/EU	- Polygonalplatte, bruchraue Oberfläche	- Mengenangaben beziehen sich auf die Ergiebigkeit bei Einhaltung der typischen Fugenbreite von 3-5 cm - nicht genormt, da handgeschlagen - unterschiedliche Stärken von mehreren cm bis wenige mm -> kleinere Steine sind wichtige Elemente für das charakteristische Gesamtbild - gemischtes Farbspiel -> Steine aus verschiedenen Paletten und Lagen mischen - durch die mineralogische Zusammensetzung können Metalloxydationen (Rost) entstehen - frostsicher bei fachgerechter Verarbeitung
Porphyry Herkunft: Italien OECD/EU	- Polygonalplatte, bruchraue Oberfläche	- Mengenangaben beziehen sich auf die Ergiebigkeit bei Einhaltung der typischen Fugenbreite von 3-5 cm - nicht genormt, da handgeschlagen - unterschiedliche Stärken von mehreren cm bis wenige mm -> kleinere Steine sind wichtige Elemente für das charakteristische Gesamtbild - gemischtes Farbspiel -> Steine aus verschiedenen Paletten und Lagen mischen - durch die mineralogische Zusammensetzung können Metalloxydationen (Rost) entstehen - frostsicher bei fachgerechter Verarbeitung - nicht säurefest
Crema Alia Herkunft: Ägypten	- Oberfläche gesägt und aufgeraut - Kanten getrommelt	- frostsicher bei fachgerechter Verarbeitung - charakteristisch sind unterschiedlich ausgeprägte Poren und Strukturen im Gestein - nicht säurefest - feste Verlegung empfohlen

ALLGEMEINE PRODUKTHINWEISE

Abplatzungen an den Materialunterseiten sind produktionsbedingt und stellen keine Beeinträchtigung der Stabilität und Qualität der Produkte dar.

Produktionsbedingt können bei Natursteinen und Betonplatten Maßtoleranzen in der Stärke entstehen. Der Toleranzbereich umfasst hierbei je nach Material Abweichungen von +/- ca. 10 %.

Untergründe und Tragschichten sind stets abzurütteln, niemals jedoch bereits verlegte Boden- oder Terrassenplatten. Bei der Verlegung von Naturstein ist stets die Ware aus verschiedenen Paletten zu mischen. So werden natürliche Farbschwankungen ausgeglichen und es entsteht ein materialtypisches Erscheinungsbild.

Haarrisse, Poren und Aderungen machen Natursteine individuell und gehören zu den charakteristischen Eigenschaften von Naturstein. Wir raten ausdrücklich davon ab, Natursteinoberflächen mit Hochdruckreinigern zu säubern. Für Kalksteinplatten empfehlen wir eine Unterhaltsreinigung mit Steinseife. Sprechen Sie uns hierzu gerne an.

Bitte beachten Sie, dass es aufgrund der Be- und Verarbeitungsmethoden von Natursteinelementen zu produktionsbedingten Maßtoleranzen kommen kann.

Unsere Natursteinprodukte für den Außenbereich sind grundsätzlich frostsicher. Die Verwendung von Tausalz in geringen Mengen ist möglich. Eine zu hohe Konzentration kann jedoch Unterbau und Material angreifen. Organische und anorganische Substanzen können unter Umständen unwiderrufliche Veränderungen an Natursteinoberflächen verursachen. Daher empfehlen wir einen vorsichtigen Umgang mit Salzen, Säuren, Düngern und anderen Substanzen im Zusammenhang mit Natursteinoberflächen. Wir erheben keinen Anspruch auf Vollständigkeit.





Outdoor-Kitchen



Wasserspiel



Pflanzkübel



Pflanzkübel



Pflanzkübel



Impressum:

Gartenselect

Herausgeber: Classen Natursteinhandel GmbH, Rheinstraße 2, 41836 Hückelhoven, www.gartenselect.de, garten@gartenselect.de

Design & Umsetzung: Oliv - Grafik und Design, www.oliv-design.de, info@oliv-design.de

Quellenangaben für die verwendeten Bilder und Grafiken: ©RichterGarten, ©Garten Terpelle, ©Gartengestaltung Porten, ©Bilenbau u. a.

Ausgabe: 2024



gartenselect[®]
www.gartenselect.de

