

PRO

Mobau
Wirtz & Classen



LEBENSRAUM GARTEN 2026

Der **Garten** ist der letzte **Luxus**
unserer Tage, denn er fordert das,
was in unserer Gesellschaft am
kostbarsten geworden ist –
Zeit, Zuwendung und Raum.



Ausgewählte Gartenbaustoffe

Aus einer langen Tradition im Umgang mit Naturstein und Gartenbaustoffen stammt unsere Produktlinie. Wir bieten ausgewählte Materialien mit geprüfter Qualität für die Gestaltung anspruchsvoller Gartenanlagen – von robusten Natursteinen über elegante Pflasterflächen bis hin zu passenden Pflanz- und Sichtschutzlösungen.



Gartenraum inszenieren

Der Garten beginnt als Idee einer grünen Oase, die Ruhe, Schönheit und Nutzen vereint. Aus einem groben Konzept entstehen zonenbasierte Pläne, Wege und Blickachsen – eine Richtung für Materialien, Pflanzen und Umsetzung. Mit Zeitplan, Budget und Pflegebedarf geht es in die Umsetzung, damit der Garten von Anfang an eine harmonische Wirkung entfaltet.



Produktvielfalt

Wir bieten eine breite Palette an Gartenbaustoffen. Flexible Sortimente, hochwertige Materialien und nachhaltige Optionen ermöglichen individuelle Gestaltungsideen für jeden Garten. Beratung, Muster und klare Produktinformationen helfen bei der Auswahl und Umsetzung.



Zeitnahe Belieferung

In unserem Zentrallager bevorraten wir große Mengen der verschiedenen Artikel und gewährleisten durch bundesweite Palettenlogistik eine zeitnahe Belieferung.



BESUCHEN SIE UNSERE AUSSTELLUNGEN

in unseren **Mobau** ^{PRO} Filialen

Mobau PRO Wirtz & Classen STANDORTE

- ⊗ HÜCKELHOVEN
Rheinstraße 1-2
41836 Hückelhoven
Telefon 02433 - 45050

- ⊗ MÖNCHEGLADBACH
Krefelder Straße 440
41066 Mönchengladbach
Telefon 02161 - 54940

- ⊗ RATINGEN
Kalkumer Str. 36
40885 Ratingen
Telefon 02102 - 20410

- GANGELT
Sittarder Str. 62
52538 Gangelt
Telefon 02454 - 9359740

- HEINSBERG
Am Weidenhof 10
52525 Heinsberg
Telefon 02452 - 9630

- ⊗ KEMPEN
An der Kornmühle 7
47906 Kempen
Telefon 02152 - 894990

⊗ = mit Gartenausstellung



Finden Sie Ihren
Vertriebspartner
vor Ort.



Follow us on
Instagram







**GESTALTUNGSSYSTEM
BETON** 14

Schellevis®	16-31
Residential	32-33
Antaria	34-43
DP-Schalungssteine	44-45
Eigenmarke	46-47



**GESTALTUNGSSYSTEM
NATURSTEIN** 48

Artic White	50-53
North Grey	54-55
Blaustein	56-59
Basalto Moreno	60-61
Castle Grey	62-63
Amonia®	64-65
Travertin Dorata/Silver	66-67
Naturstein Stelen	68-69
Maßanfertigung	70-71



**GESTALTUNGSSYSTEM
KERAMIK** 72

Übersicht Keramik	74-80
Montana	81
Duomo	82
Trentino	83
Bardolino	84
Travertine	85
Foresta	86
Loft	88
Select	89
Voyager	90
Savo	91
Natura	92
Teknostone	93
Next	93
Bourgogne	94
Auvergne	95
Everstone	96
Materastone	97
Ardesia	98
Crossing	99
Portland	101
Colosseo	102
Verbundkeramik	104-109
Stelen Keramik	110-111
Bearbeitung	112-115

INHALT



WELLNESS IM GARTEN

116

Poolausstattung	118-119
Poolsystem	120-125
Poolrand	126-129



GARTENELEMENTE

130

Gartenaccessoires	131-133
Pflanzkübel	134-135
Kunstrasen	136-137
Holz im Garten	138-139
Licht im Garten	140-147
Terrassendächer	148-151
Gartenhäuser	152-153
Dachbegrünung	154-155



VERLEGESYSTEME UND ZUBEHÖR

156

Verlegeprodukte	158-163
Flächendrainage	164-165
Wassermanagement	166-171
Entwässerung	172-173
Zubehör Keramik	174-175
Terrassenlager	176-177
Verlegesysteme	178-183
Pflegeprodukte	184-185
Verlegehinweise	186-187
Verlegearten	188-189
Splitte und Einkehrsand	190-191

Hinweis: Bitte beachten Sie, dass es hinsichtlich Farbe, Textur, Aderungen und Schattierungen zu naturbedingten Abweichungen gegenüber Bildern und Mustern im Katalog kommen kann. Aufgrund unterschiedlicher Produktionsverfahren und individueller materialtypischen Farbschwankungen, handelt es sich um einzigartige Baustoffe, Unikate. Basierend darauf sind Beanstandungen und Rücknahmen nicht möglich. Der Katalogverfasser schließt jegliche Haftung in Bezug auf Verwendbarkeit, Nutzung und technischen Angaben aus. Diese Broschüre wurde mit größter Sorgfalt hergestellt.

Für Druck und Bildfehler wird keine Haftung übernommen. Nachahmung und Nachdruck sind nicht gestattet. Farbabweichungen können drucktechnisch bedingt vorkommen. Änderungen vorbehalten.

Erstellungsdatum: Februar 2026

DER GARTEN –

Inspiration, Begegnung, Wohlbefinden.



Der Garten ist mehr als nur eine Grünfläche – er bietet Ruhe, Orientierung und Freude. Durch verschiedene Pflanzen, Farben und Düfte entsteht eine kleine Welt, in der man neue Perspektiven entdeckt. Dort kann man langsam atmen, Ideen sammeln und den Alltag hinter sich lassen. Die Natur im Garten unterstützt Konzentration, fördert Geduld und schafft Raum zum Durchatmen. Schatten und Licht setzen Sinne in Bewegung und machen den Ort lebendig.

Im Garten lassen sich Pausen bewusst gestalten: kurzes Innehalten, tiefes Durchatmen, bewusst wahrnehmen, was um einen herum geschieht. Am Ende des Tages fühlt man sich erholt, inspiriert und bereit für neue Aufgaben – und oft auch mit neuer Kraft, Bewegungen im Alltag leichter zu integrieren.



©RichterGarten

Der Garten bleibt auch dann ein stiller Begleiter, wenn der Tag sich langsam zudeckt. In dieser Ruhe schleicht sich eine sanfte Traurigkeit ein, die gleichzeitig auch eine zarte Wärme birgt: Die Erkenntnis, dass Vergänglichkeit Teil des Lebens ist, aber genau darin auch Bedeutung und Tiefe finden. Selbst in der Melancholie eröffnet sich ein Raum für Reflexion, ein Ort, an dem Gedankengänge ruhen, um Platz für neue Wege zu schaffen. Am Ende verweilt man mit einem stillen Lächeln, getragen von der Weisheit, dass der Garten auch in melancholischen Momenten eine Quelle von Trost, Klarheit und leiser Kraft bleibt.

Entspannung wächst dort, wo Natur und Denken einen klaren Rhythmus finden.



GRUNDLAGEN der Planung

Die Gartenplanung ist Raumplanung und daraus ergibt sich folgender Grundsatz:

„Die Gesamtform ist wichtiger als die Elemente, aus denen sie sich zusammensetzt“

Schaut man sich die heutigen Grundrisse der Wohnhäuser an, wird man feststellen, dass sie sich im Gegensatz zu früher deutlich verändert haben. Bodentiefe Fenster ermöglichen den ungestörten Blick nach draußen. Der Blick in den Garten wird somit zum „Echtbild“, das sich im Laufe der Jahreszeiten verändert. Große Türen verbinden Terrasse und Wohnzimmer und erweitern den Wohnraum in den Garten. Durch diese architektonischen Gegebenheiten wird der Garten erheblich aufgewertet – er wird sozusagen zum grünen Zweitwohnsitz. Die Terrasse wird zum Esszimmer, die Außenlounge zum Wohnzimmer, die Grillecke zur Küche und die Außensauna mit Dusche und Hotpool zum Badezimmer.

Zusammengefasst:

Der Garten erweitert den privaten Lebensraum und wird zum grünen Wohnzimmer. Harmonisch gegliedert durch Terrasse, Mauer, Teich, Rasen und Pflanze, entsteht ein abwechslungsreicher Erlebnisbereich, der das Haus aufwertet und vervollständigt.

Die Verbindung zwischen Materialien, zeitlos und unvergänglich, und der Pflanze als lebendiges, sich stetig veränderndes Element, ist einzigartig und schafft immer neue Sinneseindrücke.





1 DIE TERRASSE

Als Erweiterung des Wohnraumes nach draußen dient sie als wichtiger Aufenthaltsraum zum Essen, Trinken und Zusammensein.



2 DER POOL

Herzstück vieler Gärten. Mittelpunkt familiärer Aktivitäten im Sommer. Einbindung in die Gesamtgestaltung durch Materialabstimmung und Raumbildung.



3 STUFEN UND AUFKANTUNG

Stufen und Aufkantungen sind wichtige Gestaltungselemente zur Höhen- und Raumplanung. Stufen leiten und verbinden.



4 TRITTPLATTEN

Trittplatten dienen als Verbindung verschiedener Gartenbereiche, ohne dabei eine trennende oder zerschneidende Wirkung zu haben.



5 DIE EINFAHRT

Durch attraktive Materialien funktionell gestaltet, unterstreicht sie das positive Erscheinungsbild des Hauses.



6 SICHTSCHUTZ

Für das Raumgefühl und die Privatsphäre können verschiedene Materialien und Elemente kombiniert werden.



7 DER EINGANG

Der Eingang ist die Visitenkarte des Hauses und seiner Bewohner. Großformatige Platten strahlen die zeitgemäße Gestaltung wieder.

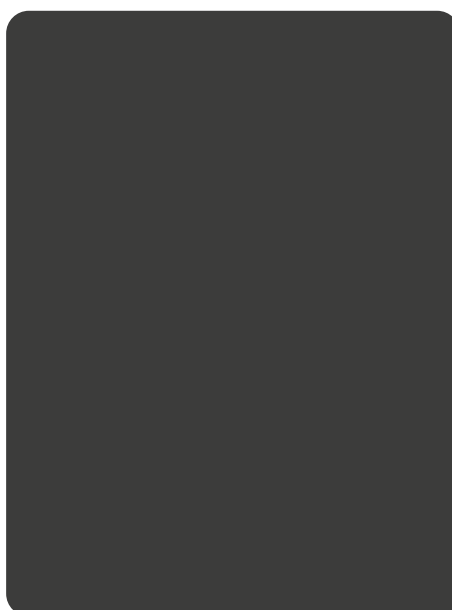

8 DER FREISITZ

Der von der Hausterrasse abgerückte Platz ermöglicht einen Rückblick und dient gleichzeitig als Blick- und Architekturelement.

Was sind **GESTALTUNGSSYSTEME** und wofür stehen sie?

Gestaltungselemente ermöglichen ein durchgängiges System im Garten: Nach der Festlegung des passenden Materials – Beton, Naturstein oder Keramik – wird ein gesamtes System aus Bodenplatten, Stufen, Randsteinen, Palisaden und vielem mehr gewählt. So entsteht der gesamte Garten aus einem harmonischen Materialsystem, egal ob für die befahrbare Einfahrt oder das Plattenmaterial der Terrasse. Höhenunterschiede lassen sich durch Hochbeete und Stufen aus einem Guss realisieren. Das Ergebnis ist ein harmonisch abgestimmter Garten, der den Blick des Betrachters nicht durch eine Vielzahl verschiedener Oberflächen oder Materialien überfordert.



BETON

Schellevis®
Serie Antaria
Residential (Sichtbeton)



NATURSTEIN



KERAMIK



GESTALTUNGSSYSTEM

BETON

Der Allrounder für jeden Geldbeutel. Ihre Form-, Größen- und Oberflächenvielfalt erlaubt es, verschiedene Stilrichtungen harmonisch zu integrieren – von modernem Minimalismus bis hin zu rustikalem Charakter. Beton ist äußerst witterungsbeständig und damit ideal für Outdoor-Einsätze geeignet; er behält seine Form und Optik über lange Zeiträume, auch unter wechselnden Climateinflüssen. Der geringe Pflegeaufwand ist ein weiterer klarer Vorteil: Betonoberflächen lassen sich unkompliziert reinigen und benötigen wenig Wartung.

Hinzu kommt die Kosteneffizienz im Vergleich zu Naturstein, besonders wenn ähnliche Optiken erzielt werden sollen. Die Gestaltungsvielfalt von Beton reicht von Sichtbeton über polierte Oberflächen bis hin zu Struktur- oder Steinlook, wodurch individuelle Akzente gesetzt werden können. Beton überzeugt auch durch Stabilität.

Die Designfreiheit ist ein weiteres Plus: Klare Linien, moderne Ästhetik und eine breite Palette an Oberflächenstrukturen ermöglichen eine passgenaue Umsetzung der eigenen Vision. Durch passende Versiegelungen und Imprägnierungen lässt sich der Witterungsschutz gezielt erhöhen, was die Lebensdauer verlängert. Umweltaspekte spielen ebenfalls eine Rolle, da Betonprodukte recycelbar sind, Wiederverwendungsoptionen bestehen und regionale Beschaffung möglich ist.





SCHELLEVIS®

Seit nunmehr 80 Jahren produziert Schellevis® Betonprodukte für unterschiedliche Bereiche. Das exklusive Produktprogramm zeichnet sich durch hochwertige Qualität, Nachhaltigkeit und Kreativität aus. Schellevis® verfügt über ein sorgfältig auf die ästhetischen und funktionellen Anforderungen der Kunden abgestimmtes Produktprogramm.





Die Schellevis®-Platten haben eine von der Natur inspirierte, lebendige Ausstrahlung, deren Farbnuancen im Laufe der Zeit ihren einzigartigen Charakter zeigen.

Dieser Charakter verleiht jedem Projekt einen atmosphärischen Rahmen. Vom Privatgarten bis zum großen Freiraumprojekt schaffen die Platten von Schellevis® einen stilvollen Ruhepunkt, der zur Architektur jeder Lebens- und Arbeitsumgebung passt.

SHELLEVIS®





Die Schellevis®-Platten sind für verschiedene Einsatzzwecke und Gewichtslastungen durch verschiedene Stärken, sowohl im privaten als auch im öffentlichen Bereich geeignet. Sie sind rutschhemmend R13 und frost- und tausalzbeständig. Terrassen, Garageneinfahrten, Vorplätze, Fußgängerzonen und vieles mehr können mit Schellevis® wie aus einem Guss verwirklicht werden.

Besuchen Sie Schellevis® im Internet und entdecken Sie die zahlreichen Garten- und Freiraumprojekte unter www.schellevis.de





Alle Vorteile auf einen Blick:



Nachhaltig. Alle Produkte werden aus natürlichen Rohstoffen hergestellt und sind zu 100 % recycelbar.



Einzigartige Ausstrahlung: Die offene Struktur von Schellevis®-Produkten – auch altholländische Struktur genannt – ist in ihrer Art einzigartig.



Vielfalt: Die Produkte des Schellevis®-Sortiments bieten eine Vielzahl von Farben, Größen und Ausführungen. Sie passen perfekt zueinander und ergeben zusammen ein ruhiges Gesamtbild.





Vielseitig: Unsere Produkte bieten eine umfangreiche Palette von Möglichkeiten für die Gestaltung von Außenbereichen. In jeder Art und jedem Stil: von modern bis klassisch und vom Bauernhof bis zum Stadthaus. Die vielseitig einsetzbaren Produkte von Schellevis® stellen eine Balance her und unterstreichen das Design.







Format: Die Vielzahl an Abmessungen der großformatigen Platten von Schellevis® ist einzigartig.

	Maße in cm	Farben
	20x20x5	● ● ● ● ●
	20x20x7	● ● ●
	40x40x5	● ● ●
	40x40x7	● ● ●
	50x50x5	● ● ● ● ● ● ●
	50x50x7	● ● ● ●
	60x40x5	● ● ● ● ●
	60x40x7	● ●
	60x60x5	● ● ● ● ● ● ●
	60x60x7	● ● ● ●

	Maße in cm	Farben
	80x40x5	● ● ●
	80x80x5	● ● ● ● ● ● ●
	80x80x7	● ●
	80x80x10	● ● ●
	100x100x5	● ● ● ● ● ● ● ● ●
	100x100x8	● ● ● ● ●
	100x100x10	● ● ● ● ●
	100x100x12	● ● ● ●
	120x60x7	● ● ● ● ● ●
	120x120x7	● ● ● ●
	120x120x12	● ● ● ●
	150x120x10	● ● ● ● ●
	200x50x10	● ● ● ● ●
	200x100x10	● ● ● ● ● ● ●
	240x60x12	● ●
240x120x12	● ● ● ● ●	

	Maße in cm	Farben
	15x5x7	● ●
	21x7x8	● ● ● ● ● ● ●
	40x10x10	●

	Maße in cm	Farben
	100x20x5	● ● ● ● ● ● ●
	100x20x7	● ● ● ●
	100x30x5	● ● ● ● ●
	100x30x7	● ● ● ● ●
	100x40x5	● ● ● ● ●
	100x40x7	● ● ● ● ●
	100x50x5	● ● ● ● ●
	100x50x7	● ● ● ● ●









	Maße in cm	Farben
	50x37x15	● ● ● ●
	100x37x15	● ● ● ● ● ● ● ● ●
	200x37x15	● ●
	60x60x15 (Ecken)	● ● ● ● ● ●
	50x40x20	● ● ● ● ●
	100x40x20	● ● ● ● ● ● ●
	60x60x20 (Ecken)	● ● ● ● ●
	100x40x15 (Winkelstufe)	● ● ● ● ●

	Maße in cm	Farben
	100x40x5	● ● ● ● ● ● ● ● ●
	100/60x40x5 (Ecken)	● ● ● ● ● ● ● ● ●
	100x100x5	● ● ● ● ● ● ●
	100x100x5 (Ecke)	● ● ● ● ●

	Maße in cm	Farben
	50x50x50	● ● ● ● ●
	99,5x39,5x50	●
	100x60x40	● ● ● ● ● ● ●
	90x50x15 (Sockel)	● ● ● ● ● ● ● ● ●
	200x60x40	● ● ● ● ● ● ●
	190x50x15 (Sockel)	● ● ● ● ● ● ● ● ●
	60x40 (rund)	● ● ● ● ● ● ●
	80x40 (rund)	● ● ● ● ● ● ●
	100x40 (rund)	● ● ● ● ● ● ●
	200x60x47 (gebogen)	● ● ● ● ● ● ●

	Maße in cm	Farben
	75x15x15	● ● ● ● ● ● ● ● ●
	100x20x12	● ● ● ●
	100x20x12 (Schwelle)	● ● ● ● ● ● ●
	100x20x20	● ● ● ● ● ● ●
	100x20x20 (Bepflanzung)	●
	100x20x20 (Tropfschlauch)	●

	Maße in cm	Farben
	120x60/30x80	● ● ● ● ●
	Ø 60x7cm	● ● ● ● ●
	Ø 80x7cm	● ● ● ● ●
	Ø 100x8cm	● ● ● ● ●
	37,5x37,5x7	● ● ● ● ● ● ● ● ●
	60x60x10 (Raute)	● ● ● ● ● ● ●

	Maße in cm	Farben
RASENPFLASTER / RASENPLATTEN		
	37,5x37,5x7	● ● ●
	40x10x10 (mit Nocken)	●
	60x60x10	● ●
	80x80x10	● ●
	100x30x7	● ●
	100x50x7	● ●
	100x100x12	● ●
	200x100x10	● ●



Alle Freiheiten dank Formatvielfalt!

Die Schellevis® Betonplatten haben dank ihrer offenporigen Struktur eine natürliche Ausstrahlung.

Sie sind ohne Fase und in den sechs verschiedenen Farben in vielen Abmessungen erhältlich. Besonders interessant sind die verschiedenen Großformate in 80x80 cm, 100x100 cm, 150x120 cm und 200x100 cm etc., sowie auch die passenden Zusatzprodukte wie Blockstufen, Schwimmbadumrandungen, Sitzbänke und Mauerelemente.

Eine umfassende Broschüre zu den Schellevis®-Produkten erhalten Sie in unseren Filialen. Sprechen Sie uns an!

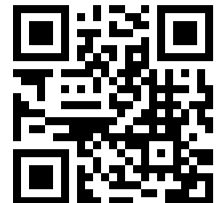



Schellevis® Bodenplatte

Die Platten von Schellevis® sind sofort an ihrer außergewöhnlichen offenen Struktur erkennbar. Die typische altholländische Optik ist sowohl an den Seiten, als auch auf der Oberfläche zu sehen. Durch die Kombination von besten, natürlichen Roh- und Farbstoffen, einem speziellen Fertigungsprozess und niederländischem handwerklichen Können bekommen die Platten ihren einzigartigen und zeitlosen Charakter.

Schellevis® Bodenplatten

Format/cm	Grau	Anthrazit	Carbon
240x120x12	310016252	310016253	310016251
240x60x12	310016255	310016254	-
200x50x10	310016248	310016250	310016249
200x100x10	310016246	310016245	310016247
120x120x7	310016236	310016235	310016234
100x100x8	310016229	310016228	310016227
100x100x5	310016226	310016224	310016223
80x80x7	310016213	310016214	-
80x80x5	310016210	310016209	310016207
60x60x5	310016301	310016298	310016299
50x50x5	310016290	310016287	310016288



Weitere Farben erhältlich (siehe Farbübersicht auf Seite 21).

TIPP:

Durch die Armierung lassen sich Bodenplatten auch senkrecht einsetzen, beispielsweise um eine Erhöhung oder eine Beeteinfassung im Garten zu schaffen.

Schellevis®-Produkte werden an vielen Orten auf unterschiedlichste Weise eingesetzt.

Damit man lange Freude am Außenbereich hat, ist es wichtig, das richtige Produkt für den richtigen Einsatzzweck auszuwählen. Darum stellen wir unsere Platten in verschiedenen Dicken her und versehen sie, wenn erforderlich, mit einer Armierung. Schellevis®-Platten sind in den Stärken von 5 bis 12 cm erhältlich.

Unsere 5 cm-starken Produkte eignen sich perfekt für den Eingangsbereich, der (Dach-)Terrasse oder den Garten. Ab einer Stärke von 7 cm können die Produkte auch für Einfahrten verwendet werden.



Schellevis® Pflastersteine

Schellevis® Pflastersteine

Format/cm	Grau	Anthrazit	Carbon
20x20x7	310016273	310016272	310016271
21x7x8	310016262	310016259	310016260
15x5x7	310016258	310016257	-



GRAU

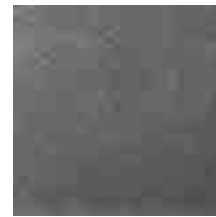

ANTHRAZIT



CARBON

Weitere Farben erhältlich (siehe Farbübersicht auf Seite 21).



20x20x7



21x7x8



Schellevis® Rasenfugenpflaster

Format/cm	Grau	Anthrazit	Carbon
40x10x10 5 cm Nocken	310020165	–	–
40x10x10 ohne Nocken	310020164	–	–



40x10x10
ohne Nocken



40x10x10
mit Nocken

Schellevis® Wecko-Platte

Format/cm	Grau	Anthrazit	Carbon
100x100x12	310038349	310038350	–



100x100x12

Schellevis® Eco-Pflaster Langformat

Format/cm	Grau	Anthrazit	Carbon
100x30x7	310038345	310038346	–
100x50x7	310038347	310038348	–

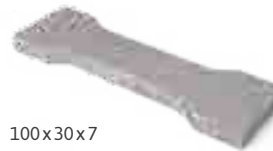

100x30x7



100x50x7



Schellevis[®] Bordsteine und Palisaden

Schellevis[®] Bordsteine

Format/cm	Grau	Anthrazit	Carbon
100x20x5	310016163	310016161	310016160
100x20x7	310016168	310016167	310016166
100x30x5	310016171	310016170	310016169
100x30x7	310016173	310016174	310016172
100x40x5	310016176	310016177	310016175
100x40x7	310016179	310016180	310016178
100x50x5	310016182	310016183	310016181
100x50x7	310016186	310016185	310016184

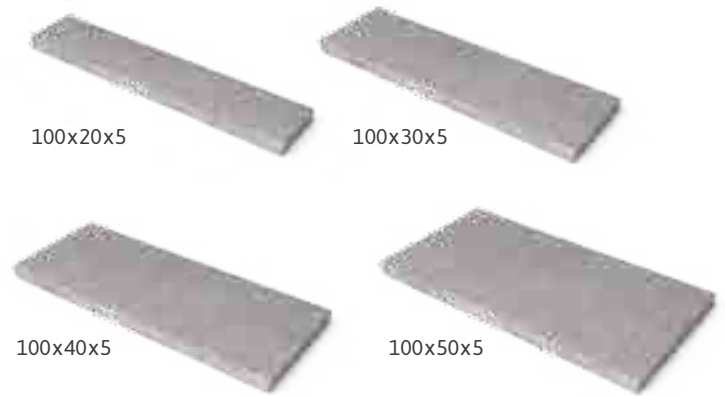

TIPP:

Durch die Armierung lassen sich Bodenplatten auch senkrecht einsetzen, beispielsweise um eine Erhöhung oder eine Beeteinfassung im Garten zu schaffen.



Schellevis® Stufen

Möchten Sie in Ihrem Garten Höhenunterschiede schaffen oder überbrücken? Speziell für diese Art der Gartengestaltung führen wir verschiedene Stufen in unserem Produktsortiment.



Weitere Farben erhältlich (siehe Farbübersicht auf Seite 21).

Schellevis® Blockstufen

Format/cm	Grau	Anthrazit	Carbon
50x37x15	310016154	310016155	310016153
100x37x15	310016147	310016146	310016145
50x40x20	310016157	310016158	310016156
100x40x20	310016152	310016150	310016149
200x37x215	310036797	310036798	-

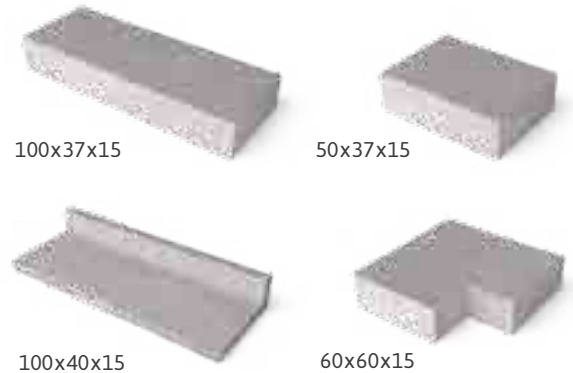

Schellevis® L-Stufe

Format/cm	Grau	Anthrazit	Carbon
100x40x15	310016357	310016356	310016355

Aus dem Schellevis®-Sortiment sind auch ergänzende Elemente wie bspw. Eckstücke erhältlich.



Schellevis® Mauern

Schellevis® Stapelelemente und Betonschwellen erfüllen bei der Gartengestaltung unterschiedliche Funktionen. Sie können damit eine Mauer, eine Begrenzung oder; indem Sie die Produkte senkrecht stellen, eine Palisade errichten.

Schellevis® Stapel-/Mauerelement

Format/cm	Grau	Anthrazit	Carbon
75x15x15	310016347	310016350	310016349
100x20x20	310016345	310016346	310016344
100x20x12	310036799	310016343	–
100x20x12 Schwelle	310016342	310016341	310016340





GRAU



ANTHRAZIT



CARBON



CREME

Schellevis® Stelen

Format/cm	Grau	Anthrazit	Carbon	Creme
240x120x12	310016252	310016253	310016251	310036795
240x60x12	310016255	310016254	-	-

Schellevis® Sonderformate

Für alle, die etwas Anderes als das Übliche suchen, sind die Platten im Sonderformat von Schellevis® die perfekte Wahl. Diese Platten geben Ihnen die Möglichkeit, Ihren Außenbereich auf kreative, einmalige Art zu pflastern – mit einem spektakulären Element, das ganz bestimmt Aufmerksamkeit auf sich zieht. So können Sie z. B. spielerisch gerade oder geschwungene Wege kreieren. Lassen Sie Ihrer Fantasie freien Lauf. Entdecken Sie die unendlichen Optionen, Ihren Außenbereich mit den Schellevis-Platten im Sonderformat zum Leben zu bringen.

Dank der charakteristischen altholländischen Schellevis-Optik lassen sich die trapezförmigen und runden Platten ausgezeichnet mit anderen Produkten aus dem Schellevis-Sortiment kombinieren.





RESIDENTIAL

Sichtbeton in XXL. Unsere Residential Bodenplatten sind perfekt für eine moderne, geradlinige Gartengestaltung. Ob als Terrassenplatte, freischwebende Stufenplatte oder für die Einfahrt, mit Residential ist alles möglich! Der Sichtbeton besticht durch seine feine, glatte Oberfläche. Poren, Wolkenbildungen und Strukturen sind charakteristisch für dieses Produkt und stellen seinen unvergesslichen Reiz dar.





© RichterGarten



Farben



BETONGRAU

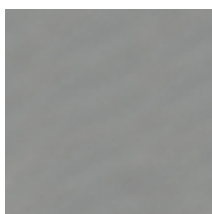

ANTHRAZIT

Verfügbare Größen

200 x 200 cm	150 x 100 cm
200 x 150 cm	150 x 50 cm
200 x 100 cm	120 x 120 cm
200 x 50 cm	100 x 100 cm
150 x 150 cm	100 x 50 cm

Stärken

12 cm	■
14 cm	■ ■
16 cm	■ ■ ■

ANTARIA

Aufregend anders. Ob repräsentativer Eingangsbereich, Terrasse oder Garageneinfahrt – machen Sie Ihren Lieblingsplatz zum Blickfang. Bei Antaria treffen klare Formen auf ein ansprechend gestreift nuanciertes Farbbild und verleiht jeder Fläche einen einzigartigen Charakter. Je nach Verlegerichtung können Sie in der Fläche ein harmonisches Streifenbild oder ein abwechslungsreiches Muster erzeugen.





Antaria

Bodenplatten

Die Antaria-Terrassenplatten beweisen Eleganz im großen Stil und bieten Ihnen vielfältige Einsatzmöglichkeiten für den Außenbereich. Robust und zugleich optisch ansprechend eignen sich die Platten ideal, um große freie Flächen wie Terrassen oder Eingangsbereiche zu gestalten. Dabei schaffen gerade die feingestrahelten Oberflächen in harmonischen Tönen eine elegante Atmosphäre für Ihren repräsentativen Lieblingsplatz.

Die Terrassenplatten sind in drei verschiedenen Formaten sowie zwei unterschiedlichen Farbtönen erhältlich. Egal ob grau oder anthrazit- mit den Antaria-Terrassenplatten entfaltet Ihre Terrasse eine besonders edle Wirkung. Dabei sorgt die homogene Farbgebung der Platten für ein einheitliches und ruhiges Gesamtbild.



Antaria Betonplatte – betonglatt

Format/cm	Anthrazit- nuanciert	Grau- nuanciert	Beige- nuanciert
60x30x5	4490812	4490813	4939810



ANTHAZIT-
NUANCIERT



GRAU-
NUANCIERT



BEIGE-
NUANCIERT



Anthrazit-
nuanciert



Grau-
nuanciert



Beige-
nuanciert



Antaria betonglatt

Antaria Betonplatte – feingestrahlt

Format/cm	Anthrazit	Grau
40x40x3,8	6150758	6150761
60x40x3,8	6150759	6150756
80x80x5	6150760	6150757



Anthrazit



Grau



ANTHAZIT

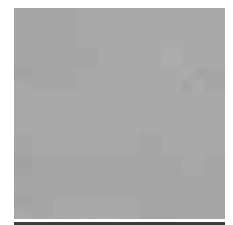

GRAU



Antaria feingestrahlt

Antaria

Pflastersteine



Antaria Pflaster 8cm

Format/cm	Anthrazit-nuanciert	Grau-nuanciert	Beige-nuanciert
40x20x8	4490818	4490819	4939796

Antaria Pflaster 6cm

Format/cm	Anthrazit-nuanciert	Grau-nuanciert	Beige-nuanciert
40x20x6	6150763	6150762	6150764

Antaria Pflaster Aqua 8cm

Format/cm	Anthrazit-nuanciert	Grau-nuanciert	Beige-nuanciert
40x20x8	4490821	4490820	4939795



Anthrazit-nuanciert



Grau-nuanciert



Beige-nuanciert



Pflaster Beige-nuanciert

Antaria Pflaster Läuferverband 8cm

Format/cm	Anthrazit-nuanciert	Grau-nuanciert	Beige-nuanciert
5 Steingrößen	6434076	6434075	-
50x12,5x8			
30x12,5x8			
45x15x8			
40x15x8			
35x15x8			



Anthrazit nuanciert



Grau nuanciert



Läuferverband Grau-nuanciert



Läuferverband Anthrazit-nuanciert

Antaria

Stufen

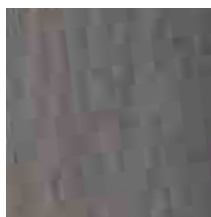

GRAU-
NUANCIERT

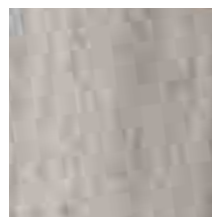

ANTHRAZIT-
NUANCIERT



BEIGE-
NUANCIERT

Antaria Blockstufen Anthrazit-nuanciert

Format/cm	Artikelnr.
50x35x15	4490822
100x35x15	4490824



Antaria Blockstufen Grau-nuanciert

Format/cm	Artikelnr.
50x35x15	4490823
100x35x15	4490825



Antaria Blockstufen Beige-nuanciert

Format/cm	Artikelnr.
50x35x15	4939719
100x35x15	4939720



Antaria

Bordsteine und Palisaden



Antaria Palisaden Anthrazit

Format/cm	Artikelnr.
18,75x12x40	4490826
18,75x12x60	4490827
18,75x12x80	4490828



Antaria Palisaden Grau

Format/cm	Artikelnr.
18,75x12x40	4490829
18,75x12x60	4490830
18,75x12x80	4490831



Antaria Palisaden Beige

Format/cm	Artikelnr.
18,75x12x40	4939792
18,75x12x60	4939793
18,75x12x80	4939794



Palisade Anthrazit



Palisade Beige

Antaria

Mauern

Antaria Mauer XL

Format/cm	Grau	Anthrazit
50x25x15 Grundelement	6150765	6150768
50x25x15 Endelement	6150772	6150769
25x25x15 Halbelement	6150766	6150767



Grau



Anthrazit

Antaria Mauer

Format/cm	Grau	Anthrazit
30x15x12 Grundelement	4490835	4490832
30x15x12 Endelement	4490836	4490833
15x15x12 Halbelement	4490837	4490834

- Zwei Sichtseiten
- Bruchraue Oberflächen
- Endelemente mit gebrochener Kopfseite

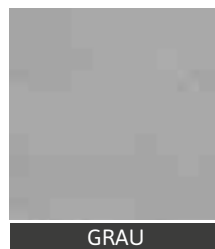

GRAU

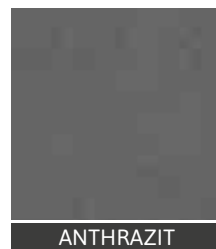

ANTHRAZIT



Mauer Grau



Mauer Anthrazit



Mauer und Bodenplatte Anthrazit

DP-SCHALUNGSSTEINE

Seine hochwertige Verarbeitung, attraktive Oberflächen, zwei aufeinander abgestimmte Farben und zwei unterschiedliche Formate machen den DP-Schalungsstein zu einem echten Multitalent.



DP-Schalungsstein Grau-Anthrazit

Wandstärke 24 cm

Artikel	Format/cm	Artikelnr.
Grundstein	L:50 cm, H:20 cm	6243629
Eckstein	L:50 cm, H:20 cm	6243611
Endstein	L:25 cm, H:20 cm	6243621
Abdeckstein	L:49 cm, H:11 cm	6243595

DP-Schalungsstein Kompakt Grau-Anthrazit

Wandstärke 24 cm

Artikel	Format/cm	Artikelnr.
Grundstein	L:50 cm, H:10 cm	6243626
Eckstein	L:50 cm, H:10 cm	6243608
Endstein	L:25 cm, H:10 cm	6243618
Abdeckstein	L:49 cm, H:11 cm	6243595



Grundstein



Eckstein



Endstein



Abdeckstein



Kompaktstein

DP-Schalungsstein Muschelkalk

Wandstärke 24 cm

Artikel	Format/cm	Artikelnr.
Grundstein	L:50 cm, H:20 cm	6243630
Eckstein	L:50 cm, H:20 cm	6243612
Endstein	L:25 cm, H:20 cm	6243622
Abdeckstein	L:49 cm, H:11 cm	6243596



DP-Schalungsstein Kompakt Muschelkalk

Wandstärke 24 cm

Artikel	Format/cm	Artikelnr.
Grundstein	L:50 cm, H:10 cm	6243627
Eckstein	L:50 cm, H:10 cm	6243609
Endstein	L:25 cm, H:10 cm	6243619
Abdeckstein	L:49 cm, H:11 cm	6243596



EIGENMARKE

Mobau Dolomit Pflaster

Ein modernes Format, eine innovative Oberfläche, zwei trendige Farben. Das ist unsere Eigenmarke! Ideal für Einfahrten, Wege und Plätze.

Greige

feingestrahlt, scharfkantig

Format/cm	Artikelnr.
36x12x8	493641

Karbon

feingestrahlt, scharfkantig

Format/cm	Artikelnr.
36x12x8	493141



EIGEN-
MARKE



Greige



Karbon





Mobau Black Line Safe Pflaster

Mit dem Gestaltungspflaster Mobau Blackline eröffnen sich Ihnen zahlreiche Möglichkeiten, Ihre Außenanlage stilvoll zu gestalten. Egal, ob Sie eine moderne Terrasse, einen eleganten Gartenweg oder eine hochwertige Einfahrt planen – Mobau Blackline ist die ideale Wahl, um jedem Bereich eine besondere Note zu verleihen. Die Kombination aus einer eleganten, betonglaten Oberfläche und dem dezenten Glimmereffekt schafft ein hochwertiges und zeitloses Erscheinungsbild, das Ihre Außenbereiche zum Strahlen bringt.

Pflaster Anthrazit

<i>Format/cm</i>	<i>Artikelnr.</i>
40x20x8	498668

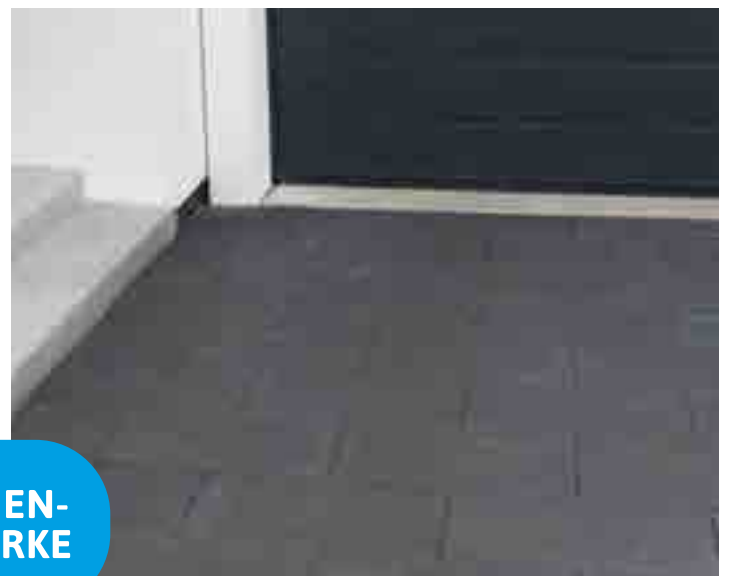

**EIGEN-
MARKE**

GESTALTUNGSSYSTEM

NATURSTEIN

In keinem anderen Bereich sind Vielfalt und Möglichkeiten in Form, Farbe und Struktur größer als im Naturstein. Naturstein ist zeitlos, vielseitig und robust.

Ob Basalt, Granit, Kalkstein oder Sandstein. Naturstein gibt es in verschieden bearbeiteten Ausführungen wie bruchrau, gespalten, gesägt oder geschliffen. Er bietet alle Möglichkeiten der Gestaltung bei der Produktion aus dem vollen Stein.





ALLGEMEINE PRODUKTHINWEISE

Abplatzungen an den Materialunterseiten sind produktionsbedingt und stellen keine Beeinträchtigung der Stabilität und Qualität der Produkte dar.

Produktionsbedingt können bei Natursteinen und Betonplatten Maßtoleranzen in der Stärke entstehen. Der Toleranzbereich umfasst hierbei je nach Material Abweichungen von +/- ca. 10 %.

Untergründe und Tragschichten sind stets abzurütteln, niemals jedoch bereits verlegte Boden- oder Terrassenplatten. Bei der Verlegung von Naturstein ist stets die Ware aus verschiedenen Paletten zu mischen. So werden natürliche Farbschwankungen ausgeglichen und es entsteht ein materialtypisches Erscheinungsbild.

Haarrisse, Poren und Aderungen machen Natursteine individuell und gehören zu den charakteristischen Eigenschaften von Naturstein. Wir raten ausdrücklich davon ab, Natursteinoberflächen mit Hochdruckreinigern zu säubern. Für Kalksteinplatten empfehlen wir eine Unterhaltsreinigung mit Steinseife. Sprechen Sie uns hierzu gerne an.

Bitte beachten Sie, dass es aufgrund der Be- und Verarbeitungsmethoden von Natursteinelementen zu produktionsbedingten Maßtoleranzen kommen kann.

Unsere Natursteinprodukte für den Außenbereich sind grundsätzlich frostsicher. Die Verwendung von Tausalz in geringen Mengen ist möglich. Eine zu hohe Konzentration kann jedoch Unterbau und Material angreifen. Organische und anorganische Substanzen können unter Umständen unwiderrufliche Veränderungen an Natursteinoberflächen verursachen. Daher empfehlen wir einen vorsichtigen Umgang mit Salzen, Säuren, Düngern und anderen Substanzen im Zusammenhang mit Natursteinoberflächen. Wir erheben keinen Anspruch auf Vollständigkeit.

Naturstein Artic White



Dieser hellgraue Granit ist ein Alleskönner. Ob als Randstein oder Palisade, wie auch als geflammte und gebürstete Bodenplatte – immer ein schönes Erscheinungsbild.



Artic White

Aus der Natur mit Wertigkeit und Beständigkeit.

Naturstein ist ein faszinierender Werkstoff, der sich durch seine zeitlose Schönheit und nahezu unbegrenzte Nutzungsdauer auszeichnet. Direkt aus der Natur, ist ihm eine ganz besondere, lebendige Ausstrahlung zueigen, die so nur bei wenigen Materialien zu finden ist.

Bodenplatten Artic White

geflammt & gebürstet, Kanten gefast

Format/cm	Artikelnr.
60x60x3	4499413

60x60x3



INFO!

Eisenoxide im Granit können zu Rostausblühungen führen und gehören zur Charakteristik des Gesteins.

BEZEICHNUNG	OBERFLÄCHENBEARBEITUNG	GESTEINSART	HINWEISE
Artic White Herkunft: China XertifiX zertifiziert	- geflammt & gebürstet, Kanten gefast - geflammt, Kanten gefast - gespalten - gestockt - gespitzt	Granit	- Eisenoxide im Gestein können zu Rostausblühungen führen und gehören zur Charakteristik des Produktes - frostsicher bei fachgerechter Verarbeitung

Pflasterstein Artic White

allseitig gespalten, hellgrau

Format/cm	Artikelnr.
4/6	3453278
8/6	3453279
10/10/20	3453277



Vielseitig, robust und zeitlos schön. Natursteine bringen Leben in Ihren Garten und überzeugen mit beständiger Schönheit und Schlichtheit.



Modulsteine Artic White

geflammt, Kanten gefast

Format/cm	Artikelnr.
8x24x50	2797518
8x36x100	2797521

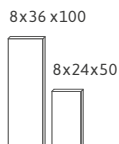

Bordstein Artic White

gespitzt

Format/cm	Artikelnr.
8x20x100	3453254
6x20x100	3453250

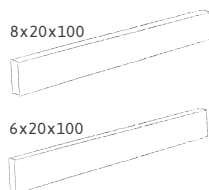

Rechteck-Palisade Artic White

gespitzt

Format/cm	Artikelnr.
10x25x50	3453271
10x25x100	3453267
10x25x150	3453268
10x25x200	3453269

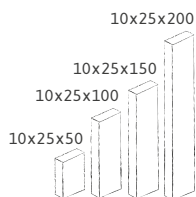

Artic White 8x24x100



Artic White 10x25x200

Blockstufen Artic White

geflammt, Kanten gefast

Format/cm	Artikelnr.
15x35x50	2797514
15x35x100	2797515

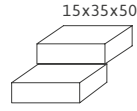
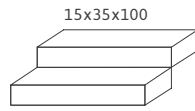

Artic White Blockstufen

Naturstein North Grey



North Grey, unser Klassiker in edlem Grau, ist ein Naturstein mit entstehungsbedingten Aderungen. Ein zeitloser Klassiker für die moderne Gartengestaltung.



North Grey

Bodenplatten North Grey

geflammt & gebürstet, Kanten gefast

Format/cm	Artikelnr.
60x60x3	4499421
40x80x3	4499422

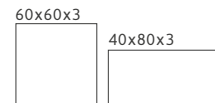

Blockstufen North Grey

geflammt, Kanten gefast

Format/cm	Artikelnr.
15x35x100	2127060

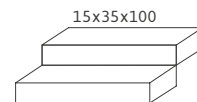

INFO!

Naturstein unterliegt natürlichen Farbschwankungen. Daher empfiehlt es sich, die Ware aus verschiedenen Paletten zu mischen.

BEZEICHNUNG	OBERFLÄCHENBEARBEITUNG	GESTEINSART	HINWEISE
North Grey Herkunft: Vietnam	- geflammt & gebürstet, Kanten gefast - geflammt, Kanten gefast - gestockt - gespitzt	Gabbro	- naturbedingte Aderungen - frostsicher bei fachgerechter Verarbeitung

Modulsteine North Grey

geflammt, Kanten gefast

Format/cm	Artikelnr.
8x24x50	4499388

8x24x50



Bordstein North Grey

geflammt, Kanten gefast

Format/cm	Artikelnr.
6x20x100	3453252

6x20x100



Naturstein Blaustein



Blaustein ist ein grau-anthrazit-farbener Kalkstein, dessen besonderen Reiz die Veränderung der Oberfläche durch Umwelteinflüsse (Bildung einer Patina) und die vielseitigen Bearbeitungsmöglichkeiten ausmachen.



Bodenplatten Blaustein

geschliffen, Kanten gefast

Format/cm	Artikelnr.
60x60x3	4499416
80x40x3	4499418
80x80x3	2243601

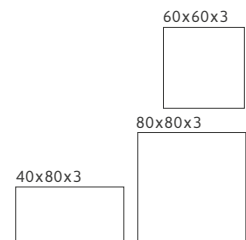

Bodenplatten Blaustein

geflammt & gebürstet, Kanten gefast

Format/cm	Artikelnr.
80x40x3	4499417
80x80x3	4499419

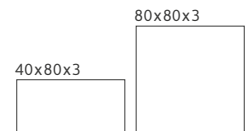

BEZEICHNUNG	OBERFLÄCHENBEARBEITUNG	GESTEINSART	HINWEISE
Blaustein Herkunft: China	- geschliffen, Kanten gefast - geflammt & gebürstet, Kanten gefast - gespitzt	Kalkstein	- frostsicher bei fachgerechter Verarbeitung - nicht säurefest - natürliche Patinabildung (Oberfläche wird unter Bewitterung heller und matter) - aufgrund Rutschfestigkeit nur für den Privatbereich geeignet - Schleifspuren und kleine Abplatzungen stellen das charakteristische Erscheinungsbild dar

Pflastersteine Blaustein

geschliffen, Kanten gekollert

Format/cm	Artikelnr.
10x20x5	4499390
10x30x5	4499392

Pflastersteine Blaustein

gestockt, Kanten gekollert

Format/cm	Artikelnr.
10x20x5	4499391



Vom Steinbruch in Ihren Garten. Die Gewinnung des Rohmaterials findet in den jeweiligen Exportländern direkt im Steinbruch statt. Die Rohblöcke werden von der Abbaustelle zum Verarbeitungsbetrieb vor Ort transportiert, gelagert und weiterverarbeitet. Im Anschluss folgt der Transport über den See- und/oder Landweg zu unseren Lagern und Vertriebspartnern.

Modulsteine Blaustein

geschliffen, Kanten gefast

Format/cm	Artikelnr.
6x24x100	2127099
6x36x100	2127100

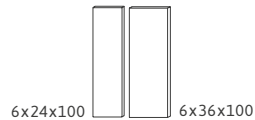

Bordsteine Blaustein

geschliffen, Kanten gefast

Format/cm	Artikelnr.
5x15x100	2127070
6x20x100	2127071

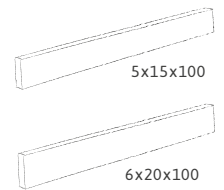

Blaustein geschliffen 6x20x100

Blockstufen Blaustein

geschliffen, Kanten gefast

Format/cm	Artikelnr.
15x35x100	1668303

geflammt & gebürstet, Kanten gefast

15x35x100	2243641
-----------	---------

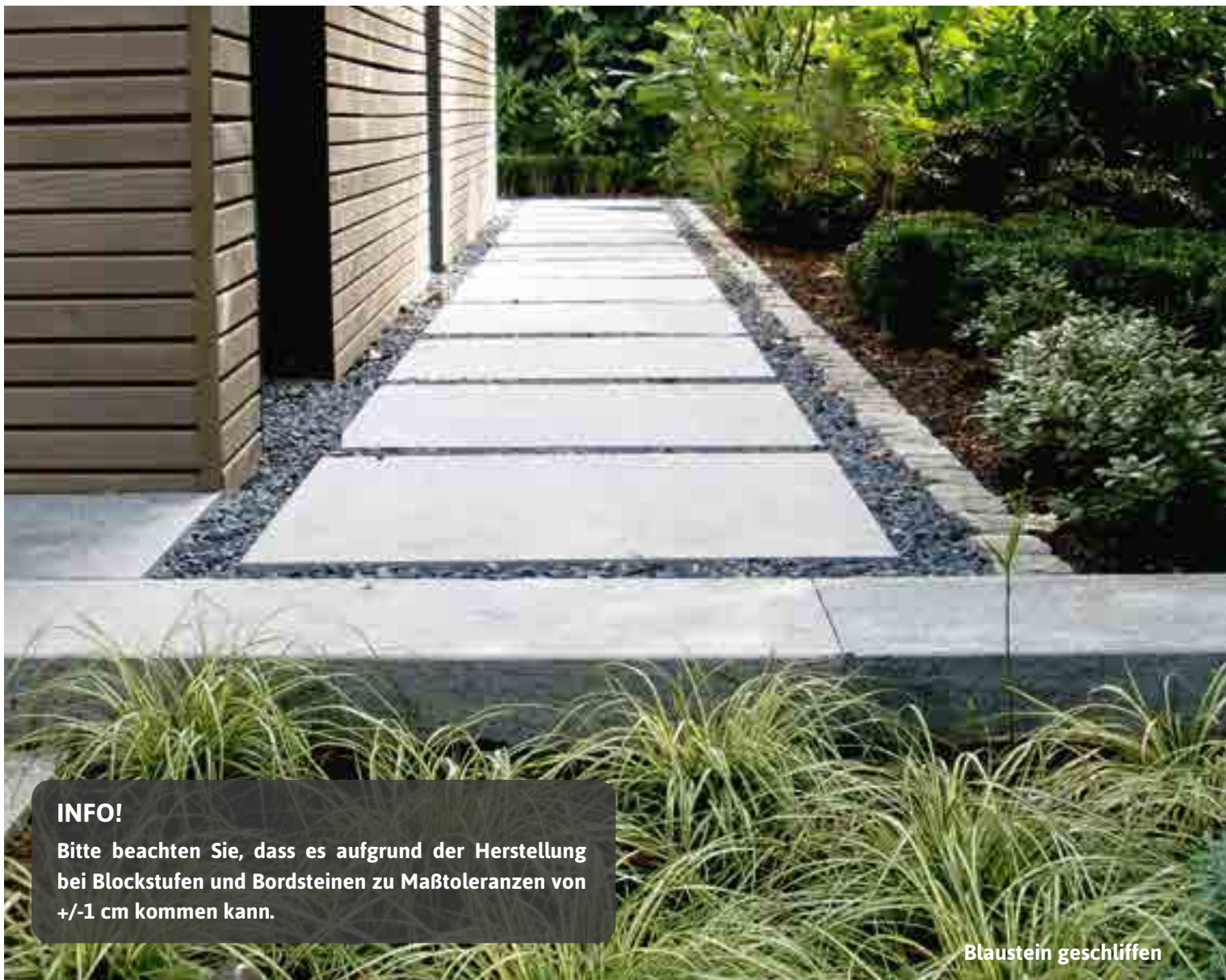
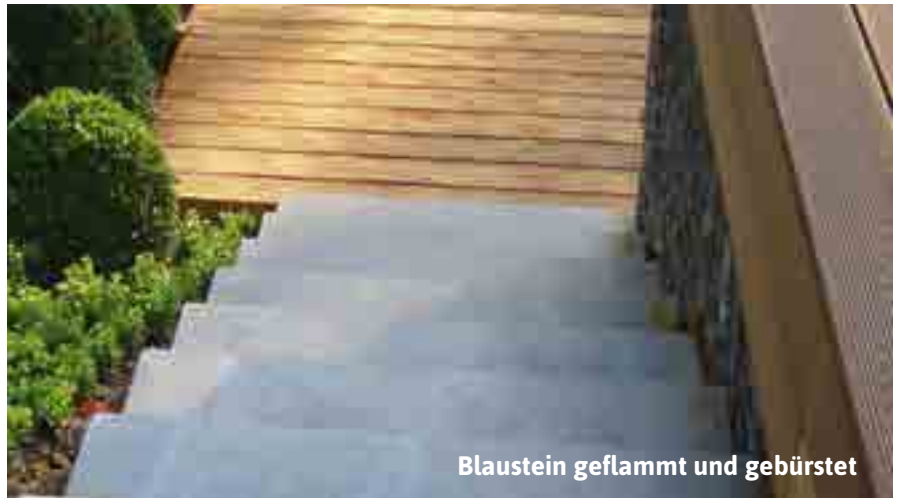
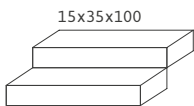

INFO!

Bitte beachten Sie, dass es aufgrund der Herstellung bei Blockstufen und Bordsteinen zu Maßtoleranzen von +/-1 cm kommen kann.

Blaustein geschliffen

Naturstein Basalto Moreno



Der vulkanische Basalt ist dank seiner anthraziten Farbe unverwechselbar. Der Basalto Moreno eignet sich sowohl für eine moderne als auch für eine klassische Gestaltung des Gartens. Der edle, dunkle Anthrazitton hat ein zartes Farbspiel. Man erkennt sofort den Naturstein. Die Farbe ist echt, intensiv und verblasst nicht.



Bodenplatten Basalto Moreno

geflammt & gebürstet, Kanten gefast

Format/cm	Artikelnr.
60x40x3	4820133
80x40x3	4820134

60x40x3



40x80x3



Abdeckplatte Basalto Moreno

Oberfläche und Köpfe geflammt & wassergestrahlt, Kanten gefast, Längskanten handbekantet mit Wassernase, Unterseite gesägt

Format/cm	Artikelnr.
4x28x100	4820132



BEZEICHNUNG	OBERFLÄCHENBEARBEITUNG	GESTEINSART	HINWEISE
Basalto Moreno Herkunft: Vietnam	- geflammt, wassergestrahlt und gebürstet - Kanten gefast - Seiten gesägt - Anthrazit-Schwarz	Vulkanischer Naturstein	- frostsicher bei fachgerechter Verarbeitung

Palisaden Basalto Moreno

allseits gesägt, geflammt & wassergestrahlt, Kanten gefast

Format/cm	Artikelnr.
6x20x100	4820129



Pflaster Basalto Moreno

Oberfläche geflammt, Unterseite gesägt, Seiten gespalten

Format/cm	Artikelnr.
10x10x8	4820130



Pflaster Basalto Moreno

Oberfläche spaltrau, sehr eben, Seiten allseits gespalten

Format/cm	Artikelnr.
10x10x8	4820147



Klostermauersteine Basalto Moreno

Sichtflächen spaltrau, Lager- & Stirnflächen gesägt, Kanten zurückgeschlagen

Format/cm	Artikelnr.
15x20x40	4820128



Stufen Basalto Moreno

allseits gesägt, geflammt & wassergestrahlt, Kanten gefast

Format/cm	Artikelnr.
15x35x100	4820127

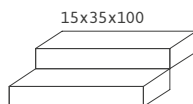

Naturstein Castle Grey



Castle Grey ist ein sehr dichter und harter Kalkstein aus Indien, der trotz der rustikalen Bearbeitung auch modernen Bauvorhaben Leben einhauchen kann. Die grau-blaue Farbe nimmt sich etwas zurück und strahlt Ruhe und Kühle aus.



Bodenplatten Linea Castle Grey

Oberfläche spaltrau, Unterseite kalibriert, Kanten gefast, Seiten gesägt, getrommelt

Format/cm	Artikelnr.	60x40x3
60x40x3	4820143	

Bodenplatten Classic Castle Grey

Oberfläche spaltrau, Unterseite kalibriert, Seiten handbekantet, Kanten gefast, getrommelt

Format/cm	Artikelnr.	30x30x3	60x30x3
30x30x3	4820141		
60x30x3	4820142		
60x60x3	4820144		
90x60x3	4820145		
römischer Verband Typ 3	4820146		



BEZEICHNUNG	OBERFLÄCHENBEARBEITUNG	GESTEINSART	HINWEISE
Castle Grey Herkunft: Indien	- spaltrau - Unterseite kalibriert - Seiten handbekantet - Kanten gefast - getromelt - Grau-Blau	Kalkstein	- frostsicher bei fachgerechter Verarbeitung

Palisaden Castle Grey

Oberfläche spaltrau, Kanten gefast, zwei gegenüberliegende Seiten sehr eben gespalten, getrommelt

Format/cm	Artikelnr.
7-9x25x50	4820136
7-9x25x75	4820135
7-9x25x100	4820137



Pflaster Castle Grey

Oberfläche spaltrau, Seiten gespalten, getrommelt

Format/cm	Artikelnr.
10x10x7-9	4820138



Trittstufe Castle Grey

Oberfläche spaltrau, Vorderkante gesägt & gefast, getrommelt, Unterseite kalibriert

Format/cm	Artikelnr.
100x35x5	4820140



Stellstufe Castle Grey

Seiten gesägt

Format/cm	Artikelnr.
100x15x4	4820139



Naturstein Amonia®

Der ägyptische Kalkstein Amonia® besitzt einen beige Grundton der mit helleren nahezu weißen Wolken übersehen ist. Durch seine Ebenheit lässt er sich sehr gut reinigen und ist zudem sehr belastbar. Mit Amonia® entsteht bei Ihnen im Garten ein Stückchen ägyptischer Geschichte.



Bodenplatten Amonia®

Oberfläche gesägt & aufgeraut,
Kanten getrommelt

Format/cm	Artikelnr.
60x40x3	6928658
80x40x3	6928659
90x60x3	6928660
Römischer Verband mit Fuge Typ 5	6928661

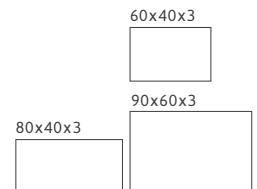

Pflasterstein Amonia®

Oberfläche gesägt & aufgeraut,
2 Seiten gespalten, Rest gesägt, getrommelt

Format/cm	Artikelnr.
10x10x8	6928657



BEZEICHNUNG	OBERFLÄCHENBEARBEITUNG	GESTEINSART	HINWEISE
Amonia Herkunft: Ägypten	- Oberfläche gesägt und aufgeraut - Kanten getrommelt - Creme-Beige	Kalkstein	- frostsicher bei fachgerechter Verarbeitung - charakteristisch sind unterschiedlich ausgeprägte Poren und Strukturen im Gestein - nicht säurefest - feste Verlegung empfohlen

Palisaden Amonia®

allseits gesägt & aufgeraut, Kanten getrommelt

Format/cm	Artikelnr.
8x25x100	6928656



Rasenkante Amonia®

allseits gesägt & aufgeraut, Kanten getrommelt

Format/cm	Artikelnr.
8x25x100	6928662

Abdeckplatte Amonia®

Oberfläche und Seiten gesägt & aufgeraut, Unterseite gesägt, beidseitig Wassernase, Köpfe gesägt & aufgeraut

Format/cm	Artikelnr.
4x28x100	6928653



Blockstufe Amonia®

allseits gesägt & aufgeraut, Kanten leicht antik abgerundet

Format/cm	Artikelnr.
15x35x100	6928663



Mauersteine Amonia®

Allseits gesägt & getrommelt

Format/cm	Artikelnr.
15x20x40	6928655



Klostermauersteine Amonia®

Sichtflächen spaltrau, Lager- & Stirnflächen gesägt, Kanten getrommelt

Format/cm	Artikelnr.
15x20x40	6928654



Naturstein Travertin Dorata



Travertin Dorata ist ein offenporiger beige-nuancierter Kalkstein. Seine gekollerten Kanten, verleihen ihm ein besonders edles Aussehen. Geben Sie Ihrem neuen Garten ein mediterranes Flair.



Travertin Dorata

Bitte beachten Sie, dass o. g. Formate nur im römischen Verband (siehe Skizze unten erhältlich sind).

Bodenplatten Travertin Dorata

geschliffen, Kanten gekollert

Format/cm	Artikelnr.
Römischer Verband 1,48 m ²	4499409

20,3x20,3x3

20,3x40,6x3

40,3x40,3x3

40,3x61,0x3

Bodenplatten Travertin Dorata

geschliffen, Kanten gekollert

Format/cm	Artikelnr.
60x60x3	4499414

60x60x3



1 Set römischer Verband (1,48 m²)

Terrassenplatte 20,3x20,3x3 cm	4 Stk.
Terrassenplatte 20,3x40,6x3 cm	2 Stk.
Terrassenplatte 40,6x40,6x3 cm	4 Stk.
Terrassenplatte 40,6x61,0x3 cm	2 Stk.

VERLEGEMUSTER RÖMISCHER VERBAND

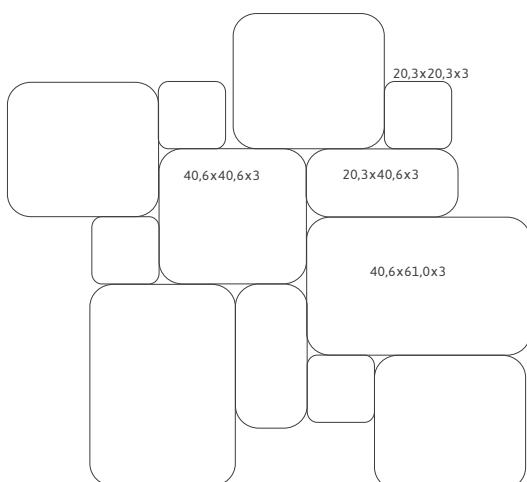

INFO!

Um ein langlebiges und pflegeleichtes Erscheinungsbild zu erhalten, empfehlen wir für alle Travertine die feste Verlegung in Drainagemörtel mit fester Verfugung.

Naturstein Travertin Silver



Durch seine silber-grau schimmernde Farbe verleiht dieser Klassiker Ihrer Terrasse eine frische, moderne Optik. Travertin Silver ist ein offenporiger Kalkstein.



Travertin Silver

Bitte beachten Sie, dass o. g. Formate nur im römischen Verband (siehe Skizze unten erhältlich sind).

Bodenplatten Travertin Silver

geschliffen, Kanten gekollert

Format/cm	Artikelnr.
Römischer Verband 1,48 m ²	2523958

20,3x20,3x3

20,3x40,6x3

40,6x40,6x3

40,6x61,0x3

INFO:

Der besondere Reiz des Travertins liegt in den unterschiedlichen Poren und Strukturen, die durch seine Entstehung bedingt sind. Reinigung nur mit säurefreien Reinigern.

BEZEICHNUNG	OBERFLÄCHENBEARBEITUNG	GESTEINSART	HINWEISE
Travertin Dorata/Silver Herkunft: Türkei OECD	- geschliffen, Kanten gekollert	Kalkstein	- frostsicher bei fachgerechter Verarbeitung - charakteristisch sind unterschiedlich ausgeprägte Poren und Strukturen im Gestein - nicht säurefest - feste Verlegung empfohlen



Naturstein Stelen

Sie sehnen sich nach Entspannung jenseits neugieriger Blicke? Dann sind unsere Natursteintafeln genau das Richtige für Sie. Aufgrund der zum Teil natürlich gespaltenen Oberfläche ist jede Stele ein Unikat. Den besonderen Reiz dieser machen das breite Farbspiel und die unterschiedlichen Strukturen aus.



Aufgrund der natürlich gespaltenen Oberfläche ist jede Stele ein Unikat. Farbschwankungen und unterschiedliche Strukturen sind naturbedingt und machen den Reiz des Materials aus. Je nach Stärke des Materials können die Stelen Sägespuren aufweisen!

Sandstone Grau

naturgespalten, Kanten gebrochen

Format/cm	Artikelnr.
60x220x4-6	2243685

60x220x4-6



Schiefer Multicolor

naturgespalten und Kanten bossiert

Format/cm	Artikelnr.
75x220x2-7	3768775

75x220x2-7



Stele Sandstone Grau



Stele Cathedral Schiefer

MAßANFERTIGUNG Naturstein



Artic White



North Grey



Blaustein

Sie haben Sonderwünsche? Kein Problem!

Ob Eingangsstufe, Mauerabdeckung oder Poolumrandung, in unserem eigenen Natursteinverarbeitungsbetrieb fertigen wir für Sie individuell und schnell.

Wählen Sie aus unserem Kernsortiment (s.o.) Ihren Naturstein aus und geben Sie Ihrem Garten eine persönliche Note.

- Oberfläche geflammt und gebürstet
- maximale Abmessung ca. 200x120x3cm (weitere Größen auf Anfrage)
- weitere Bearbeitungen/Oberflächen auf Anfrage

KANTENBEARBEITUNG NATURSTEIN FÜR POOL, MAUERN UND ABDECKUNGEN

Auf Wunsch fertigen wir für Sie in unserem eigenen Natursteinbetrieb folgende Kantenausbildungen:

 Ober - und Unterfase 2mm

 1/4-Stab

 1/2-Stab

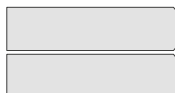
 mit V-Fuge (nur bei Naturstein)

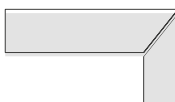
 auf Gehrung gearbeitet mit Verklebung



GESTALTUNGSSYSTEM

KERAMIK

Mit Keramik draußen Zuhause

Innovatives Feinsteinzeug bietet viele Anwendungsmöglichkeiten für den Innen- und Außenbereich. Durch die hohe Format- und Oberflächenvielfalt entstehen mit keramischen Terrassenplatten moderne und anspruchsvolle Gestaltungsmöglichkeiten für jede Raumsituation im privaten sowie gewerblichen Bereich.

Erweitern Sie Ihren Lebensraum, verlegen Sie im Wohn- und Outdoorbereich visuell gleiches Material und schaffen Sie fließende Übergänge von innen nach außen. Gestalten Sie individuelle Lösungen. Egal ob in mediterranem Stil, Beton, Naturstein-, Holzoptik oder in zeitlosen und neutral abgestuften Farbtönen - durch die Synthese von Design und planerischer Vielseitigkeit bleiben keine Wünsche offen.

Pflegeleicht und leicht zu reinigen

Viele Vorteile der Fliese nimmt die Keramik mit in den Außenbereich. Neben ihrer Frostsicherheit ist sie auch UV-beständig und resistent gegenüber Chemikalien sowie Ölen und Fetten, was sie zu einem reinigungsfreundlichen Bodenbelag macht.

Geringes Gewicht

Aufgrund des geringen Gewichts von 2 cm Outdoor-Fliesen sind diese eine ideale Alternative zum Naturstein im Balkon – und Terrassenbau. Hier können, trotz der geringen Materialstärke, die klassischen Verlegearten aus dem Garten – Landschaftsbau sowie der Fliesenverlegung angewendet werden. Keramiken in 3 cm Stärke eignen sich durch ihr erhöhtes Eigengewicht ebenfalls hervorragend für die Splittbettverlegung und können bei fester Verlegung sogar mit dem PKW (bei 3 cm-Keramik) befahren werden.



frostsicher



beständig
gegen
Chemikalien



tausalzbeständig



rektifiziert



hoch belastbar



geringe Wasser-
aufnahme



Rutschfest R10



















Rutschfest R11



UNSER KERAMIK-SORTIMENT













BETONOPTIK

Serie	Farbe	Formate 2 cm	Formate 3 cm	Formate 4 cm	Seite
Montana		Grey	60x60, 80x80, 60x12		81
		Graphite	60x60, 80x80, 60x120		81
		Pearl	60x60, 80x80, 60x120		81
Select		Antracite	60x60		89
Loft		Anthrazit	60x60	60x60, 45x90	88
		Grey	60x60	60x60, 45x90	88
		Natural	60x60		88
Portland		Ice	60x90, 120x120, 40x180, 80x180		101
		Plata	60x90, 120x120, 40x180, 80x180		101
		Night	60x90, 120x120, 40x180, 80x180		101
Natura		Grey	80x80		92
		Graphite	80x80		92
		Sand	80x80		92
Trentino		Grey	90x90		83
		Rope	60x90		83
		Fog	60x90		83



















BETONOPTIK

Serie	Farbe	Formate 2 cm	Formate 3 cm	Formate 4 cm	Seite
Teknostone	 Smoke	100x100			93
Next	 Grey	100x100			93



NATURSTEINOPTIK

Serie	Farbe	Formate 2 cm	Formate 3 cm	Formate 4 cm	Seite
Duomo	 Pietra Cream	60x60			82
	 Pietra Grey	60x60			82
Bardolino	 Beige	80x80, 60x120			84
	 Fango	80x80, 60x120			84
Travertine	 Silver	60x60, 60x90, 80x80			85
	 Beige	60x60, 60x90, 80x80			85
Bourgogne	 Sabbia	100x100			94
	 Argento	100x100			94
Auvergne	 Taupe	100x100			95
	 Gris	100x100			95
Everstone	 Ivory	100x100			96
	 Sand	100x100			96
	 Grey	100x100			96













NATURSTEINOPTIK

Serie	Farbe	Formate 2 cm	Formate 3 cm	Formate 4 cm	Seite
Voyager		Cream	60x60		90
		Taupe	60x60		90
		Antracite	60x60		90
		Graphite	60x60		90
Materastone		White	100x100		97
		Greige	100x100		97
		Beige	100x100		97
Ardesia		Black	45x90, 60x60, 60x120		98
		Gold	45x90, 60x60		98
		Grey	45x90, 60x60, 60x120		98
Crossing		Grigio	80x80		99
		Moka	80x80		99
		Sabbia	80x80		99
Gran Colloseo		Grigioni	120x120, 240x120		102
		Bressa	120x120, 240x120		102
		Pietra di Gerusalemme	120x120, 240x120		102
		Porfio Lavis	120x120, 240x120		102
		Luserna Bagnolo	120x120, 240x120		102



NATURSTEINOPTIK

Serie	Farbe	Formate 2 cm	Formate 3 cm	Formate 4 cm	Seite
Savo		Grau	90x90		91
		Greige	90x90		91

VERBUNDKERAMIK

Serie	Farbe	Formate 2 cm	Formate 3 cm	Formate 4 cm	Seite
Ulma				40x80	106
Brema				40x80	106
Berolinum				40x80	106
Vinaria				60x60	107
Harmonia				60x60	107
Wismaria				60x60	107
Gevera		Giallo		40x80	108
		Grigio		40x80	108
		Oro		40x80	108
Megina		Grigio		60x60	109
		Sand		60x60	109
		Antracite		60x60	109

HOLZOPTIK

Serie	Farbe	Formate 2 cm	Formate 3 cm	Formate 4 cm	Seite
Foresta		Silver-wood	30x120		86
		Oak	30x120		86

FORMATE

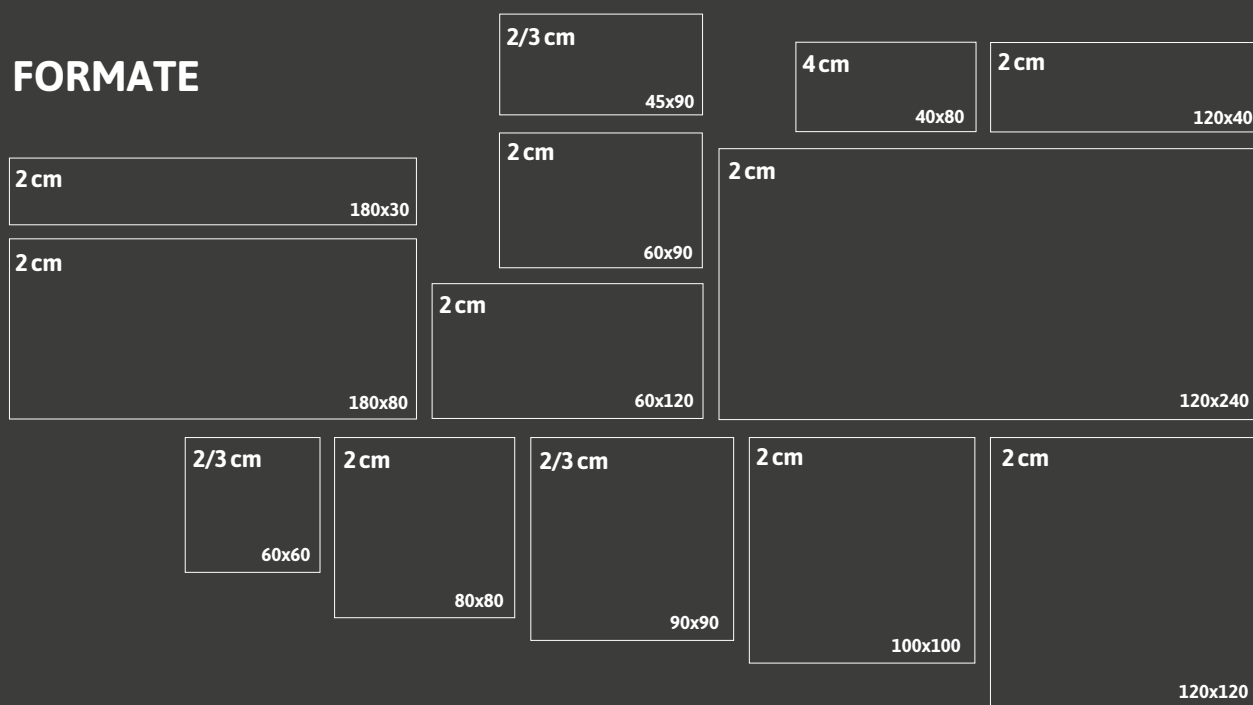

ALLGEMEINER HINWEIS:

Unser Sortiment ist eine Inspiration aus Naturstein, Marmor, Beton und Holz. Feinsteinzeug mit Hight-Tech-Eigenschaften. Unsere Keramikplatten sind in der Regel rektifiziert, d.h. an den Außenkanten maschinell, rechtwinklich auf Maß gefräst. Farbabweichungen können druckbedingt vorkommen.

KERAMIK Geschichte und Eigenschaften

Geschichte

Keramik stammt von dem griechischen Wort für Ton, „Keramos“, ab. Tonminerale entstehen aus den überwiegend feinstkörnigen Verwitterungsprodukten von Feldspaten, die mit unterschiedlichsten Beimengungen abgelagert werden. Die Zusammensetzung des Tons, die Aufbereitung und der Brand bestimmen die Farbe des unglasierten Scherbens. Die ersten Gegenstände aus gebranntem Ton stellten Menschen vor ca. 30.000 Jahre her, während die ersten keramischen Gefäße vor ca. 11.000 Jahren im Nildelta entstanden sind. Die erste europäische Keramikindustrie war im Römischen Reich zu finden.

Herstellung

Bei Feinsteinzeug handelt es sich nicht um Fliesen und Platten aus besonders fein gemahlene Rohstoffen, sondern um Steinzeugfliesen mit niedriger Wasseraufnahme von unter 0,5 %. Sie werden unter hohem Druck gepresst und bei bis zu 1.300 °C im Rollenofen gebrannt, weshalb sie über einen dichten Scherben verfügen. „Feinsteinzeug“ ist eine reine Handelsbezeichnung. Die Digitaldruck-Technologie macht das Aufdrucken nahezu jeden Dekors möglich. Ob Holzoptik, Natursteinnachbildungen oder Betonoptik, fast allen Wünschen wird man gerecht. Diese Fliesen und Platten dürfen sich selbst dann „durchgefärbtes unglasiertes Feinsteinzeug“ nennen, wenn sie über eine Sandglasur auf der Oberfläche verfügen und aus zwei unterschiedlichen, übereinander liegenden Scherben (einem dünnen, hochwertigen und texture gebundenen oben und einem günstigen einfarbigen unten) bestehen. Die meisten Oberflächenstrukturen werden mittels Stempel beim Pressen erzeugt.

Materialeigenschaften

Aufgrund seiner technischen Eigenschaften eignet sich Feinsteinzeug für nahezu alle Anwendungen im Innen- und Außenbereich. Dazu zählt die Frostbeständigkeit und Rutschhemmung. Elemente, die rutschhemmend sind, haben unterschiedlich stark profilierte und raue Oberflächen und eignen sich somit im Zusammenhang mit Swimmingpools und Saunen. Balkone und Terrassen sind konstant der Witterung ausgesetzt. Sonne, Regen, Schnee und starke Temperaturschwankungen beanspruchen den Belag und den Verlegeuntergrund stark. Grundsätzlich sollte man im Außenbereich frostsichere Fliesen und Platten verwenden.

Brandfarben und Chargen

Unter einer Charge versteht man die Menge eines Erzeugnisses, die unter einheitlichen Bedingungen in einem Produktionszyklus entstanden ist. Die zu ihr gehörenden Erzeugnisse sind gleichartig. Bei keramischen Platten trifft dies für das Material aus einem Brand zu. Keramikplatten aus unterschiedlichen Chargen (oder Bränden) können dagegen leichte bis größere Farb- und Größenunterschiede aufweisen. Fliesen, die ansonsten unterschiedslos sind, können geringfügige Farbunterschiede aufweisen. Deshalb müssen die Produkte durch eine Chargennummer gekennzeichnet werden. Sie besteht in der Regel aus der Kombination von Ziffern, die den Farbton und das Kaliber (Größenangabe) enthalten. Manche Hersteller geben u. a. zusätzlich den Produktionsstandort, oder den Glanzgrad in der Chargennummer an, die auf jedem Karton aufgedruckt ist und sich meist seitlich hinter dem Namen befindet. Für spätere Reparaturen sollten immer mindestens ein bis zwei Pakete als Reserve bestellt werden. Viele Hersteller empfehlen außerdem, dass die Verlegung gemischt – aus unterschiedlichen Paketen – erfolgen sollte, um ein optimales Gesamtbild zu erhalten.





Keramik Integra Montana

Bodenplatte



60x60
80x80
60x120

Der Name ist Programm, eine Serie für den urbanen Lebensraum und Lebensstil. Modern, puristisch, großformatig. Einfach schön!

Grey

Format/cm	Artikelnr.
60x60x2	6593024
80x80x2	4167055
60x120x2	6593027

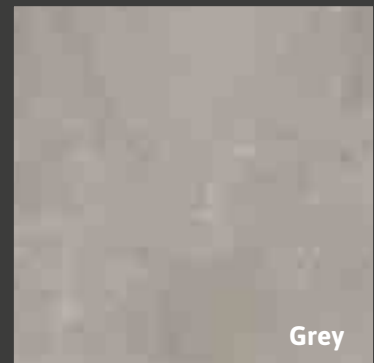

Grey

Graphite

Format/cm	Artikelnr..
60x60x2	6593023
80x80x2	4167054
60x120x2	6593026

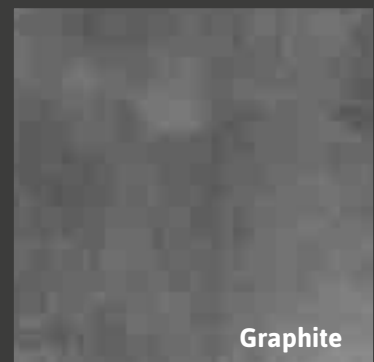

Graphite

Pearl

Format/cm	Artikelnr..
60x60x2	6633858
80x80x2	4167056
60x120x2	6593028



Pearl



Keramik Duomo

Bodenplatte



60x60

Pietra Cream

Format/cm

60x60x2

Artikelnr.

6457511

60x60x2



Pietra Cream

Pietra Grey

Format/cm

60x60x2

Artikelnr.

6457512

60x60x2



Pietra Grey





Trentino Rope

Keramik Integra Trentino Bodenplatte



90x90
60x90



Grey

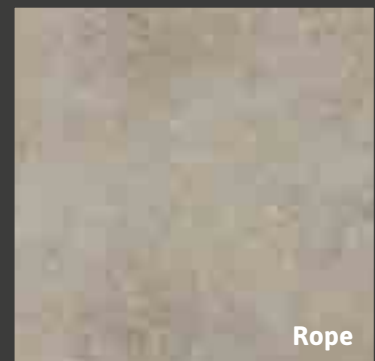

Rope



Fog

Eine Kombination aus Beton und Natursteinoptik gepaart mit italienischer Herstellungsqualität lassen diese Keramik-Platte zum zeitlosen Begleiter für die moderne Terrassengestaltung werden.

Grey

Format/cm

90x90x2

Artikelnr.

6666981



90x90x2

Rope

Format/cm

60x90x2

Artikelnr.

6161141



60x90x2

Fog

Format/cm

60x90x2

Artikelnr.

6161140



60x90x2



Bardolino Beige

Keramik Bardolino

Bodenplatte



80x80
60x120

Beige

Format/cm	Artikelnr.
80x80x2	6328441
60x120x2	6381150

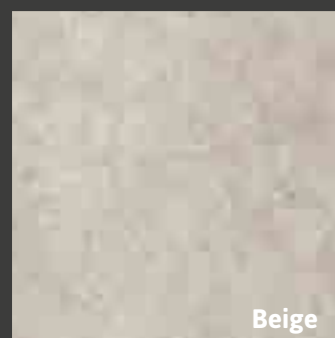

Beige

Fango

Format/cm	Artikelnr.
80x80x2	6328442
60x120x2	6381151



Fango

Keramik Travertine

Bodenplatte



60x60
60x90
80x80

Silver

Format/cm	Artikelnr.
60x60x2	6647156
60x90x2	6647158
80x80x2	6647160

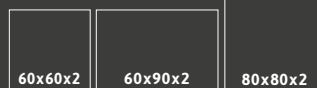

Silver

Beige

Format/cm	Artikelnr.
60x60x2	6647155
60x90x2	6647157
80x80x2	6647159

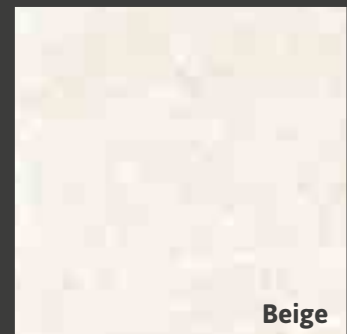
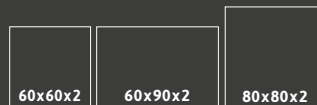

Beige





Foresta Silverwood

Keramik Foresta

Bodenplatte



29,7x119,5

Die Vorgaben der Natur exakt wiedergegeben.
Eine Holzoptik mit den Vorteilen der Keramik.

Integra Keramik Foresta Silverwood

Format/cm	Artikelnr.
29,7x119,5x2	6633856

29,7x119,5x2

Integra Keramik Foresta Oak

Format/cm	Artikelnr.
29,7x119,5x2	6633857

29,7x119,5x2



Silverwood



Oak



Keramik Loft

Bodenplatte



60x60
45x90

KERAMIK
2 und 3 cm

Urbane Gestaltungsmerkmale und puristische Oberflächenstrukturen verschmelzen zu einer zeitgemäßen Keramikserie.

Anthrazit

Format/cm	Artikelnr.
60x60x2	4794241
60x60x3	4794246
45x90x3	4794238

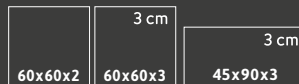

Grey

Format/cm	Artikelnr.
60x60x2	4794242
60x60x3	4794247
45x90x3	4794239

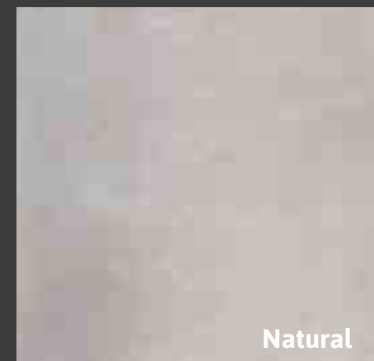
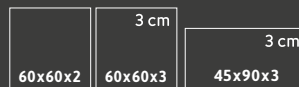

Natural

Format/cm	Artikelnr.
60x60x2	80193499



Keramik Select

Bodenplatte



60x60

Antracite

Format/cm	EAN
60x60x2	5901503217948

60x60x2

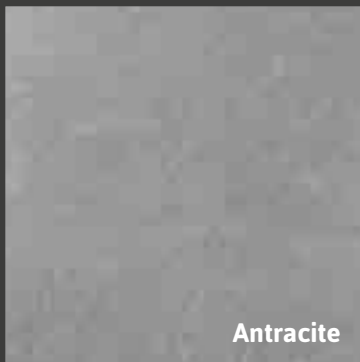

Antracite





Graphite

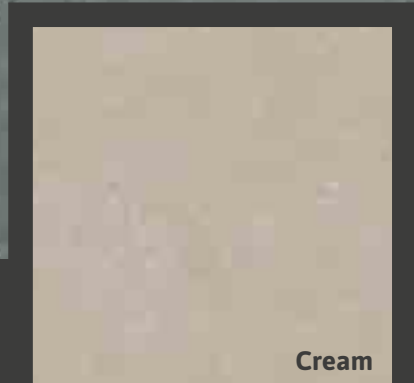

Cream



Antracite



Taupe



Graphite

Keramik Voyager

Bodenplatte



60x60
90x90
60x120

Cream

Format/cm	EAN
60x60x2	5905427712145
90x90x2	5905427712510
60x120x2	5905427712633



Antracite

Format/cm	EAN
60x60x2	5905427712183
90x90x2	5905427712534
60x120x2	5905427712671



Taupe

Format/cm	EAN
60x60x2	5905427712169
90x90x2	5905427711674
60x120x2	5905427712657



Graphite

Format/cm	EAN
60x60x2	5905427712206
90x90x2	5905427712558
60x120x2	5905427712695



Keramik Savo

Bodenplatte



90x90

Grau

Format/cm	EAN
90x90x2	5905427715788



Grau

Greige

Format/cm	EAN
90x90x2	5905427715825



Greige



Keramik Natura

Bodenplatte



80x80

Grey

Format/cm	Artikelnr.
80x80x2	80191336



Graphite

Format/cm	Artikelnr.
80x80x2	80191337



Sand

Format/cm	Artikelnr.
80x80x2	80192318





Teknostone Smoke

Keramik Teknostone Bodenplatte



100x100

Smoke

Format/cm	Artikelnr.
100x100x2	4865666



100x100x2



Teknostone Smoke

Keramik Next Bodenplatte



100x100

Grey

Format/cm	Artikelnr.
100x100x2	4865658



100x100x2

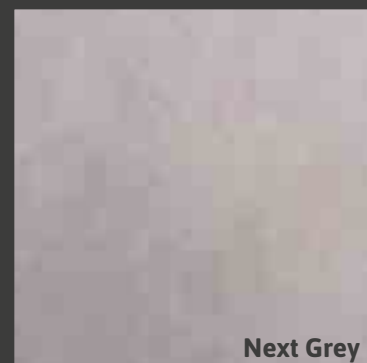

Next Grey



Bourgogne Sabbia

Keramik Bourgogne Bodenplatte



100x100

Quadratisch, jung und modern. Ganz der zeitgenössischen Architektur verschrieben.

Sabbia

Format/cm
100x100x2

Artikelnr.
310036856

100x100x2

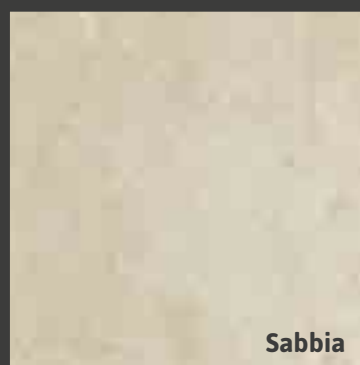

Sabbia

Argento

Format/cm
100x100x2

Artikelnr.
310036857

100x100x2



Argento

Keramik Auvergne

Bodenplatte



100x100

Taupe

Format/cm	Artikelnr.
100x100x2	6666978



100x100x2



Taupe

Gris

Format/cm	Artikelnr.
100x100x2	6666977



100x100x2



Gris



Keramik Everstone

Bodenplatte



100x100

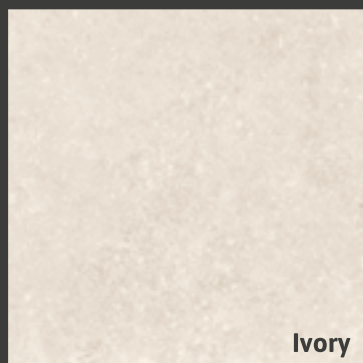

Ivory

Ivory

Format/cm	Artikelnr.
100x100x2	6686641

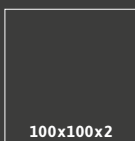

100x100x2



Sand

Sand

Format/cm	Artikelnr.
100x100x2	6686642



100x100x2

Grey

Format/cm	Artikelnr.
100x100x2	6686640



100x100x2

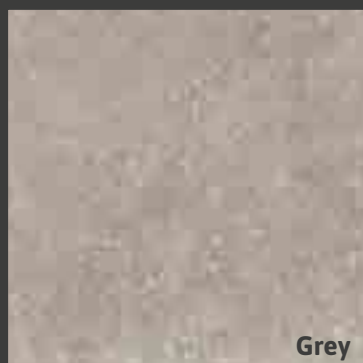

Grey





Materastone White

Keramik Materastone

Bodenplatte



100x100

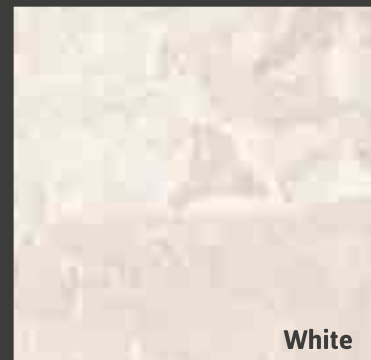

White

White

Format/cm

Artikelnr.

100x100x2

6729975

100x100x2



Beige

Beige

Format/cm

Artikelnr.

100x100x2

6729973

100x100x2



Greige

Greige

Format/cm

Artikelnr.

100x100x2

6729974

100x100x2



Ardesia Grey

Keramik Ardesia

Bodenplatte



45x90
60x60
60x120

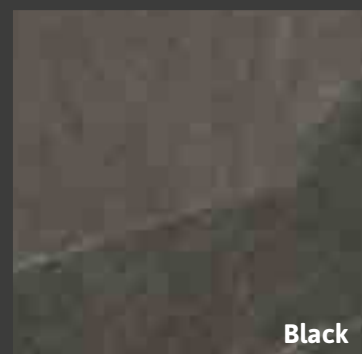

Black

Black

Format/cm	Artikelnr.
45x90x2	310012523
60x60x2	310012526
60x120x2	310015136

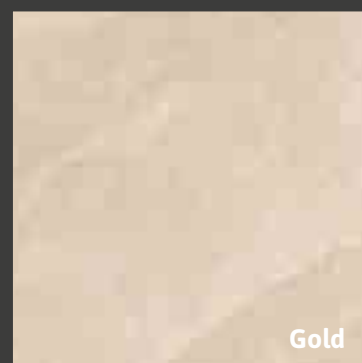
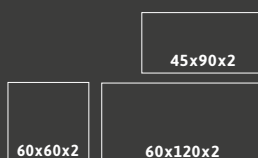

Gold

Gold

Format/cm	Artikelnr.
45x90x2	310012524
60x60x2	310012527



Grey

Format/cm	Artikelnr.
45x90x2	310012525
60x60x2	310012528
60x120x2	310015137

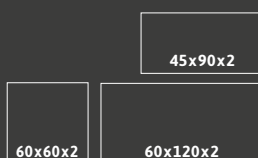

Grey

Keramik Crossing

Bodenplatte



80x80

Grigio

Format/cm

80x80x2

Artikelnr.

310012532



80x80x2

Moka

Format/cm

80x80x2

Artikelnr.

310012533



80x80x2

Sabbia

Format/cm

80x80x2

Artikelnr.

310012534



80x80x2



Grigio

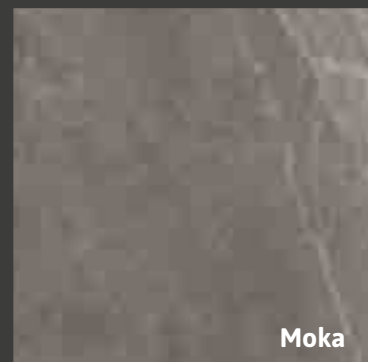

Moka

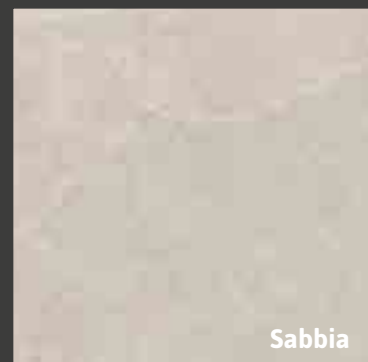

Sabbia



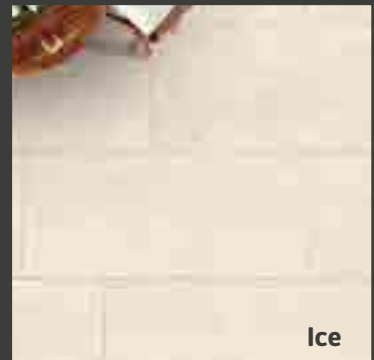

Ice

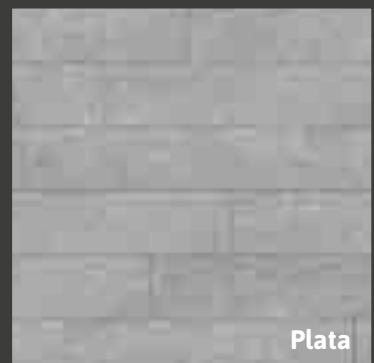

Plata

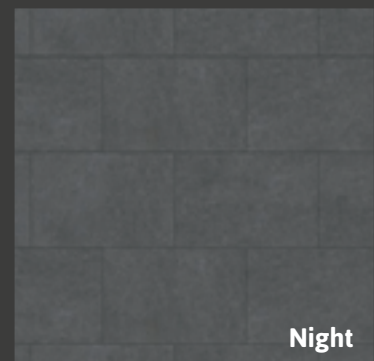

Night

Keramik Portland

Bodenplatte



60x90
40x180
80x180
120x120

Ice

Format/cm	Artikelnr.
60x90x2	4975500
120x120x2	4975508
40x180x2	4975496
80x180x2	4975504

Plata

Format/cm	Artikelnr.
60x90x2	4975503
120x120x2	4975511
40x180x2	4975499
80x180x2	4975507

Night

Format/cm	Artikelnr.
60x90x2	4975502
120x120x2	4975510
40x180x2	4975498
80x180x2	4975506

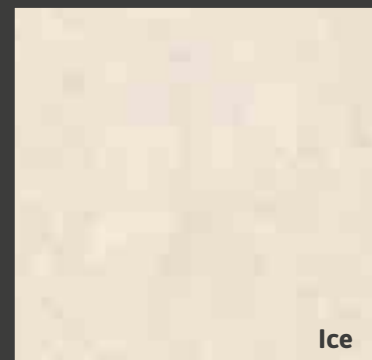
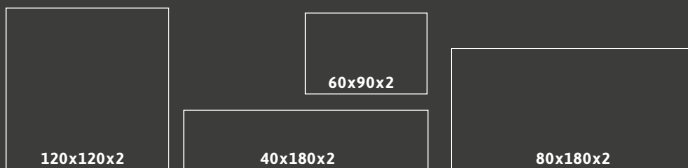

Ice

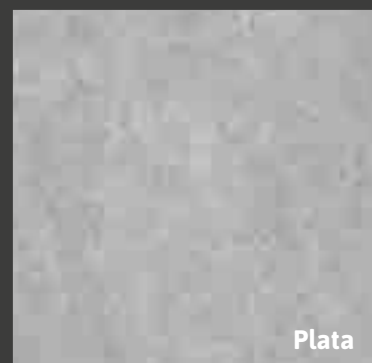

Plata

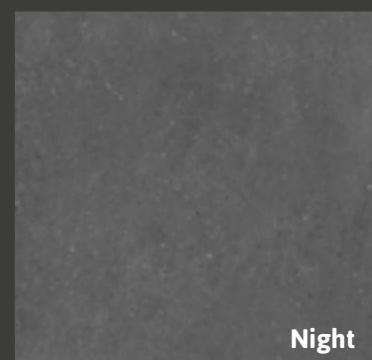

Night



Plata

Keramik Colosseo

Bodenplatte



120x120
240x120

Die Gran Colosseo Serie bietet völlig neue Möglichkeiten in der Gestaltung von attraktiven Bodenflächen im Außenbereich. Großformatig, modern, zeitlos.

Grigioni

Format/cm	Artikelnr.
120x120x2	4052234
240x120x2	4052239

Bressa

Format/cm	Artikelnr.
120x120x2	4052233
240x120x2	4052238

Luserna Bagnolo

Format/cm	Artikelnr.
120x120x2	4052235
240x120x2	4052240

Porfido Lavis

Format/cm	Artikelnr.
120x120x2	4052236
240x120x2	4052241

Pietra di Gerusalemme

Format/cm	Artikelnr.
120x120x2	4187058
240x120x2	4187059



Grigioni



Bressa



Pietra di Gerusalemme



Porfido Lavis

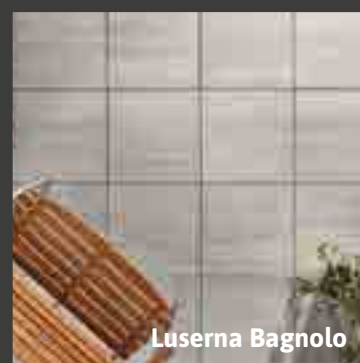

Luserna Bagnolo

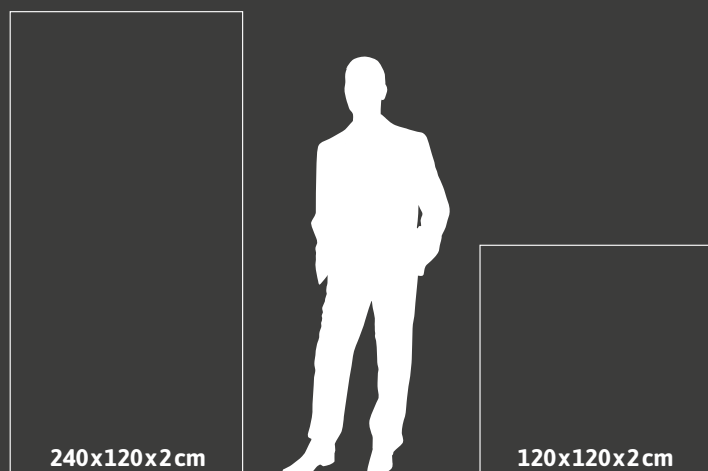



VERBUNDKERAMIK

Das Beste aus zwei Welten

Lieber robust und massiv oder schick und pflegeleicht? Damit Sie sich nicht entscheiden müssen, haben wir für Sie einfach die Vorteile eines hochverdichteten Betonkerns mit denen einer edlen Keramikoberfläche zusammengebracht: in unserer einzigartigen Verbundkeramik!

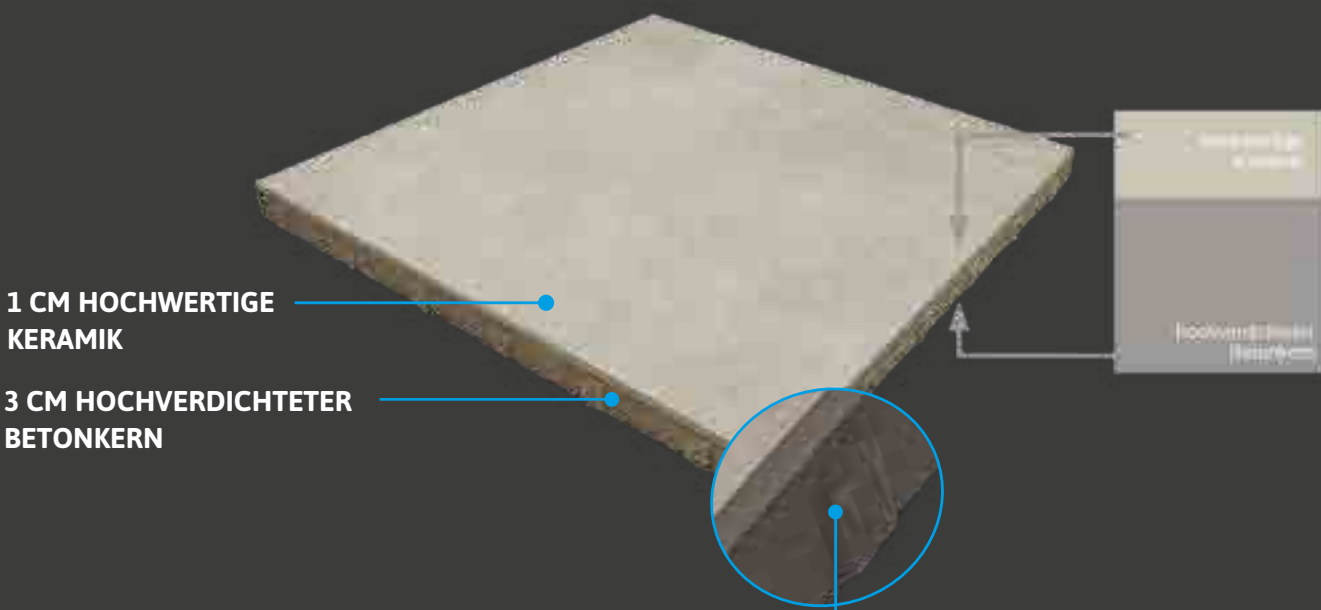

1 CM HOCHWERTIGE KERAMIK

3 CM HOCHVERDICTETER BETONKERN

ABSTANDSHALTER UM BESCHÄDIGUNGEN BEIM TRANSPORT ZU VERMEIDEN

DIE VORTEILE

PREISWERTE VERLEGUNG

Die handwerklichen Anforderungen sind geringer und die Kosten für Sie letztlich deutlich kleiner.

PFLEGELEICHT

Die Keramische Oberfläche ist extrem kratzfest und lässt sich mit handelsüblichen Reinigern säubern.

WITTERUNGSBESTÄNDIG

Ganz gleich ob Niederschlag oder hohe UV-Belastung Prima-Verbundkeramik trotzen jeder Witterung.

Die Kombinationsmöglichkeiten aus vielen Oberflächenoptiken, in verschiedensten Abmessungen, ermöglichen eine ganz individuelle Gestaltung! Profitieren Sie von Anfang an!



Rutschfest



Geringe Wasseraufnahme



Pflegeleichte Oberfläche



Witterungsbeständig



Säurebeständig



Farbbeständig

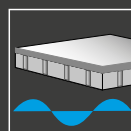

Ungebundene Verlegung

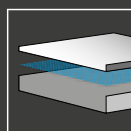

Keramik-Beton Verbund





Ulma

Verbundkeramik Bodenplatte



40x80

Ungebundene Verlegung möglich! VERBUNDKERAMIK-Platten können durch ihr hohes Eigengewicht ohne Zement, aber mit einer festen Verfugung verlegt werden.

Ulma

Format/cm	Artikelnr.
40x80x4	4966170



Brema

Format/cm	Artikelnr.
40x80x4	4966169



Berolinum

Format/cm	Artikelnr.
40x80x4	6652180

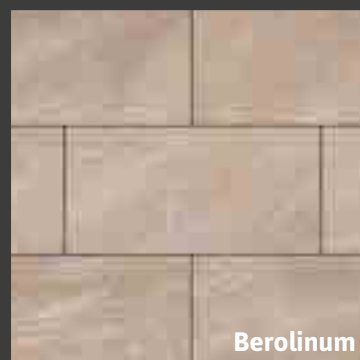

Berolinum

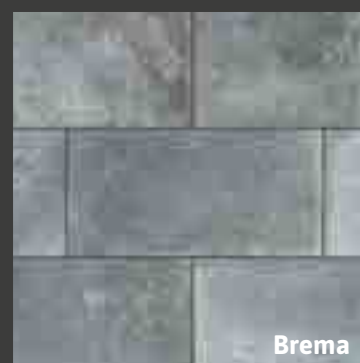

Brema

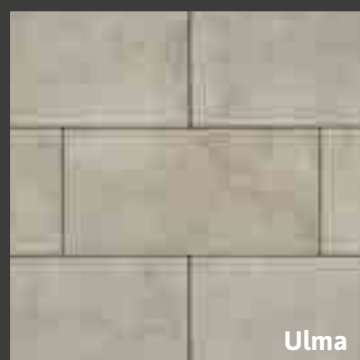

Ulma



Vinaria

Verbundkeramik

Bodenplatte



60x60

Vinaria

Format/cm
60x60x4

Artikelnr.
4966174



Harmonia

Format/cm
60x60x4

Artikelnr.
4966171



Wismaria

Format/cm
60x60x4

Artikelnr.
4966172



Harmonia



Vinaria



Wismaria



Gevera Giallo

Verbundkeramik Gevera Bodenplatte



40x80



Giallo

Giallo

Format/cm	Artikelnr.
40x80x4	6653154

40x80x4



Grigio

Grigio

Format/cm	Artikelnr.
40x80x4	6653155

40x80x4

Oro

Format/cm	Artikelnr.
40x80x4	6653156

40x80x4

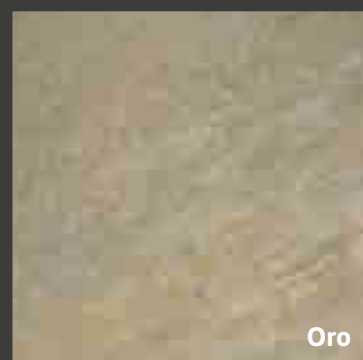

Oro

Verbundkeramik Megina

Bodenplatte



60x60



Grigio

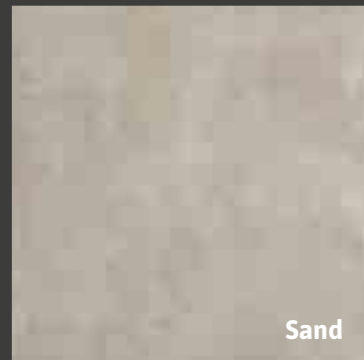

Sand

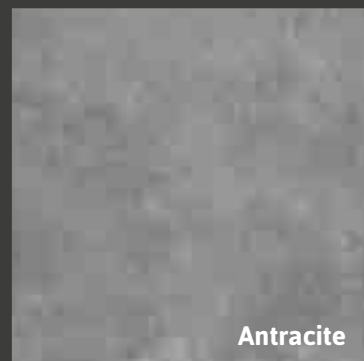

Antracite

Grigio

Format/cm	Artikelnr.
60x60x4	6653158



Sand

Format/cm	Artikelnr.
60x60x4	6653159



Antracite

Format/cm	Artikelnr.
60x60x4	6653157



STELLEN Keramik

Können Sie sich vorstellen, Ihren Garten, Ihre Terrasse oder den Pool durch ein Element zu bereichern, das nicht nur Wind abhält und Sie vor unliebsamen Blicken bewahrt, sondern zur gleichen Zeit auch modern und ästhetisch aussieht? Die Kerbon Sichtschutzstele veredelt Außenbereiche, die Sie schützen wollen. Ein preisgekrönter neuer Werkstoff, höchste Stabilität, unvergleichliche Eleganz und faszinierende Designobjekte erwarten Sie.



Karbon Sichtschutzstele



reddot winner 2022

EINSETZEN DER KERBON SICHTSCHUTZWAND

1. Gummidichtung (flach fein geriffelt) an der vorgefertigten Nut des Alublocks planeben einsetzen.
2. Einsetzen der 6 Elementschuhe im Alublock. Diese gleichmäßig auf der entsprechenden Länge verteilen. Danach die Wand vorsichtig in den Alublock (auf die weißen "Schuhe") einsetzen und halten. Beachten Sie dabei bitte die farbig gekennzeichnete Unterseite der Sichtschutzwand.
3. Gegenkeile an gegenüberliegenden Seite mit der glatten Seite zur Sichtschutzwand einfallen lassen. Bitte Einbaurichtung beachten. Diese dann mit einem Werkzeug (Flacher Schraubenzieher) bzw. dem Einschlagwerkzeug, fest einschlagen, so dass die Wand einen festen Sitz hat. Mindestens so tief, dass später der Gummi darüber passt.
4. Einsetzen der verbleibenden Gummilippe, diese fest eindrücken.



kerbon

FARBÜBERSICHT VEREDELUNGEN

Die veredelten Oberflächen sind ein exklusives Highlight und nobler Blickfang in Ihrem Garten. Setzen Sie die eindrucksvollen Motive stimmungsvoll in Szene: von künstlerischer Artwork, Echtgold Akzenten bis hin zu einem floralen Chic. Unsere Sichtschutzstelen haben eine Größe von 120 x 190 cm.

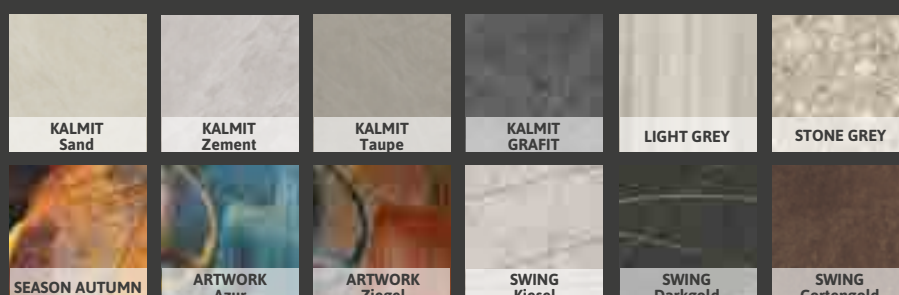

Weitere Farbvarianten finden Sie in unseren Produktinformationen über unseren CR-Code.



BEARBEITUNG Keramik

Vielfalt entdecken.

Durch unsere professionelle Fertigungsarbeit sind wir in der Lage jegliche Formteile aus Keramik nach Ihren Vorgaben herzustellen, wie zum Beispiel Stufen, Beckenrandsteine, Fensterbänke, Mauerabdeckungen, Rasenrandsteine und vieles mehr.



Poolrand Schellevis



Poolrand Keramik

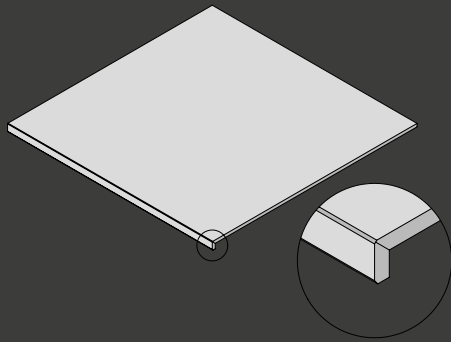

POOLRANDPLATTEN

Designerkante auf Gehrung geschnitten und verklebt.



STUFENPLATTE

2-seitiges Formteil mit Designerkante auf Gehrung geschnitten und verklebt.

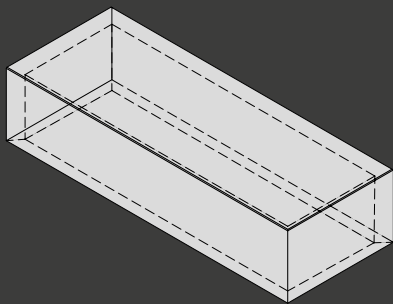
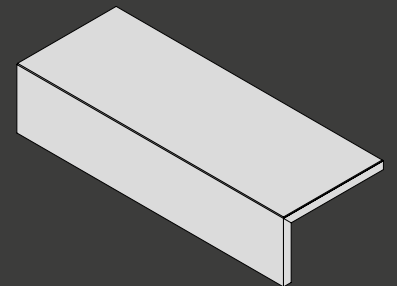

BLOCKSTUFEN

5-seitiges Formteil auf Gehrung geschnitten und verklebt, auf Wunsch mit Füllung.

ECKAUSBILDUNG

Formteil mit Designerkante auf Gehrung geschnitten und verklebt.

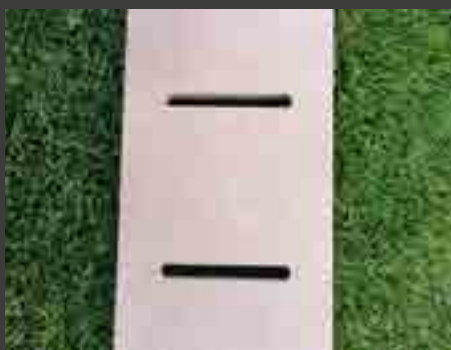
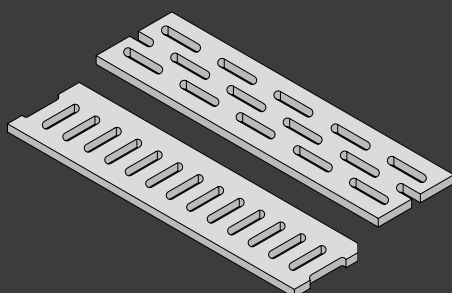
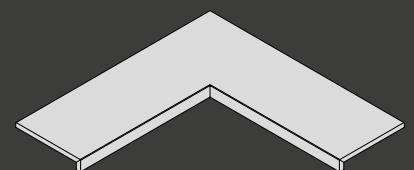

RINNEN UND RINNENECKEN

Rinnen in der Breite 15 cm aus 20 oder 30 mm Keramik.

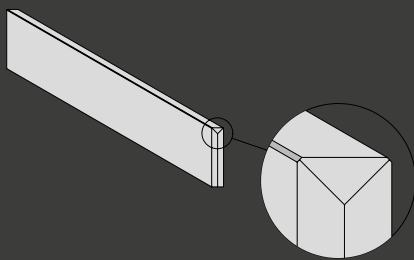

RANDSTEIN/ EINFASSUNG

Keramik doppelseitig verklebt,
Dreieck kopfseitig eingefasst.

BLUMENKÜBEL

Keramik auf Gehrung
geschnitten und verklebt.
Format nach Wunsch.

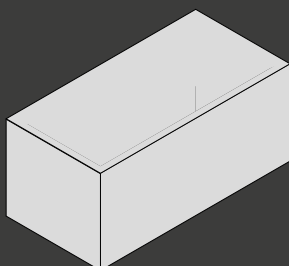
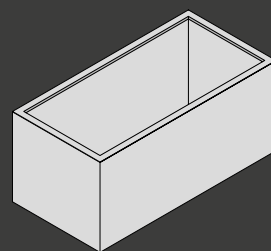

SITZBLOCK

Keramik auf Gehrung
geschnitten und verklebt.
Format nach Wunsch.

PODESTSTUFE

Keramik auf Gehrung
geschnitten und verklebt.
Format nach Wunsch.

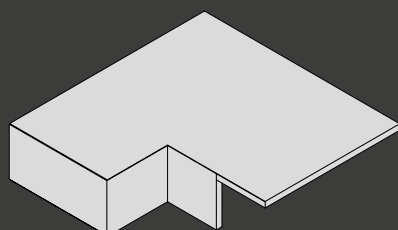
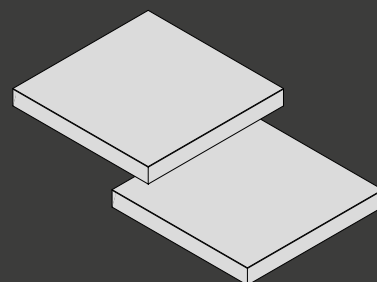

SONDERANFERTIGUNG

Individuelle Anfertigung aller
Formteile aus Keramik.



WELLNESS

IM GARTEN

Entspannen Sie sich in Ihrem eigenen Garten und schaffen Sie eine Oase der Ruhe und Erholung mit unseren Produkten. Verwandeln Sie Ihren Garten in einen Ort der Entspannung, indem Sie eine Vielzahl von Produkten verwenden, die speziell für den Outdoor-Wellness-Bereich entwickelt wurden.

Schaffen Sie verschiedene Sitzbereiche im Garten, die zum Entspannen und Genießen der Natur einladen. Von gemütlichen Lounge-Möbeln bis hin zu Hängematten oder Schaukelstühlen – die Möglichkeiten sind vielfältig.

Skulpturen, Licht, Kunstwerke oder dekorative Elemente können dem Garten Persönlichkeit und eine gewisse Raffinesse verleihen.





POOL- *Ausstattung*

**FREUDE AM SCHWIMMEN,
FREUDE AM BADEN.**

1
POOL-
STEUERUNG

2
FILTER-
TECHNIK

5
WÄRME-
PUMPE

3
REINIGUNGS-
ROBOTER

5
POOL-
ABDECKUNG



6
**POOL-
UMRANDUNG**

EINE HARMONISCHE, OPTISCHE VERBINDUNG ZUM WOHNHAUS UND ZUM GARTEN IST WICHTIG. IM IDEALFALL SOLLTEN POOL, HAUS UND GRUNDSTÜCK EINE GUT AUF EINANDER ABGESTIMMTE EINHEIT BILDEN: LASSEN SIE UNS GEMEINSAM IHREN TRAUM VOM POOL VERWIRKLICHEN!



1. POOLSTEUERUNG



2. FILTERTECHNIK



3. REINIGUNGSROBOTER



4. WÄRMEPUMPE



5. POOLABDECKUNG



6. POOLRANDPLATTE

POOLSYSTEM Swimmondo

Swimmondo, mit Sitz in Hürth bei Köln, ist der führende Anbieter für maßgeschneiderte Poolsysteme in Deutschland und den angrenzenden europäischen Ländern. Das Unternehmen verbindet modernste Technologie, individuelle Beratung und nachhaltige Materialien, um private Schwimmbäder zu einem einzigartigen Erlebnis zu machen.

Der Fokus liegt auf der Entwicklung und dem Vertrieb von DIY-Folienpools, welche von Selbstbauern in Eigenregie umgesetzt werden können sowie der Erstellung unseres Poolsystems durch unsere Vertriebspartner. Hinzu kommen unsere Polypropylen-Fertigpools (PP-Pools), die vormontiert geliefert werden. Mit digitalen Planungstools und virtueller Realität ermöglichen wir es unseren Kunden, ihren Traumpool schon in der Planungsphase zu visualisieren. Von der ersten Idee bis zur Umsetzung begleiten wir jeden Schritt – für ein rundum gelungenes Poolprojekt.



DAS SYSTEM

IHR INDIVIDUELLER FOLIENPOOL – EINFACH SELBST GEBAUT, PERFEKT UMGESETZT

Mit unserem innovativen Folienpool bieten wir Ihnen die ideale Lösung für Ihren Traumgarten. Das Poolsystem ist so konzipiert, dass es maximale Flexibilität und eine einfache Umsetzung ermöglicht.

Dank großformatiger Polypropylenschalungen, die durch ein simples Klicksystem verbunden werden, ist der Aufbau unkompliziert. Das modulare Baukastenprinzip erlaubt es, Farben, Formen und sogar Sonderwünsche wie individuelle Treppen ganz nach Ihren Vorstellungen zu gestalten.



Skimmermodule

Vorderseite Rückseite

Poolmodul mit vorinstalliertem Skimmer und Folieneinhängung

Poolmodule

Vorderseite Rückseite

höhenverstellbare Modulfüße zum genauen Ausrichten der Poolmodule

Ein besonderes Highlight dieses Systems ist die Möglichkeit, Boden und Wände in einem einzigen Arbeitsschritt zu betonieren. Dadurch sparen Sie Zeit und Kosten und erhalten einen stabilen, selbsttragenden Pool, der sogar aus dem Erdreich herausragen kann. Eine ausführliche Aufbauanleitung sowie der Zugang zu unserem Supportsystem mit persönlichem Ansprechpartner stellen sicher, dass Sie bei jedem Schritt bestens unterstützt werden.



Auch die Pooltechnik wird individuell auf Ihre Wünsche und die Größe Ihres Pools abgestimmt, damit Ihr Schwimmbecken nicht nur optisch, sondern auch funktional perfekt wird.





IN 7 SCHRITTEN ZUM EIGENEN POOL

1. ERDARBEITEN

Durch unseren maßgeschneiderten Erdaushubplan und der geradlinigen Form unserer Module, gestaltet sich der Erdaushub einfacher als bei manch anderen Becken. Auch der Bauraum ist schmal und vermeidet so unnötige Entsorgungskosten.

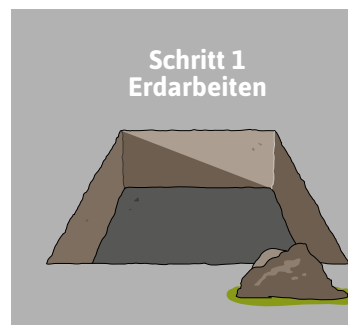

2. PLATTENBAND ODER STREIFEN-FUNDAMENT

Ein Plattenband- oder Streifenfundament ist ausreichend für die Installation unseres Pools, da die Bodenplatte in einem Zug mit den Poolwänden betoniert wird. Das vermeidet doppelte Betonkosten und spart im Schnitt 1.500 bis 2.000 Euro.

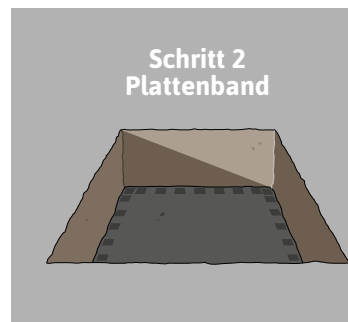

3. MODULE AUFBAUEN

Die Pool-Module gibt es in unterschiedlichen Größen:
Breiten: 1,00/0,50/0,25/0,10 m,
Höhen: 1,20/1,35/1,50 m
Sie sind kinderleicht aufzubauen und können mit einem Gewicht von ca. 15kg von einer Person transportiert werden. Über die Verstellfüße kannst du Höhenunterschiede von mehreren Zentimetern ausgleichen

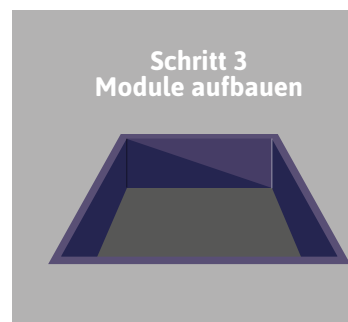

4. MONTAGE DER TREPPE

In den Wandmodulen gibt es vorgefertigte Einkerbungen für die Treppen-Elemente. Jene werden dort einfach nur eingeklickt. Die Treppenstufen werden mit Säulenfundamenten unterbaut, die an die Bodenplatte anschließen.





5. AUSBETONIEREN

Vor der Betonage werden die Module mit Holz ausgesteift. Und dann kann es los gehen: Die einzigartige 1 x Betonage macht es möglich die Poolstruktur und Bodenplatte zusammen innerhalb von einigen Stunden auszubetonieren. Dafür empfehlen wir den Einsatz einer Betonpumpe.



6. TECHNIK

Während der Beton aushärtet kann man sich wunderbar Zeit nehmen, um die Technik zu installieren. Unsere Produkte wie Wärmepumpe, Filter- und Dosieranlage sind extra so ausgerichtet, dass man sie ohne großes Fachwissen installieren kann. Falls es jedoch der Profi machen soll, können wir das natürlich gerne übernehmen.

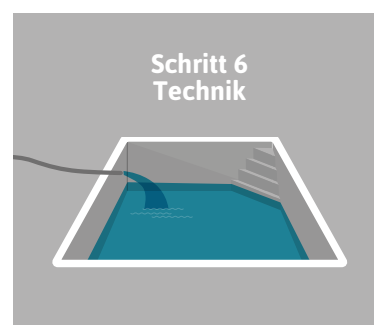

7. FOLIENINSTALLATION

Für die Installation der Folie sind keine besonderen Kenntnisse erforderlich, da sie auf die spezifischen Abmessungen des Schwimmbeckens individuell zugeschnitten ist. Die Ansaugung der Folie wird manuell mit einem Nass-Trockensauger vorgenommen.

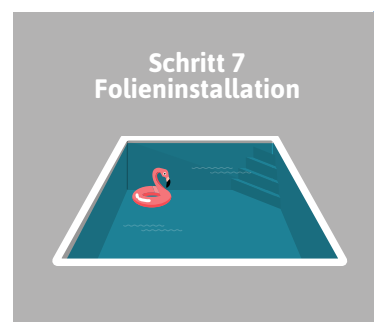

PP-FERTIGBECKEN

DER TRAUM VOM EIGENEN PP-POOL: LUXUS IM GARTEN

Ein PP-Pool von Swimmondo vereint modernes Design, Funktionalität und Nachhaltigkeit. Der Pool wird nach Kundenwunsch individuell vorgefertigt und mit einem Kran in deinen Garten eingesetzt.

Das robuste, langlebige Polypropylen sorgt durch seine glatte Oberfläche für einfache Pflege und kristallklares Wasser. Die klare Ästhetik und präzise Verarbeitung machen den Pool zum Highlight in deinem Garten.

Mit einem PP-Pool von Swimmondo erhältst du ein individuell gestaltetes Gartenparadies, das Design, Funktionalität und Nachhaltigkeit perfekt verbindet.

Wenn Sie Hilfe benötigen, bieten wir Ihnen an, den Aufbau und Anschluss der Technik für Sie zu übernehmen! Die Vor- und Nacharbeiten wie: Aushub, Technikgraben und Verfüllung sowie weitere Gestaltungsarbeiten liegen in der Hand des Kunden.

Verwirklichen Sie Ihren Pooltraum mit Swimmondo – individuell, einfach und nach Ihren Vorstellungen!



swimmondo.
com





POOLRAND

Ein Detail das immer mehr in den Fokus kommt – der Poolrand. Ob aus Natur-, Keramik- oder Betonstein; ob individuell angefertigt oder als Fertigteil; viele Varianten sind möglich.

Naturstein für edle Wärme, Keramik für glatte Pflege, Betonstein für modernes Flair. Material sollte rutschfest, pflegeleicht und beständig gegen Feuchtigkeit sein.

Breite und Profil: Genügend Breite für sicheren Auftritt, mit Rippenprofil oder strukturierter Oberfläche für guten Halt bei Nässe. Randhöhe passend zum Becken und zur Terrasse, damit keine Stolperfallen entstehen.



BETON

Poolumrandung VIOS

Souveräne Eleganz.

Die Vios-Poolumrandung ist mit einer Kantenlänge von 60x30 cm die perfekte Ergänzung zum Vios-System. Sie bildet mit ihren abgerundeten Sichtkanten den passenden Abschluss und die feingestrahelten Oberflächen sorgen für ausreichend Rutschhemmung rund um Ihren Pool. Die harmonischen Farbtöne schaffen eine elegante Atmosphäre für Ihre repräsentative Poollandschaft. Die Poolumrandung wird zusätzlich um Platten für Innen- und Außenecken ergänzt.



BEIGE



GRAU



ANTHRAZIT

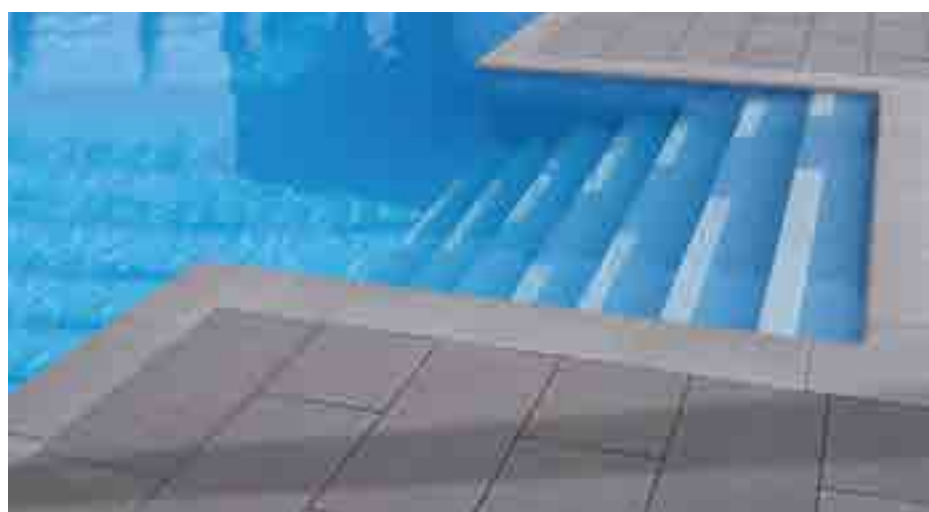
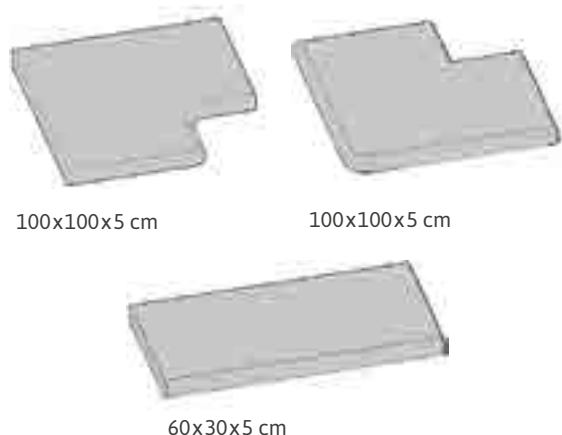

BETON

Poolumrandung Schellevis®

Die Schellevis®-Schwimmbadränder sorgen dafür, dass der Pool nahtlos in die Terrasse übergeht. So sorgen sie für ein wunderschönes Gesamtbild. Die Schwimmbadränder sind abgerundet und rutschhemmend.



GRAU



ANTHRAZIT



CARBON



KERAMIK Poolumrandung

Alles aus einem Guss. Auch für den Poolrand können wir aus den verschiedenen Keramikplatten, nach Ihren Wünschen, individuelle Lösungen anfertigen.

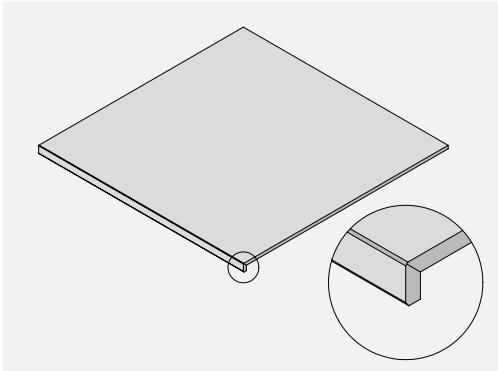

Designerkante auf Gehrung geschnitten und verklebt.

Formteil mit Designerkante auf Gehrung geschnitten und verklebt.

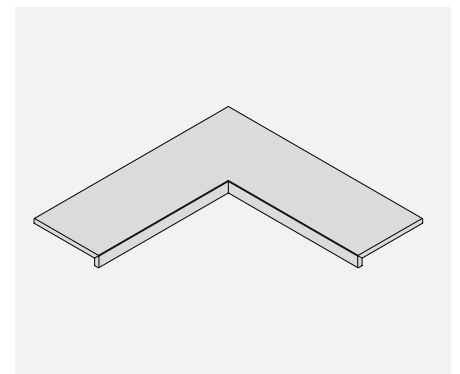



NATURSTEIN Poolumrandung

KANTENBEARBEITUNG NATURSTEIN FÜR POOL, MAUERN UND ABDECKUNGEN

Auf Wunsch fertigen wir für Sie in unserem eigenen Natursteinbetrieb folgende Kantenausbildungen:

 Ober - und Unterfase 2mm

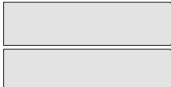
 mit V-Fuge (nur bei Naturstein)

 1/4-Stab

 auf Gehrung gearbeitet mit Verklebung

 1/2-Stab

GARTENELEMENTE UND ACCESSOIRES

Verwandeln Sie Ihren Garten mit hochwertigen Gartenelementen und praktischen Accessoires. Von robusten Gabionen, Sichtschutz und Pflanzkörben bis zu passenden Unterkonstruktionen, Mulch- und Drainagematerialien – alles aus einer Hand, perfekt aufeinander abgestimmt.

Ergänzt wird das Angebot durch nützliche Tools und Zubehör für einfache Pflege, Aufbau und Gestaltung: Befestigungsmaterial, Befüllung, Abdeckungen, Schutzhüllen und Planungshilfen. Fachkundige Beratung, faire Preise und zuverlässige Lieferung setzen Ihre Garden-Projekte direkt umsetzbar um. Kontaktieren Sie uns für eine passende Lösung nach Maß.





GARTENACCESSOIRES Adezz

Der Aufenthalt im Freien hat in den letzten Jahren an Bedeutung gewonnen und wird zu einem immer wichtigeren Teil des Alltags. Mit Produkten von Adezz schaffen Sie eine Atmosphäre, in der Sie sich entspannen und Ihren Garten genießen können. Adezz bietet auch maßgeschneiderte, direkt an Ihre Bedürfnisse angepasste Produkte, an. Lassen Sie sich inspirieren!

Große Auswahl
**AN
STANDARD-
FORMATEN**
sowie Sondergrößen
erhältlich!



Polysterkübel



RHOMBUS MALAGA

Das MALAGA RHOMBUS hat eine schicke Ausstrahlung. Dieses elegante Pflanzgefäß verleiht jedem Außenbereich ein sehr angenehmes Aussehen.



BANDU



Hartholzkübel



StoneCore-Kübel



StoneCore-Kübel



Polyesterkübel



CARREZ CORTENSTAHL



CARREZ ALUMINIUM



Dieser Pflanzkübel mit rechten Winkeln passt zu Gärten mit klaren Linien. Die glatte, doppelt gerollte Kante verleiht dem Gefäß mehr Körper. CARREZ eignet sich auch hervorragend als ansprechende Trennwand in Gastronomiebetrieben.



CIRCUM CORTENSTAHL



CIRCUM ALUMINIUM



Rasenkante

RASENKANTE

Mit unseren Einfassungen lassen sich in jedem Garten problemlos Rabatten, Kieswege und Rasenkanten schaffen. Die Einfassung kann daher für viele Zwecke verwendet werden. Ideal mit anderen Elementen aus demselben Material kombinierbar. So schaffen Sie Einheitlichkeit im Garten.

Aus Cortenstahl und verzinktem Stahl.
In den Höhen von 7 bis 39 cm erhältlich.



Weitere Produktinformationen finden Sie über unseren CR-Code.

PFLANZKÜBEL Godelmann

Die GDM.ARBO planter Kollektion eignet sich optimal für großflächige Terrassen oder auch großflächige Räume. Durch seine bauchige Form in drei unterschiedlichen Größen ist er besonders gut für Pflanzen mit einem großen Wurzelballen geeignet.

EIGENSCHAFTEN



 **TEMPERATURUNABHÄNGIG**
Unempfindlich gegenüber schnellen, schockartigen Temperaturänderungen. Die durchschnittliche Wasseraufnahme von deutlich weniger als 1 % machen die Produkte witterungsbeständig und für alle Klimabedingungen geeignet. Auffrieren oder Frostsprengungen sind ausgeschlossen.

 **UV-BESTÄNDIG**
Unsere Produkte werden durchgängig aus hochwertigsten Quarz- und Natursteinsanden und -körnungen gefertigt – für eine dauerhafte, farbechte Ausstrahlung. Die eingesetzten Eisenoxid-Pigmente sind licht-, UV- und wetterbeständig und unempfindlich gegenüber Wasser.

 **FEUCHTIGKEITSRESISTENT**
Unser hochdichter Beton hat eine äußerst geringe Wasseraufnahme von < 1 %. Das macht ihn resistent gegen das Eindringen von Feuchtigkeit und Witterungseinflüssen. Er ist sowohl für den Einsatz im Innenraum als auch für die Verwendung im Freien geeignet.

Hinweis: Die Pflanzgefäß-Innenwand wird nur gegen einen Aufpreis komplett beschichtet. Bitte beachten, wenn der planter mit Wasser statt mit Erde befüllt werden möchte.

 **FASERSTABILISIERT**
Die dem Beton zugesetzte Faserbewehrung erhöht seine Festigkeit um ein Vielfaches. Dies ermöglicht Material zu sparen und Produkte mit einer Wandstärke von nur 2,5 cm herzustellen. Produkte mit solchen dünnen Wänden sind wesentlich leichter, als wenn sie auf herkömmliche Weise hergestellt würden.



Weitere Produktinformationen finden Sie über unseren CR-Code.



Handgefertigtes
BETON
DESIGN

Unsere Planter werden aus fiberglasverstärktem Naturzement in Handarbeit hergestellt. Er wird im Gegensatz zu herkömmlichen Gussmischungen durch Sprühen in dünnen Schichten in die Formen eingebracht. Die erste Schicht wird durch eine sehr feine, reine Betonmischung gebildet. In den nachfolgenden Schichten sind kleingeschnittene Glasfasern enthalten, wodurch die Endprodukte eine vielfach höhere Biegedruckfestigkeit aufweisen.

Mit diesem Verfahren lassen sich formintensive Elemente herstellen, die dünnwandig sind und damit ein deutlich geringeres Gewicht als herkömmliche Betonerzeugnisse haben.

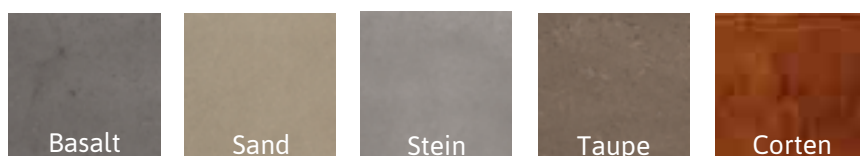

KUNSTRASEN Royal Grass

Royal Grass® Kunstrasen wird speziell mit dem Ziel entwickelt, ihn bestmöglich wie Naturrasen aussehen zu lassen. Er eignet sich für die Verwendung in Gärten, öffentlichen Grünanlagen, auf Dachterrassen und bietet viele weitere Möglichkeiten der Landschaftsgestaltung.

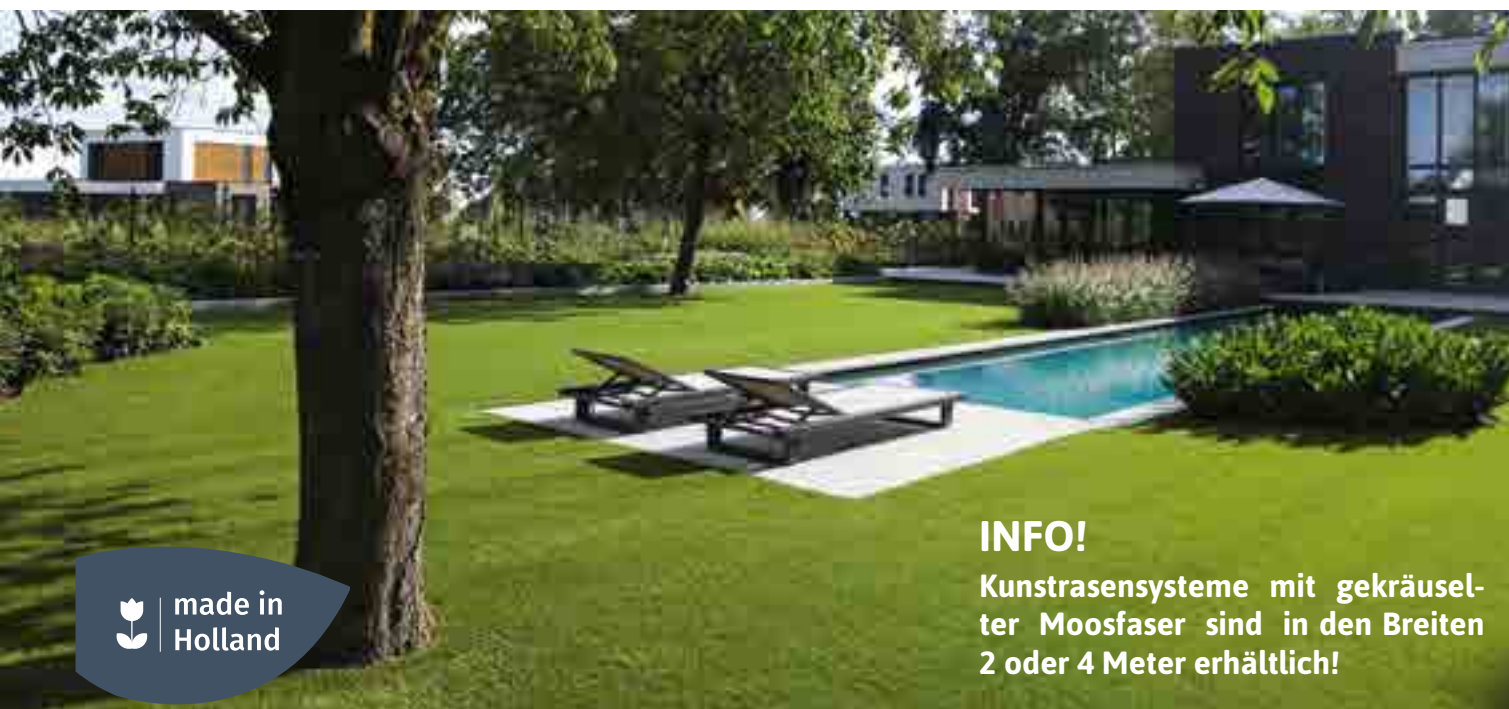

 made in Holland

INFO!
Kunstrasensysteme mit gekräuselter Moosfaser sind in den Breiten 2 oder 4 Meter erhältlich!

Der größte Vorteil unseres Kunstrasens: Sie können Royal Grass® überall verlegen – auch da, wo sonst gar kein Gras wachsen würde. Das heißt: Royal Grass® macht sich im Schatten, unter dem Dach oder in Innenräumen genauso gut wie auf dem Balkon oder der Dachterrasse.

Ganz gleich, ob als Ziergarten oder als Spielplatz für die Kinder: Royal Grass® fühlt sich wunderbar weich an. Der Rasen sieht ganz natürlich aus und verfügt über eine garantierte Mindest-Lebensdauer. Dazu gibt es 11 Jahre Garantie auf UV-Beständigkeit und Farbechtheit. Auch als umlaufende Rasenfläche für den Pool, das Fußball-Kleinfeld und den Tennisplatz ist Royal Grass® die perfekte Lösung.

 <p>MiNT® TECHNOLOGY reduzierte Reflektion matte Farbe</p>	 <p>V-SHAPE Elastisch natürlicher Look</p>	 <p>ReaDY® realistic directional yarn</p>	 <p>SAFETY FOR TOYS EN 71-3 100% SAFE</p>	 <p>SOZIALVERTÄGLICH umweltfreundlich recyclierbar</p>	 <p>ROYALGRASS®</p>
--------------------------------------------------------------------------------------------------------------------------------------------------------------	----------------------------------------------------------------------------------------------------------------------------------------------	---------------------------------------------------------------------------------------------------------------------------------------------	---------------------------------------------------------------------------------------------------------------------------------------------	------------------------------------------------------------------------------------------------------------------------------------------------------------	-----------------------------------------------------------------------------------------------------------------

Aura

Höhe/Fasern (mm)	Artikelnr.
30	4980637

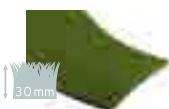

Silk 35

Höhe/Fasern (mm)	Artikelnr.
35	3766583

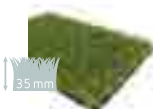

Blossom

Höhe/Fasern (mm)	Artikelnr.
50	4980638

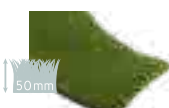

Wave

Höhe/Fasern (mm)	Artikelnr.
36	4152423



Lush Sommergrün

Höhe/Fasern (mm)	Artikelnr.
42	4785829

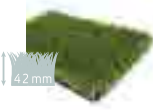

QuickSeam Tape 20m

Länge/Breite	Artikelnr.
20mx15cm	3766586

QuickSeam Tape 5m

Länge/Breite	Artikelnr.
5mx12cm	3766587

Bodenanker

Edelstahl	Artikelnr.
Karton à 100 Stk.	3766591



Verlegeanleitung

Für all unsere Produkte verwenden wir eine doppelte Schicht an Trägermaterial. Das erhöht die Stabilität und minimiert das Schrumpfverhalten. Durch das hochwertige Trägermaterial sind die Fasern fest eingebunden – so fest, dass unsere Produkte die Norm der Festigkeit für Sportrasen noch einmal um 30 Prozent übertreffen.



15
JAHRE
GARANTIE



Rebel® Backing

Es ist zu 100% wiederverwendbar für neuen Royal Grass Kunstrasen.

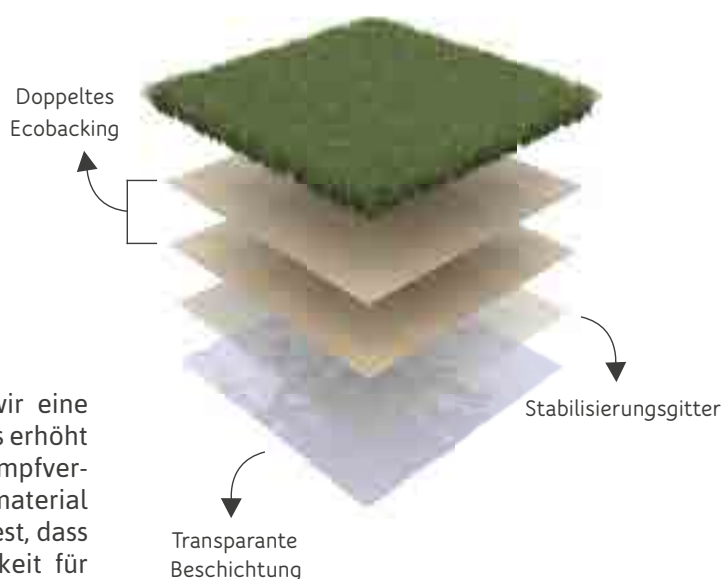

HOLZ im Garten



Ipe ist das Maß aller Dinge im Außenbereich. Mit einer Härte, die an Eisen erinnert, und einer Lebensdauer von über 25 Jahren (Dauerhaftigkeitsklasse 1) bietet dieses südamerikanische Edelholz maximale Formstabilität und Resistenz gegen Schädlinge. Das edle Farbspiel von Oliv bis Dunkelbraun verleiht deiner Terrasse den Charakter eines hochwertigen Innenparketts. Wer keine Kompromisse bei Qualität, Ästhetik und Langlebigkeit eingehen möchte, findet in Ipe die wertbeständigste Lösung für exklusive Garten- und Pooldecks.

HARTHOLZ IPE

Eigenschaften

Ipe wächst im Osten Südamerikas. Es zeichnet sich als ein Holz mit hervorragenden Eigenschaften aus: Sehr hart, sehr schwer, sehr dauerhaft mit einem hohem Stehvermögen.

Witterungsbeständigkeit: 1

Pinholes und Harzgallen: keine.

Rissbildung:

Wie bei jedem Hartholz kann es auch hier zu feinen Rissbildungen kommen, diese haben statisch aber keine Auswirkungen.

Vergrauung:

Ipe vergraut bei längerem Witterungseinfluss. Wir empfehlen die Terrasse zu ölen.

Schwarze Flecken:

Vermeiden Sie bitte Kontakt mit verzinkten Gegenständen. Die Inhaltsstoffe reagieren mit schwarzen Verfärbungen. Verwenden Sie zur Befestigung Edelstahl-schrauben.

Unterkonstruktion:

Bitte verwenden Sie Hartholz (kein Weichholz wie z.B. Fichte, Kiefer oder Lärche).

Ausbluten: nicht bekannt.



MURURÉ

Eigenschaften

Mururé wächst im tropischen Südamerika. Vor Ort wird es auch als Holz für Gartenmöbel, Türen, Fenster und für Treppen eingesetzt. Es besticht durch eine wunderschöne Maserung. Wenn Mururé frisch gehobelt wurde, ist es gelb. Nach Sonnenbestrahlung verfärbt es sich schnell ins dunkelbraune.

Witterungsbeständigkeit: 1 - 2

Pinholes und Harzgallen: keine.

Rissbildung:

Wie bei jedem Hartholz kann es auch hier zu feinen Rissbildungen kommen, diese haben aber keine statischen Auswirkungen.

Vergrauung:

Nach dem Mururé erst die schöne braune Farbe angenommen hat, wird es sich bei längeren Witterungseinflüssen grau verfärben. Wir empfehlen die Ölung der Terrasse.

Schwarze Flecken:

Vermeiden Sie bitte Kontakt mit verzinkten Metallen. Das Holz reagiert durch schwarze Verfärbungen. Verwenden Sie zur Befestigung Edelstahlschrauben.

Unterkonstruktion:

Bitte verwenden Sie hier ebenfalls Hartholz (keine Fichte, Kiefer oder Lärche).

Ausbluten: nicht bekannt.



Steckzaun



Terrassendiele



Rhombus

LICHT IM GARTEN Lightpro

Lampen rücken Terrassen und Gärten in Abend- und Nachtstunden ins rechte Licht. Modernste LED-Technik macht es möglich, bei extrem niedrigem Energieverbrauch mit romantisch-warmen oder erfrischend kühlen Lichttönen auch im Außenbereich eine zauberhafte Atmosphäre und mehr Sicherheit zu schaffen.



Bäume, Sträucher und Gartenteiche erhalten durch effektvolle Beleuchtung ihr „Tüpfelchen auf dem i“. Beleuchtung an der richtigen Stelle ist aber auch ein wichtiger Beitrag zur Sicherheit. Stolperfallen wie Treppen, Absätze und Mäuerchen werden durch die richtige Beleuchtung entscheidend entschärft.



LED Streifen

LED 2,2W/lfm
3.000 K - 80 lm, Weiß
10x15.000x15 mm (TxBxH)

**ZUBEHÖR:**

LED-Streifen-Clips (250L)
(Aluminium)

LED Streifen Verbinder (220L)

IP44
Artikel-Nr. 220L.150
EAN-Code: 8719979283391

**Tiga DL 12V**

LED 4,2W
3.000 K - 90 lm
Aluminium-Schwarz
88 x 68 x 63 mm (TxØ)
Artikel-Nr. 4171036



LED-Streifen

Wandleuchte Ixion

LED 9W
3.000 K - 534 lm
Aluminium-Anthrazit
110x110x110 mm (TxBxH)
3m Kabel Artikel-Nr. 4469094



Wandleuchte Ixion

Einbaustrahler Agate

LED 3W
3.000 K - 190 lm
Edelstahl 316
113 x 113 mm (HxØ)
0,5m Kabel Artikel-Nr. 3459086

**Einbaustrahler Atik R1**

LED 9W
3.000 K - 65 - 750 lm
Aluminium-Schwarz
115 x 120 mm (HxØ)
1m Kabel Artikel-Nr. 4171037

**Bodeneinbaustrahler Nomia**

LED 3W
K - 313 lm
Aluminium-Schwarz
86 x 90 mm (HxØ), Bohrung 70 mm
1m Kabel Artikel-Nr. 4959757



Bodeneinbaustrahler Nomia



Strahler Castor 4

LED 3,5W
 3.000 K-400 lm
 Aluminium-Anthrazit
 95 x 60 x 100 mm (HxBxT)
 Dimmbar Artikel-Nr. 4171031



Strahler Castor 4

Strahler Castor 8

LED 8W
 3.000 K-800 lm
 Aluminium-Anthrazit
 95 x 60 x 115 mm (HxBxT)
 Dimmbar Artikel-Nr. 4171032



Strahler Castor 8

Strahler Castor 9

LED 9W
 3.000 K-750 lm
 Aluminium-Anthrazit
 95 x 60 x 120 mm (HxBxT)
 Dimmbar Artikel-Nr. 4171033

**Strahler Juno 4**

LED 4W
 3.000 K-372 lm
 Aluminium-Anthrazit
 85 x 55 x 68 mm (HxBxT)
 Artikel-Nr. 4469093



Strahler Castor Smart

Unterwasserstrahler Nilus

LED 3,4W
 3.000 K-362 lm
 Plastik Schwarz
 135 x 95 x 110 mm (HxBxT)
 Artikel-Nr. 4959758

**Strahler Avior**

LED 16W
 3.000 K-150-1.500 lm
 Aluminium-Anthrazit
 125 x 180 x 68 mm (HxBxT)
 1m Kabel
 Artikel-Nr. 4171034



Strahler Avior

Sockelleuchte Oberon Lo

LED 4W
3.000 K - 400 lm
Aluminium-Anthrazit
420 x 64 mm (HxØ)
Artikel-Nr. 4469090



Sockelleuchte Oberon Hi

LED 4W
3.000 K - 400 lm
Aluminium-Anthrazit
665 x 64 mm (HxØ)
Artikel-Nr. 4469091



Sockelleuchte Oberon DL

LED 9W
3.000 K - 750 lm
Aluminium-Anthrazit
600 x 93 x 110 mm (H x B x T)
Artikel-Nr. 4959755



Sockelleuchte Oberon Smart

Farbe variabel mit
Smart Zigbee App steuerbar
LED 16 Smart Zigbee
Aluminium-Anthrazit
665 x 64 x 64 mm (H x B x T)
Artikel-Nr. 6237418



Strahler Castor Smart zigbee

Farbe variabel, 340 lm
mit Smart Zigbee App steuerbar
Aluminium-Anthrazit
95 x 60 x 120 mm (H x B x T)
Artikel-Nr. 6237422



Lino

IP67
3000 K
Aluminium Anthrazit
600 mm x 80 mm x 80 mm (H x B x T)
EAN-Code 8719979285050



Alon

LED 3W
3.000 K - 220 lm
Metall-Anthrazit
700 x 64 x 160 mm (H x B x T)
Artikel-Nr. 6237414



Oberon DL



Oberon Smart



Alon

12 Volt Kabel

max.150W

25 m/Rolle Artikel-Nr. 4171020

50 m/Rolle Artikel-Nr. 3459090

100 m/Rolle Artikel-Nr. 3459088

200 m/Rolle Artikel-Nr. 3459089



Connector

Typ 137 A Artikel-Nr. 3459115

Typ 138 A Artikel-Nr. 3459114

Cover Typ (Abdeckung)



Transformator Touch 100 W iP 44

mit Timer

185 x 123 x 77 mm (HxBxT)

1 m Kabel mit Stecker Artikel-Nr. 6237423



Transformator Touch 150 W iP 44

mit Timer

185 x 123 x 77 mm (HxBxT)

1 m Kabel mit Stecker Artikel-Nr. 6237424

Abdeckung für Trafo

Typ 165 A/IP44

Schwarz

60 Watt Artikel-Nr. 4171025



Empfänger und Fernbedienung

Typ 166 A/IP44/IP20

Schwarz

150 Watt Artikel-Nr. 4171026



Empfänger

Typ 167 A/IP44

Schwarz

150 Watt Artikel-Nr. 4171026



Weitere Produktinformationen finden Sie auf www.lightpro.nl oder gehen Sie gleich über unseren CR-Code online.

Erba

IP44
3.000 K
Aluminium-Anthrazit
905 mm x 20 mm x 20 mm (HxBXT)
Artikel-Nr. 6237420



Erba Mid

IP44
3.000 K
Aluminium-Anthrazit
734 mm x 20 mm x 20 mm (HxBXT)
Artikel-Nr. 6237421



Eros Lo

IP44
2.200 K
Glas/Schwarz
550 mm x 115 mm x 115 mm (HxBXT)
EAN-Code: 8719979282813



Erba Mid

Eros Hi

IP44
2.200 K
Glas/Schwarz
870 mm x 115 mm x 115 mm (HxBXT)
EAN-Code: 8719979282691



Eros Lo

Xible

IP44
2.700 K
Aluminium-Anthrazit
695 mm x 36 mm x 36 mm (HxBXT)
Artikel-Nr. 6237408



Xible Hi

IP44
2.700 K
Aluminium, Plastik Schwarz
900 mm x 40 mm x 40 mm (HxBXT)
EAN-Code: 8719979285043



Warum Lightpro?

- Sicher, schnell und einfach zu installieren
- Flexible Installation durch den preisgekrönten Verbinder
- Ohne besondere Fachkenntnisse zu verarbeiten
- 6 Jahre Garantie

Xible

Bewegungsmelder
Motion Sensor
Smart Zigbee 

IP65
 Schwarz
 Artikel-Nr. 6237405



Kamera Smart

IP65
 71 x 66 x 188 mm (HxBxT)
 Schwarz
 Artikel-Nr. 6237404



Gateway Smart 

IP20
 64 x 64 x 15 mm (HxBxT)
 Schwarz
 Artikel-Nr. 6237424



Switch Smart WLAN

Typ 238 A/IP44
 Schwarz
 Artikel-Nr. 4308447



Senso Smart 

IP67
 38 mm x 162 mm x 30 mm (HxBxT)
 Aluminium Schwarz
 EAN-Code: 8719979285067



TERRASSENDÄCHER Aluxe



ULTRALINE STYLE

Die **Ultraline Style** Variante kombiniert alle Eigenschaften der Ultraline Classic mit einem minimalistischen Design. Der für die Ultraline Classic charakteristische Dachüberstand entfällt.

MERKMALE:

- Horizontale Flachdach-Optik ohne Dachüberstand mit Frontleiste
- Maximale Spannweite auf zwei Pfosten: 7.000 x 5.000 mm*
- Maßanfertigung inklusive
- Dacheindeckung: 8 mm oder 10 mm VSG
- Milch- und Hitzeschutzvarianten sind gegen Aufpreis erhältlich

Bei der Ultraline Style steht der Minimalismus im Vordergrund. Raffiniert und charaktervoll ist die Style Variante trotzdem. Die starken Pfosten und Sparren, sowie die robuste Rinne setzen ein stilsicheres Zeichen. Alternativ ist eine Montage mit schmaleren Pfosten möglich.

* kann je nach Schnee- und Windlast variieren.



Installationsvideo

ULTRALINE COMPACT

Die **Ultraline Compact** vereint alle Vorteile einer Ultraline Überdachung und punktet mit einer besonders geradlinigen Optik. Die Ultraline Compact verzichtet auf den Dachüberstand und auch auf die Frontleiste.

MERKMALE:

- Horizontale Flachdach-Optik ohne Dachüberstand mit Frontleiste
- Maximale Spannweite auf zwei Pfosten: 7.000 x 5.000 mm*
- Maßanfertigung inklusive
- Dacheindeckung: 8 mm oder 10 mm VSG
- Milch- und Hitzeschutzvarianten sind gegen Aufpreis erhältlich

Das einzigartige Design macht diese Überdachung zu einem Blickfang. Trotz ihrer Stärke ist diese Ultraline schlank und minimalistisch. Alternativ ist eine Montage mit schmalere Pfosten möglich.



Installationsvideo



SKYLINE

Das **Skyline** ist die neueste Entwicklung von ALUXE. Sie erweitert unser Portfolio der horizontalen Dächer mit einem neuen, schlanken und modernen Design.

MERKMALE:

- Horizontale Flachdach-Optik in schlanker Bauweise
- Maximale Spannweite auf vier Pfosten: 7.000 x 5.000 mm*
- Dacheindeckung: 8 mm oder 10 mm VSG
- Milch- und Hitzeschutzvarianten sind gegen Aufpreis erhältlich
- LED-Spots in Sparren möglich/LED-Strips in Rinne und Sparren möglich

Die Skyline kombiniert ein modernes, kubistisches Design mit praktischer Funktionalität. Vielseitige Erweiterungsmöglichkeiten und ein durchdachtes LED Beleuchtung Konzept bieten individuellen Gestaltungsspielraum. Durch ihre horizontale Bauweise eignet sie sich besonders gut für den Ausbau eines Gartenzimmers. Diese Eigenschaft teilt die Skyline mit unserer Ultraline-Serie. Aber auch als freistehende Überdachung ist die Skyline ein echter Blickfang in Ihrem Garten.

* kann je nach Schnee- und Windlast variieren.



EXTRAS

Alle unsere Terrassendächer können mit folgenden Extras ausgestattet werden:

- Aluminium Fensterelemente
- Aluminium Schiebetüren
- Sonnenschutzpaneele
- Panoramaschiebewände





ALUXE CARPORT

Das **ALUXE Carport** ist ebenfalls neu im Portfolio. Das Carport überzeugt mit seinen stabilen Profilen und bietet zahlreiche Vorteile, die weit über den bloßen Schutz des Fahrzeugs hinausgehen.

MERKMALE:

- Horizontale Flachdach-Optik in schlanker Bauweise
- Maximale Spannweite auf vier Pfosten: 7.000 x 5.000 mm
- Dacheindeckung: Trapezblech aus Stahl
- Freistehende Konstruktion als Einzel- oder Doppelcarport möglich
- Erfüllt sämtliche Anforderungen, die für die Installation einer Solaranlage erforderlich sind
- LED-Spots in Sparren möglich/LED-Strips in Rinne und Sparren möglich



Das ALUXE Carport schützt nicht nur vor Witterungseinflüssen wie Regen, Schnee und UV-Strahlung, sondern trägt auch zur Langlebigkeit Ihres Fahrzeugs bei. Ein spezielles Vlies beschichtet die Unterseite des Carports und minimiert ein Abtropfen von Kondensat. Wir empfehlen, Ihr Carport mit einer horizontalen Beleuchtung in Rinne und Seitensparren zu versehen. Diese Beleuchtungsoption stellt eine elegante und hochwertige Lösung dar, die Ihr Fahrzeug ins rechte Licht setzt und die Ausleuchtung der Laufwege um das Fahrzeug herum ermöglicht.

GARTENHÄUSER Hörmann

Hörmann Gerätehäuser aus Metall bieten eine langlebige und praktische Stauraumlösung, die sich individuell an Ihre Bedürfnisse anpassen lässt. Wählen Sie aus der Juno- oder Berry-Serie und gestalten Sie Ihr Gerätehaus ganz nach Ihrem Geschmack.

- Individuell kombinierbar aus Motiv, Dachart, Farbe, Größe und Zubehör
- Sicherer Stauraum für Gartengeräte, Werkzeuge, E-Bikes, Möbel und vieles mehr
- Zeitloses Design und langlebige Materialien für jeden Außenbereich





Juno-Loungedach und Gartenbox

Die Juno-Gerätehäuser bieten hochwertigen Stauraum für den Garten oder die Terrasse und ermöglichen eine individuelle Gestaltung: Wählen Sie aus zwei Motiven, drei Dachformen, drei Farben und bis zu 14 verschiedenen Größen. Darüber hinaus haben Sie die Möglichkeit, das Dach und die Türelemente in einer anderen Farbe als den Rest des Gerätehauses zu gestalten.

INDIVIDUELL
**KOMBI-
NIERBAR**



Aktionsgerätehaus ESD8

Bruttorauminhalt = ca. 8,41 m³



Hörmann Euroline – Aktionsgerätehaus ESD8

Produkt-Highlight

- Exklusive Größe ESD8 (ca. 262 × 166 cm = 4,34 m²)
- Modernes Design mit schmaler Sicke in Anthrazitgrau (RAL 7016)
- Profilzylinder mit drei Schlüsseln für hohe Sicherheit und Komfort
- Türdämpfer für sanftes und sicheres Schließen der Tür
- Robuste Stahlblechkonstruktion mit hochwertiger Coil-Coating-Beschichtung
- 1-flügelige Tür, DIN rechts, Durchgangshöhe 175 cm
- Modulares System für einfache Montage („IKEA-Prinzip“)
- Windlast bis 150 km/h, Schneelast bis 150 kg/m²
- Wartungsarm, witterungs- und schimmelresistent

DACHBEGRÜNUNG

Bringen Sie Abwechslung in die Gestaltung Ihres Haus- oder Garagendaches und entscheiden Sie sich für eine extensive Dachbegrünung! Sie sorgt nicht nur für eine optische Verschönerung der entsprechenden Fläche, sondern bietet Ihnen eine ganze Reihe an weiteren Vorzügen.

Es schützt Ihr Gebäude langfristig, der Umwelt und dem Klima kommen die grünen Flächen zugute, es schafft eine Wohlfühlfläche für Mensch und Insekten und es steigert den Wert Ihres Baus.



VORTEILE EINER DACHBEGRÜNUNG: ÖKONOMISCH UND ÖKOLOGISCH

- ✓ Ökonomisch: Sparen Sie dauerhaft.
- ✓ Wertsteigerung der Immobilie.
- ✓ Schutz Ihres Gebäudes.
- ✓ Persönliche: Sie geben ein Stück Natur zurück.
- ✓ Ökologisch: aktiver Umweltschutz und gut fürs Klima.



Schritt 1



Schritt 2



Schritt 3



Schritt 4



Schritt 5



Schritt 6



Schritt 7



Schritt 8

Schritt 1: Als erstes wird die Dachfläche mit einem Besen abgekehrt, um zu verhindern, dass die Wurzelschutzfolie bzw. die Dachabdichtung beschädigt wird.

Schritt 2: Nun wird die Wurzelschutzfolie aufgebracht. Diesen Schritt können Sie überspringen, wenn Sie bereits über eine wurzelfeste Dachabdichtung verfügen. Die Wurzelschutzfolie erhalten Sie in der Regel an einem Stück (max. 8 m x 25 m). Sollte dieses Maß nicht ausreichen, werden die Folien mit 1,5 m Überlappung verlegt. Sie wird lose verlegt und nicht befestigt, geschweißt oder geklebt.

Schritt 3: Jetzt werden die Vegetationsmatten mit den Noppen nach unten auf der Wurzelschutzfolie verlegt. Sie können einfach mit der Schere oder dem Cutter auf das richtige Maß geschnitten werden. Die Abschnitte verlegen Sie mit auf dem Dach oder Sie verwenden Sie anschließend als Wasser- und Nährstoffspeicher in Ihren Blumenkübeln und -kästen. Die Vegetationsmatten sorgen für die Drainage, speichern bis zu 23 l Wasser je m², fungieren als Bautenschutz und untere Substratschicht. Sie sind mit diversen Düngern und Mineralien durchsetzt und gewährleisten die Nährstoffversorgung für das erste Jahr. Maße 100 x 100 x 3,5 cm.

Schritt 4: Wenn Sie eine innenliegende Entwässerung; also einen Ablauf oder Gully haben, wird über diesem ein Kontrollschacht versetzt. Er gewährleistet, dass der Ablauf jederzeit zugänglich ist und von Bewuchs freigehalten wird. Maße: 30 x 30 x 6 cm.

Schritt 5: Nun wird das Extensivsubstrat aufgebracht. Ein Sack pro m² reicht aus für eine Substrathöhe von 4 cm. Es besteht aus organischen und mineralischen Bestandteilen wie Lava, Bims, Blähton, Rindenumus usw.

Schritt 6: Anschließend verteilen Sie das Extensivsubstrat gleichmäßig mit einem Rechen verteilt.

Schritt 7: Die Sedumsprossen werden nun verteilt. 50 Gramm pro m². Streuen Sie sie erst ganz grob vor, bis überall ein paar liegen und anschließend verteilen Sie den Rest gleichmäßig über die ganze Fläche. Danach die Sprossen noch mit dem Rechen etwas einrechen und andrücken.

Schritt 8: Zu guter Letzt wird die Dachbegrünung noch durchdringend gewässert. Am besten so viel, bis das Wasser abläuft und die Dachbegrünung gesättigt ist. Eine regelmäßige Wassergabe in der Anwachsphase beschleunigt diesen Prozess erheblich. Nach dem Wässern, wenn alles etwas gesackt ist, können sie die überstehenden Ränder der Wurzelschutzfolie abschneiden.

MoPROGreen



SEDUMSPROSSEN

Die EcoFlora Sedumsprossenmischung besteht aus 5 bis 10 verschiedenen Sedumsorten und -arten. Sie werden einfach auf das Substrat gestreut, leicht eingereicht, angedrückt und gewässert. Innerhalb kürzester Zeit entwickelt sich daraus eine geschlossene Sedumvegetation.

Format/cm	Artikelnr.
5-10 Sorten 50g/m ² 1 KG für 20 m ²	310036984



EXTENSIVSUBSTRAT 40L

Das EcoFlora Extensivsubstrat ist speziell auf unser Dachbegrünungssystem abgestimmt. Es entspricht den FLL-Richtlinien und besteht aus mineralischen und organischen Bestandteilen wie Lava, Bims, Ton, Rindenumus usw.

Format/cm	Artikelnr.
40L für 4 cm Substrathöhe	310036981



VEGETATIONSMATTE EF35

Unsere Vegetationsmatten bestehen aus recyceltem, FCKW-freiem, offporigem PUR Weichschaum. Damit sie ihren Zweck bestmöglich erfüllen können, sind unsere Matten mit verschiedenen Düngern und Mineralien durchsetzt, die für eine gesamte Vegetationsperiode ausreichen.

Format/cm	Artikelnr.
Mit Dünger + Mineralien 100 x 100 x 35	310036985



KONTROLLSCHACHT

Der EcoFlora Kontrollschacht ist aus Kunststoff und hat ein abnehmbares Gitter. Er wird über den innenliegenden Entwässerungsablauf versetzt. Bei intensiven Dachbegrünungen kann er mit einem Aufstockelement um 10 cm erhöht werden.

Format/cm	Artikelnr.
30 x 30 x 6 Abnehmbares Gitter	310036983

VERLEGESYSTEME UND ZUBEHÖR

Alles aus einer Hand.

Egal, ob Sie Ihren Garten neu anlegen wollen oder ihm einen neuen Glanz verleihen möchten – neben dem gewählten Bodenbelag wird Ihre Terrasse nur mit dem richtigen Verlege-Material und dem besonderen Etwas dauerhaft zu Ihrem Lieblingsplatz.

Gute Planung erspart später viel Ärger. Dann halten Bodenbeläge Jahrzehnte und stecken auch hohe Beanspruchung bestens weg.



Was auch immer Sie benötigen, um Ihr Projekt zum Erfolg zu bringen: Wir haben es! In unserem Sortiment finden Sie eine große Auswahl unterschiedlicher Verlege-Materialien, mit denen Sie professionell und effizient arbeiten können – vom Stelzlager, Plattenlager, diverse Mörtel über Natursteinkleber bis hin zum Fugensand und Fugenmörtel. Damit sich Ihr Garten zur absoluten Wohlfühloase verwandelt, finden Sie bei uns eine große Auswahl an „Must haves“ für Ihren Garten.



MONSUN ENTWÄSSERUNG

System- und Einzelbauteile
Steinrinne mit Entwässerungs-
schlitz.



ACO ENTWÄSSERUNGSRINNE

aus Polymerbeton, Kunststoff,
Edelstahl oder Stahl verzinkt.

TRIAS VERLEGESYSTEM

Solide und einfach zu mon-
tierende Unterkonstruktion.
Zur größtmöglichen Freiheit
der Gestaltung.



FUGENKREUZE/ STELZLAGER

Perfekter und gleichmäßiger
Fugenabstand für einen
sicheren Halt.

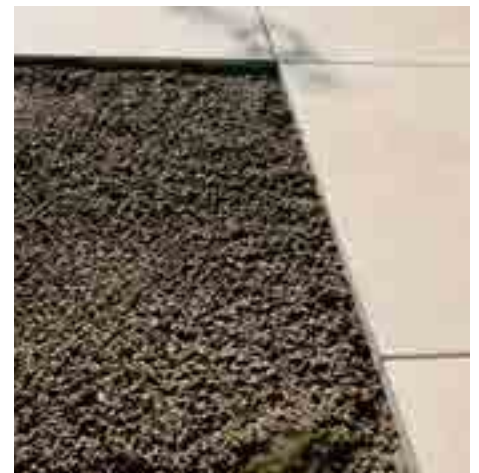

GFTK-MÖRTELSYSTEME

Ob Keramik-, Natur- oder
Betonstein – GFTK liefert
immer ein passendes Ver-
arbeitungssystem für unter-
schiedliche Anforderungen.



GFTK-DRAINAGEMÖRTEL

Wasserdurchlässige und
gebundene Tragschicht für
Natur- und Betonstein.

VERLEGEPRODUKTE



Die innovativen Mörtelsysteme von GFTK sind bereits seit 1985 auf dem Markt. Durch stetige Entwicklungen ist die Produktpalette von GFTK der perfekte Begleiter in unseren unterschiedlichen Bodenbelägen. Ob Keramik-, Natur- oder Betonstein – GFTK liefert immer ein passendes Verarbeitungssystem für unterschiedliche Anforderungen.



speziell für
KERAMIK
2 cm

PlattenfugenMörtel vdw 815 plus









Der Beständige – vdw 815 plus steht für herausragende Qualität. In Kombination mit vdw 950 Steinschutz erleichtert es die Verfugung und bietet einen optimalen Langzeitschutz für empfindliche Natursteine. Diese Premiumfuge ist besonders geeignet für Betonstein-Naturstein- und Keramikplatten.

Einheit	Natur	Steingrau	Basalt
10 Kg	80161269	80161270	80161271
			





vdw 815 plus 2K-PlattenfugenMörtel

Die Top-Allrounder für Platten – vdw 815 plus in Kombination mit vdw 950, ist die erste Wahl für eine feste, widerstandfähige und optisch ansprechende Verfugung von Natursteinplatten im Außenbereich. Durch den Einsatz des Steinschutz vdw 950 sind die Platten auch nach der Verfugung lange vor Verunreinigungen geschützt. vdw 815 plus ist ebenfalls bestens geeignet für Betonstein- sowie Keramikplatten.

								
für leichte Verkehrsbelastung	wasserdurchlässig	Fugenbreite mind. 3 mm	saubere Oberfläche	speziell für dünn-schichtige Beläge	regensicher	Profiprodukt	Hochdruckreinergeeignet	einsetzbar ab 3°C bis 25°C

FugenMörtel vdw 850 plus







Top Fugenmörtel für befahrbare Flächen, auch bei tiefen Temperaturen und Regen sowie mit Wassersprühstrahl verarbeitbar, nahezu kein Bindemittelfilm, abriebfest, hoher Frost- und Tausalz-widerstand.

Einheit	Natur	Steingrau	Basalt
25 Kg	2521309	2521310	2521311
			



vdw 850 plus 2K-FugenMörtel selbstverdichtend

Der Robuste – vdw 850 plus für begangene und befahrene Bereiche. Aufgrund seiner besonders hohen chemischen und mechanischen Belastbarkeit, kann der Mörtel mühelos mit Hochdruckreiniger oder Reinigungsmitteln gereinigt werden. Hervorragend für Natursteinpflaster und Polygonalplatten geeignet.

					
für mittlere Verkehrsbelastung	wasserdurchlässig	Fugenbreite mind. 5 mm	saubere Oberfläche	regensicher	für besonders breite Fugen



Fläche rückstandslos reinigen und vornässen.



Bindemittel zugeben und homogen mischen.



Mörtel einarbeiten.

Mit Wassersprühstrahl und ...



... feuchtem Besen reinigen.

Nachbehandlung beachten.



Fläche rückstandslos reinigen und vornässen.

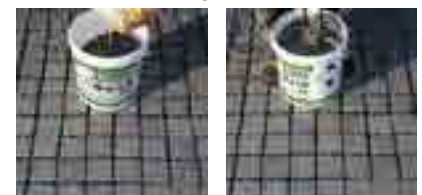

Bindemittel zugeben und homogen mischen.

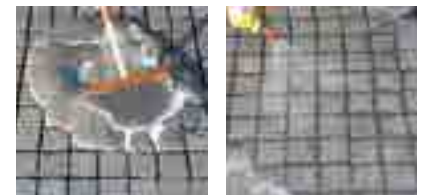

Mörtel einarbeiten.

Mit Wassersprühstrahl und ...





... feuchtem Besen reinigen.

Nachbehandlung beachten.

FugenMörtel vdw 840 plus

schlammfähiger Pflasterfugenmörtel für begangene Flächen, fix und fertig angemischt, abriebfest, speziell für werkseitig beschichtete/imprägnierte Betonwerksteine.

Einheit	Natur	Steingrau	Basalt
25 Kg	2198359	1618905	1618906
			



Fläche rückstandslos reinigen und PE-Sack ausschneiden.



Fläche satt vornässen. Mörtel verteilen.

vdw 840 plus 1K-FugenMörtel

Der Einfache – vdw 840 plus ist besonders verarbeitungsfreundlich. Nur Eimer öffnen, PE-Folie aufschneiden, in Teilmengen auf der Fläche verteilen, mit Wasser einschlämmen, abfegen, fertig! Besonders geeignet für beschichtete Betonplatten.



für Fußgängerbelastung wasser-durchlässig Fugenbreite mind. 3 mm saubere Oberfläche speziell für dünn-schichtige Beläge besonders leichte Verarbeitung lange Verarbeitbarkeit



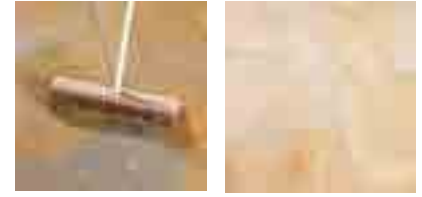

Mit Hartgummischieber und Wassersprühstrahl einschlämmen. Mit Wassersprühstrahl und ...



... feuchtem Besen reinigen. Mindestens 24 Stunden absperren und vor Regen schützen.

vdw VarioSand

Ideal für Betonsteinpflaster mit engen Fugen, Fugenbreite 2-4 mm, Spezialfugensand der neuesten Generation, staubarm zu verarbeiten.

Einheit	Natur	Basaltgrau
25 Kg	4722959	4293390
		



vdw VarioSand einfegen und von der Oberfläche abfegen. Material einrütteln.



Nachsanden und erneut abrütteln. Danach rückstandslos abfegen und ggf. Fasen freilegen. Fläche ausreichend wässern. Nachbehandlung beachten.

vdw VarioSand – Praxis Tipp

Wo ein Fugenmörtel an seine Grenzen kommt, hilft der vdw VarioSand. Der bindige Fugensand eignet sich besonders für in Splitt verlegtes Pflaster mit schmalen Fugen, speziell für Betonstein- und Klinkerpflaster in Einfahrten und auf Gehwegen.

- Ideal für Pflaster mit engen Fugen.
- Spezialfugensand der neuesten Generation.
- Staubarm zu verarbeiten.
- Geeignet für Pflasterflächen im privaten und öffentlichen Bereich bei normaler Verkehrsbelastung.

Anwendungsvideo: Verbrauchsrechner:



GaLa-DrainMörtel vdw 470

Verarbeitungsfertiger, wasserdurchlässiger Bettungsmörtel für Natur- und Betonsteinpflaster, Klinker- und Plattenbeläge. Geeignet für PKW-befahrende Flächen.

Einheit	Zementgrau
25 Kg	6237425



- hohe Festigkeiten
- hoch wasserdurchlässig
- anmischbar oder ungemischt trocken zu verarbeiten
- kapillarpassive Wirkung durch hochwertige Kunststoffvergütung

BettungsCompound vdw 480

Hochwertiger, kunststoffvergüteter und trasshaltiger Bettungs-Compound zur einfachen Herstellung von drainfähigem Bettungsmörtel für die Pflaster- und Plattenverlegung.

Einheit	Zementgrau
25 Kg	1636036



- für hochdrainfähige Bettungsmörtel
- vermindert Ausblühungen
- leicht verarbeitbar
- hoher Frostwiderstand
- sehr ergiebig

Universal-Haftbrücke vdw 495

Haftvermittler mit sehr hohem Haftverbund zum Verlegen von Pflastersteinen und Platten. Bestens geeignet zum Verkleben von Gartenmauersteinen.

Einheit	Zementgrau
25 Kg	1054388



- Konsistenz einstellbar
- schlämmbar oder spachtelfähig
- portionierbar
- hohe Haftzugfestigkeit
- feuchtigkeitshemmend
- Vermeidung von Rückdurchfeuchtung von Natursteinen

FugenMörtel vdw 415 Color

Zementärer, schnell erhärtender und früh belastbarer sowie frostsicherer Flex-Fugenmörtel zum leichtgängigen Verfugen von Keramik, Beton- und Naturwerksteinplatten. Unser hochwertiger Fugenmörtel vdw 415 Color garantiert eine vollständige Fugenfüllung, selbst bei schmalen Fugen. Dabei sorgt das vdw 415 Color für eine homogene, optisch ansprechende Fugenoberfläche sowie absolut saubere Belagsflächen. Die fertige Fuge ist pflegeleicht und überzeugt durch ihre Beständigkeit gegenüber haushaltsüblichen Hochdruckreinigern – ideal für dauerhaft schöne Ergebnisse. Dank der schnellen Aushärtung ist die Fläche bereits nach nur 2 Stunden begehbar und nach 12 Stunden voll belastbar. Ob großflächige Anwendungen oder die gezielte Verfugung einzelner Fugen – dieser Fugenmörtel bietet maximale Flexibilität und höchste Qualität.

Einheit	Sandbeige	Anthrazit	Grau
25 Kg	1805816	1805817	1821408



- Selbstverdichtend
- extra gutes Einfug- und Abwaschverhalten
- Wasser- und Schmutzabweisend
- Druckfestigkeit 15 N/mm²
- hohe Frühfestigkeit
- in Teilmengen nutzbar
- vollständige Fugenfüllung auch bei schmalen Fugen
- homogene Fugenoberfläche & saubere Flächen
- pflegeleichte Belagsfugen
- beständig gegen haushaltsübliche Hochdruckreiniger
- nach 2 Stunden begehbar, nach 12 Stunden belastbar
- auch für die Verfugung von einzelnen Fugen geeignet

Steinschutz plus 3in1 vdw 950

Herarbeitungsfertige, wässrige Spezialimprägnierung zur Hydrophobierung und Oleophobierung von Natursteinen und mineralischen, saugfähigen Belägen. Reduziert den Bindemittelfilm bei der anschließenden Verfugung von kritischen Untergründen mit kunstharzgebundenen Pflasterfugenmörteln.

Einheit	Artikelnr.
1 L	2141332



- Einfughilfe für die nachträgliche Kunstharzverfugung
- für Natur- und Betonsteinuntergründe
- reduziert die Wasseraufnahme
- reduziert die Verschmutzungsneigung
- kurze Trocknungszeiten

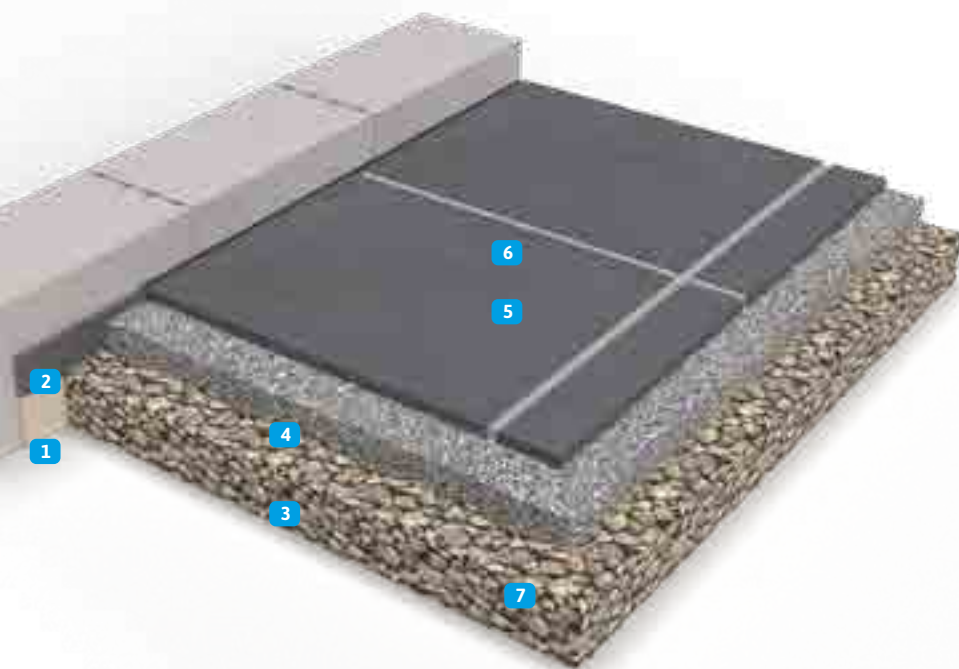



- 1** Schutz- und Trennschicht
- 2** vdw 884 FugenBand
- 3** ungebundene Tragschicht
- 4** ungebundene Bettungsschicht
- 5** Terrassenplatte
(Keramik oder Keramik-Verbund)
- 6** Fugenverschluss
wasserdurchlässig vdw 815 ultra
wasserundurchlässig vdw 885 plus
- 7** Bewegungsfuge vdw 885 plus

Bei einer Verlegung von Terrassenplatten auf einer ungebundenen Bettungsschicht sollten Gesteinskörnungen oder Gesteinskörnungsgemische verwendet werden, welche keine Nullanteile in der Sieblinie enthalten, um das kapillare Aufsteigen von Wasser zu verhindern. Jedoch sollte auch das Größtkorn 8mm nicht übersteigen, da dies die Verarbeitung (z.B. das ebene Aufziehen) verschlechtert. Für die Verlegung von Plattenbelägen haben sich ungebundene Bettungssstoffe in den Sieblinien 2/5 oder 2/8 mm bewährt. Zu beachten ist eine Filterstabilität zur ungebundenen Tragschicht. Auf die Verwendung von kalkhaltigen ungebundenen Bettungssstoffen sollte verzichtet werden.

Wichtiger Hinweis: Die Fugenfüllung kann keine belagsstabilisierende Wirkung ausüben. Nur bei einer stabilen Lage der Keramikelemente kann die Fugenfüllung schadensfrei bleiben.



MobauPro FugenMörtel 1K

Einheit	Natur	Steingrau	Basalt	Silbergrau
25 Kg	310022004	310022005	310022006	310083052
				



KERAMIKPLATTEN VERFUGEN – AUCH BEI LOSE ODER MIT STELZLAGER VERLEGTEN PLATTEN

Mit vdw 885 plus FugenFlex lassen sich großformatige Terrassenplatten dauerhaft und optisch hochwertig verfugen – selbst bei loser Verlegung in Splitt oder auf Stelzlagern. Der 1-komponententige Fugenfüllstoff ist hochflexibel, abriebfest und witterungsbeständig. Dank integrierter Mineralstoffe entsteht eine natürliche Fugenoptik. Ideal für den Garten- und Landschaftsbau – schnell, sicher und perfekt für dynamisch beanspruchte Flächen im Außenbereich.

FugenFlex vdw 885 plus

Hochelastischer, 1-komponentiger strukturierter Fugendichtstoff mit ausgezeichneter Witterungs- und Alterungsbeständigkeit. Für geringe bis mittlere Belastungen und geeignet für Naturstein-, Betonstein- und Keramikbeläge.

Einheit	Natur	Steingrau	Anthrazit
310 ml	6230703	6230704	6230702



Rundschnur grau

E-Rundschnur zur präzisen Begrenzung der Fugenhöhe und sicheren Vermeidung der Dreipunkthaftung.

Einheit	Artikel-Nr.
6x100 mm	6935037



Rundschnur Einroller

zum mühelosen Einrollen der Rundschnur in die Fuge.

Einheit	Artikel-Nr.
Rollen-Breite: 4 mm, Eindringtiefe: 10 mm	80192704



Prima Multi-Gala-Band

Einheit	Artikel-Nr.
6x330mm (DxH), 20 m	3766551



FLÄCHENDRAINAGE Durabase

Drainagematte für besonders wasserdurchlässige Belagskonstruktionen im Außenbereich



DURABASE DR 100++ ist besonders dazu geeignet, in der Kombination mit Fliesen-, Natur- und Betonwerksteinplatten große Flächendrainagen zu realisieren. Dabei ist eine Verlegung sowohl im Kies-/Splittbett, Drainageestrich als auch direkt auf der Folie möglich. Der Freiraum zwischen Noppenbahn und Gittergewebe ermöglicht eine schnelle Durchtrocknung der Belagskonstruktion. Desweiteren wird die Abdichtung vor thermischer und mechanischer Belastung weitgehend geschützt.

- Doppeldrainage, Frostschutz der Abdichtebene
- Extra starke Drainageleistung
- Auch für große Auflasten geeignet
- Optimierte Noppengeometrie für verbesserte Ableitung von Oberflächenwasser
- weniger Frost-/Taubildung auf der Abdichtebene
- kein Wasserstau unter der Matte

ERGÄNZUNGSPRODUKTE



Anwendungsbereiche

Wasserstau

Durch Fehler im Abdichtungsgefälle, wie Erhöhungen im Überlappungsbereich oder Unebenheiten, kann es zu einem Wasserstau unter Fliesenbelägen kommen.

Frost und Hitze

Bei der Verlegung von Keramikböden im Außenbereich, zum Beispiel auf Balkonen oder Terrassen, sind Fliesenbeläge hohen thermischen Belastungen ausgesetzt, die zu langfristigen Schädigungen in der Belagskonstruktion führen können.

Risse in der Belagskonstruktion

Diese führen zu einer starken Belagsdurchfeuchtung, verbunden mit Fliesenablösungen, Hohllagen, Ausblühungen und Gefügestörungen.

DURAL



ARTIKEL

DURABASE DR 100++ Drainagematte

Breite/Stärke	Artikelnr.
1.000 x 10mm-Rolle	80192529

DURABASE DR 100++ Drainagematte

Material: Polypropylen
 Farbe: schwarz
 Breite: 1.000 mm
 Stärke: 10 mm
 Rolle: 12,5 m²

Verlegung

DURABASE DR 100++ mit dem Gittergewebe lose auf die Bauwerksabdichtung legen. Die gewünschte Belagskonstruktion kann ohne weitere Vorarbeiten auf das Gittergewebe aufgebracht werden. Die Verlegeanleitung unter www.dural.de ist zu beachten.



Produktinformation

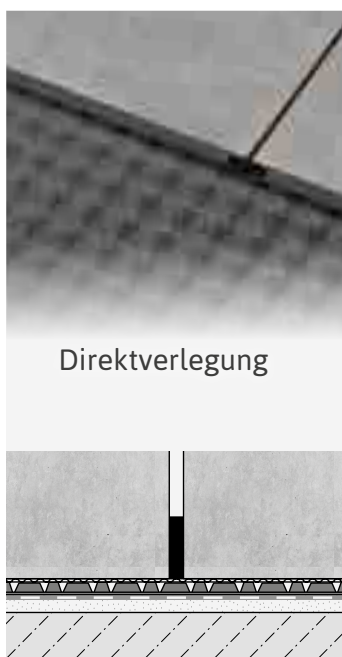

Direktverlegung



Verlegung mit
Stelzlagnern für Fliesen
ab Stärke 20 mm



Verlegung unter
Drainage-Estrich



Verlegung im
Kies-/Splittbett

REGENWASSERMANAGEMENT ACO



-
- Rinnenkörper mit Rost aus Aluminium, silber eloxiert, 1,0 m
-
- Rinnenkörper mit Rost aus Aluminium, schwarz eloxiert, 1,0 m
-
- Rinnenkörper mit Rost aus Cortenstahl, 1,0 m
-
- Rinnenkörper mit Rost aus Edelstahl, 1,0 m
-

ACO Slimline

Die ACO Slimline ist dezent und sichtbar schön zugleich. Mit nur 6 cm Breite ist das Slimline-Entwässerungssystem die perfekte Lösung für eine unauffällige Terrassenentwässerung.

ACO Produktvorteile

- 6 cm schmale geschlitzte Rinne
- Schnelle Verarbeitung dank verklebbarer Klickbeschläge
- Laschen an den Verbindungsstücken gewährleisten eine Verankerung im Fundament
- einfaches Herausnehmen des Rostes zur Reinigung der Rinne



Produktinformation

Einfache Installation

Mit nur 6 cm Breite ist das Slimline-Entwässerungssystem die perfekte Lösung für eine unauffällige Terrassenentwässerung. Die Rinne besteht aus einem Rinnenkörper aus Kunststoff (Hart-PVC) sowie einem Designrost aus schwarz oder silber eloxiertem Aluminium, Cortenstahl oder Edelstahl.

Produktvorteile:

- schnelle Verarbeitung dank klickbarem Zubehör
- Laschen an den Verbindungsstücken zur Verankerung im Fundament
- einfaches Herausnehmen des Rostes zur Reinigung der Rinne
- Anschluss an Versickerungsanlage oder Abwasserkanal über Endkappe mit DN/OD 50 Stutzen oder senkrechtem Ablauf DN/OD 110 mm.

Leicht zu reinigen

Um einen optimalen Abfluss des Regenwassers zu gewährleisten, kann der Gitterrost leicht entfernt werden. Sie können die Entwässerungsrinne dann von Hand oder mit einer Bürste reinigen.



ACO Self® Baukasten vielseitig. einfach. schön.

Das ACO Self® Programm bietet Entwässerungsrinnen für alle denkbaren Grundstückssituationen und Anforderungen. Sie garantieren das fachgerechte Ableiten von Niederschlagswasser und sind dabei wesentlich mehr als ein simpler Funktionserfüller: Für die Rinnenkörper aus Polymerbeton oder Kunststoff stehen Abdeckungen aus verschiedenen Materialien zur Auswahl: von verzinktem oder pulverbeschichtetem Stahl über Edelstahl und Guss bis hin zu Kunststoff. So wird Funktionalität und Design auf qualitativ höchstem Niveau verbunden.



Produktinformation



Rostabdeckungen



Längsstabrost
Edelstahl

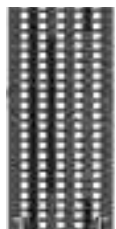

Längsstabrost*
Kunststoff mit
Microgrip



Längsprofilrost
Edelstahl
Stahl verz.

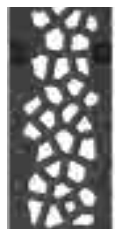

Flächenrost*
„Voronoi“
Gusseisen

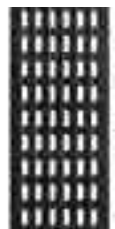

Längsstabrost*
„Intercept“
Gusseisen



Gussrost*



* Klasse B 125 gem. DIN EN 1433 in Verbindung mit der ACO Self® Euroline.



Doppelschlitz-
rost Edelstahl
Aufnahme für
Holz, Fliese
oder Stein



Schlitzaufsatz
Edelstahl
Stahl verzinkt
Kunststoff



Maschenrost
Edelstahl
Stahl verzinkt



Stegrost Edel-
stahl poliert
Stahl verzinkt
anthrazit pul-
verbeschichtet



rutschhem-
mender Micro-
grip-Rost
Kunststoff



Lochrost
„Quadrato“
Edelstahl

Rinnenkörper



Euroline
Polymerbeton
Pkw-befahrbar



Flachrinne Euroline 60
Polymerbeton
Pkw-befahrbar



Hexaline
Kunststoff



Hexaline mit Schlitzaufsatz
Kunststoff





ACO Wärmepumpenfundament für eine schnelle und sichere Montage der Wärmepumpe

Das ACO Wärmepumpenfundament ist die Lösung für eine einfache und zeitsparende Montage von Wärmepumpen. Dank der teleskopierbaren Stangen passt sich das Fundament flexibel an die Breite der Wärmepumpe an. Schalung, Betonage und lange Aushärtezeiten gehören der Vergangenheit an. So lassen sich die Wärmepumpen innerhalb von vier Stunden installieren. Die Ableitung des anfallenden Kondensats ist unkompliziert integrierbar.



Produktinformation



ACO Wärmepumpenfundament

ACO Produktvorteile

- kein Schalen und/oder Betonieren erforderlich
- keine Aushärte- & Trocknungszeiten
- bohrlose Montage der Außeneinheit
- reduzierter Erdaushub bei Einsatz des Sickerrohrs oder der Sickerbox
- geringerer Materialeinsatz (Drainageschotter, Mineralbeton) bei Einsatz des Sickerrohrs oder der Sickerbox
- geschützte Bausubstanz durch zielgerichtetes Abführen des Kondensats
- einfaches Ausgleichen von Ungenauigkeiten beim Kondensatablauf und Anschlussleitungen
- sicherer Stand der Außeneinheit durch Erdverankerung
- optimiertes Bauteilgewicht

ACO Punktentwässerung

Insbesondere etwas kleinere Flächen wie Terrassen oder Auffahrten können zu einem Punkt hin entwässert werden. Die Flächen sollten ein leichtes allseitiges bzw. trichterförmiges Gefälle aufweisen. Ferner ist ein gezielter Einbau unter Wasserzapfstellen im Garten oder Hof zweckmäßig, um überschüssiges Wasser direkt abzuleiten. Verschiedene Rostvarianten fügen sich in das jeweilige Bild der Außenanlage ein.



ACO Self® Europoint Tief mit Gussrost



ACO Self® Europoint Flach mit Rahmen und Längsstabrost Edelstahl

ACO Self® Europoint Anwendungsbereiche

- Wasserzapfstellen in Gärten, an Garagenauffahrten
- Entwässerung von Freiflächen
- Pkw-Parkplätze
- Parkanlagen

Baukastensystem mit großer Rostauswahl

Für den ACO Self® Europoint steht eine große Auswahl an Abdeckungen aus unterschiedlichen Materialien zur Verfügung.

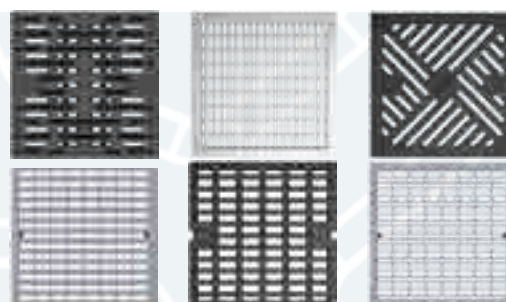



- ACO Kunststoffrinne XtraDrain
- Geh- / Radwege
 - Öffentliche Wege und Plätze Pkw-Parkplätze
 - Freiflächen an Geschäftsgebäuden



- ACO DRAIN® Multiline Seal in mit integrierter Dichtung
- Für Anwendungen bis Kl. E 600
- Parkdecks, Pkw-Parkplätze
 - Öffentliche Wege und Plätze

ACO XtraDrain – Die ideale Rinne für Anwendungen im Garten-, Landschafts- und Sportplatzbau

Das extrem leichte Entwässerungssystem ACO DRAIN® XtraDrain wurde für Anwendungen bis Klasse C 250 nach DIN EN 1433 konzipiert. Leichtes Handling verbunden mit höchster Qualität zeichnet die ACO DRAIN® XtraDrain aus. Technische Details, wie z. B. das bewährte V-Profil oder die Hexagonalstruktur der Seitenwände, erfüllen sämtliche Anforderungen an eine zeitgemäße Entwässerungsrinne. Die Nut- und Federverbindung am Rinnenanfang und -ende ermöglicht einen einfachen und komfortablen Einbau.

Belastungsklassen: A 15 bis C 250 gemäß DIN EN 1433

Nennweiten: 100, 150, 200

Material: Kunststoff (PP) Rinnenkörper mit Kunststoff-, Stahlzarge

ACO XtraTop Typ SAKU – Robust, leicht und farbecht

Die ACO Schachtabdeckung XtraTop Typ SAKU mit einem Deckel aus dem hochfesten Kunststoff Polypropylen (PP) ist mit nur ca. 9 kg Deckelgewicht eine Alternative zu vergleichbaren Konstruktionen aus Guss und Beton.

mit oder ohne
Lüftungsöffnung

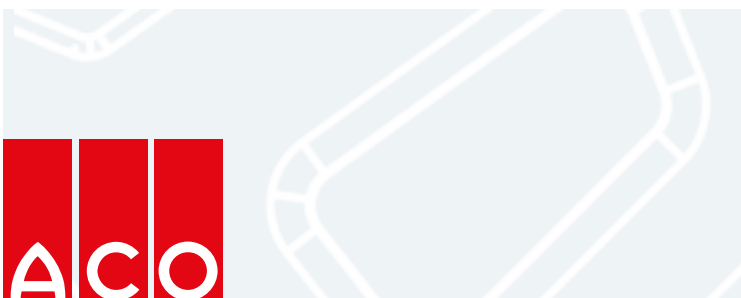

ACO Fassadenrinnen – Breites Rostprogramm für vielfältigen Einsatz



ACO Profiline 2.0 höhenverstellbar

Die ACO Profiline 2.0 in höhenverstellbarer Ausführung lässt sich auch nach dem Einbau stufenlos in der Höhe verstellen. Zudem bietet das System Zubehör zum Längenausgleich und zur Eckausbildung. Alle Elemente verfügen über einen integrierten Stichkanalanschluss, eine Rinnenverbindung, sowie die seitliche Rostarretierung.

ACO Profiline X

Die ACO Profiline X ist die Weiterentwicklung der ACO Profiline mit neuem Werkstoff. Der Rinnenkörper aus glasfaserverstärktem Kunststoff in anthrazit ist besonders witterungsbeständig und ermöglicht eine Kombination mit Rosten in Edelstahl, Stahl verzinkt oder Kunststoff.

Tipp: mit Kunststoffrost – für korrosionsfreien Einbau und leichte Anwendungen.

ACO Profiline 2.0 mit Längsstegrost Edelstahl



ACO Profiline X mit Kunststoff-Maschenrost 30/10 R10/R11



ACO Produktvorteile

- Klickverbindung für schnelles Verlegen
- Geschlossener Rinnenboden
- Integrierte Kiesleiste
- Seitliche Rostarretierung
- Einfaches Öffnen zum Reinigen
- Belastungsklasse L 15 (1.500 kg) nach
- DIN 1253-2 mit Stahl-Maschenrost 30/10
- TÜV geprüftes System

Bei ACO finden Sie eine große Auswahl an Rosten, die sich vielfältig mit den Rinnenkörpern kombinieren lassen. So finden Sie immer die passende Kombination für die Anforderungen Ihres Projektes.

Die ACO Profiline X eignet sich besonders für die lose Verlegung im Bereich von Dachgärten, auf Terrassen und Balkonen. Die Anschlusshöhe für Bauwerksabdichtungen von 15 cm, die die DIN 18531 und die Flachdachrichtlinie fordern, kann durch den Einsatz der ACO Profiline X im Türbereich auf 5 cm reduziert werden. Form- und Längenstabilität sind durch Material und Konstruktion gewährleistet.



Produktinformation

ACO Produktvorteile

- besonders stabil durch Glasfaserverstärkung (Material PP GF)
- einfach zu kürzen (keine Korrosionsgefahr)
- einfach zu verarbeiten
- optimiert für Lager und Transport
- Fixe Bauhöhe Belastungsklasse K 3 (300 kg) nach
- DIN EN 1253-2 mit Stahl-Maschenrost 30 x 10 mm
- TÜV geprüftes System

Geprüfte Sicherheit und Normkonformität mit ACO Fassadenrinnen



ACO Profiline Holzterrassenrinne 2.0

Material: Stahl verzinkt, Edelstahl
 Baubreite: 13 cm, 15,5 cm und 20 cm
 Bauhöhe: 2,1 cm
 Verstellbereich: nur fixe Bauhöhe
 Baulänge: 50 cm, 100 cm, 150 cm und 200 cm
 Zubehör: vielfältige Abdeckroste, Stirnwände, Ablaufelemente, Rinnenverbinder
 Belastung: K3 (300 kg) geprüft und zertifiziert nach Werksnorm in seiner Anwendung "Verlegung auf den Lagerhölzern"

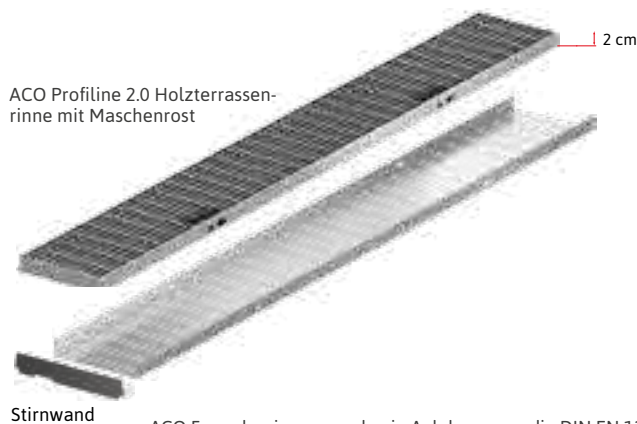

ACO Fassadenrinnen werden in Anlehnung an die DIN EN 1253-2 durch den TÜV Rheinland sowie nach firmeneigener Werksnorm geprüft. Damit liefern die Systeme die notwendige Sicherheit für barrierefreies Bauen.

ACO Produktvorteile

- deutliche Reduzierung des aufspritzenden Wassers
- einfache und sichere Verlegung durch Rinnenverbinder und Distanzunterlage
- Kennzeichnung zur vereinfachten Positionierung der Montagehilfe
- Schutz der Holzunterkonstruktion

ACO Frameline C

Material: Stahl verzinkt
 Baubreite: 10 cm, 13 cm, 15,5 cm, 20 cm
 Bauhöhe: 5 cm
 Verstellbereich: höhenverstellbar 7 - 13 cm
 Baulänge: 50 cm und 100 cm
 Zubehör: vielfältige Abdeckroste, Verstellfüße, Stirnwände, Fit in Höhenversteller, Erweiterungsset, Kiesleiste, Stichkanaladapter variabel, Stichkanal-Vertikal-Adapter
 Belastung: K3 (300 kg) geprüft und zertifiziert nach Werksnorm in seiner Anwendung "Verlegung auf den Lagerhölzern"



Es sind mind. 4 Stellfüße notwendig. Zur Erhöhung der Tragfähigkeit können weitere Stellfüße eingesetzt werden. Ein Versetzen der Stellfüße an eine andere Position ist einfach möglich.

ACO Produktvorteile

- einfache Montage auf der Baustelle
- individuelle Höheneinstellung
- Fit-In höhenverstellbare Füße
- selbsttragender Rahmen und Rinne
- integrierte Rinnenverbindung
- flexible Kürzung bei gleicher Tragfähigkeit
- als Rinne mit fixer Bauhöhe einsetzbar

Für die ACO Fassadenrinnen steht ein umfangreiches Rostprogramm zur Verfügung.



ENTWÄSSERUNG Monsun

MONSUN[®] DRAINTEC LINIENENTWÄSSERUNG

Die geschlossene MONSUN Liniennentwässerung leitet Oberflächenwasser zuverlässig entlang von Fassaden und befestigten Flächen ab. Abdeckungen und Sonderlösungen sind flexibel einsetzbar, wahlweise werkseitig vormontiert oder als loses Bauteil zur individuellen Integration. Die bewährte MONSUN DRAINTEC Rinne sorgt dabei sicher für die kontrollierte Ableitung zu den jeweiligen Abläufen.



Individuelle

**MAB-
ANFERTIGUNGEN**

aus hochwertigen
Materialien



Entwässerung neu gedacht

Moderne Architektur mit klaren Linien und nahezu niveaugleichen Übergängen stellt hohe Anforderungen an die Entwässerung. Sie entscheidet über Funktion, Sicherheit und Langlebigkeit eines Bauwerks.

Ob Terrasse, Grünfläche oder Flachdach, Oberflächenwasser und Schlagregen müssen kontrolliert aufgenommen und zuverlässig abgeführt werden. Geringe Gefälle und reduzierte Schwellenhöhen erfordern dafür technisch durchdachte

Lösungen ohne gestalterische Kompromisse. Zeitgemäße Entwässerungssysteme verbinden technische Sicherheit mit architektonischem Anspruch und lassen sich flexibel an unterschiedliche Bausituationen anpassen. Standardgrößen sind kurzfristig verfügbar, Sonderlösungen werden präzise umgesetzt.

Denn am Ende macht die Rinne den Unterschied – technisch wie optisch.

MONSUN® DRAINTEC ENTWÄSSERUNGSRINNE



Die MONSUN DRAINTEC Entwässerungsrinne ist ein sicheres Entwässerungssystem für Flächen- und Fassadenanschlüsse. Sie sorgt für eine zuverlässige Ableitung von Oberflächenwasser und erfüllt die Anforderungen moderner, schwellenloser Bauweisen. Die einfache Höhenverstellung und regelkonforme Anschlusskomponenten gewährleisten maximale Sicherheit im sensiblen Übergangsbereich zwischen Innen- und Außenraum.

MONSUN® DRAINTEC RINNE FÜR HOLZTERRASSEN

Die Entwässerungsrinne wurde speziell für Terrassen mit Holz- oder WPC-Dielen entwickelt und lässt sich einfach und schnell in die Unterkonstruktion integrieren. Sie sorgt für eine sichere Ableitung von Oberflächenwasser und reduziert wirkungsvoll Spritzwasser im sensiblen Türanschlussbereich. Ein perforierter Rinnenboden ermöglicht zudem eine leichte Reinigung und dauerhaft zuverlässige Funktion.



MONSUN®

Mehr als ein Produkt

Wir verstehen Entwässerung als integralen Bestandteil moderner Bauplanung. Von der Idee bis zur maßgefertigten Umsetzung begleiten wir Projekte mit technischer Kompetenz und individueller Beratung als verlässlicher Partner über die reine Produktlieferung hinaus. So entstehen langlebige Lösungen, exakt abgestimmt auf Architektur und Detailanforderungen.

Weitere Infos auf
unserer Website:



ZUBEHÖR Keramik/Verarbeitung



FUGENKREUZE/STELZLAGER/PLATTENLAGER

Perfekter und gleichmäßiger Fugenabstand für einen sicheren Halt.



ABSTANDSHALTER

Vielseitiges Hilfsmittel für Verlegung und Montage in vielen Einsatzbereichen.



RUSH LEVEL

Gleichmäßiges Höhen- und Fugenbild durch wiederverwendbare Verlegehilfe.



Rush Level Kit

für Fliesen von 3-22 mm/4 mm Fuge

Format/mm	Artikelnr.
Box à 50 Zylinder und 100 Laschen	6666976



Linear Gewindelasche

für Fliesen von 3-22 mm/4 mm Fuge

Format/mm	Artikelnr.
4 mm Fuge (à 100 Stk.-Beutel)	6666975



Linear Gewindelasche

für Fliesen von 3-22 mm/3 mm Fuge

Format/mm	Artikelnr.
3 mm Fuge (à 100 Stk.-Beutel)	6666974

Fugenkreuze mit Kunststoffteller

Format/mm	Artikelnr.
4x15 ø 64 (Box à 200 Stk.)	6108936



Fugenkreuze

stapelbar, ein Schenkel abbrechbar

Format/mm	Artikelnr.
60/3/20 mm 250 Stück	2323568
60/3/20 mm 100 Stück	2323569
60/5/15 mm 250 Stück	6235894



TERRASSENLAGER Arkimede

Zur Verlegung von Keramikplatten, Betonplatten und Naturstein

Terrassenlager Beton/Keramik/Naturstein

Format/mm	Artikelnr.
H18-36 mm, Fuge 4 mm	6150097



Terrassenlager Beton/Keramik/Naturstein

Format/mm	Artikelnr.
H35-60 mm, Fuge 4 mm	4976417



Terrassenlager Holz

für Unterkonstruktion

Format/mm	Artikelnr.
H35-60 mm, D200 mm	4574116



Dämmunterlage

Gummi für Terrassenlager

Format/mm	Artikelnr.
Kopfdurchmesser: 120 mm Dicke: 2 mm	4574113



Verlängerung

für Terrassenlager Arkimede

Format/mm	Artikelnr.
100 mm	4574119
50 mm	4574118
25 mm	4574117



Gummipuffer

Format/mm	Artikelnr.
200 x 200 x 3 mm für Basisträger	4499432



Selbstnivellierender Kopf

Format/mm	Artikelnr.
120 mm x 4 mm	4976416

Das Entfernen der 4 Abstandshalter ermöglicht die Montage am Kopf des Trägers für die Nivellierung von Steigungen 0 % bis 5 %.



Terrassenlager-Set

inkl. Dämmunterlage

Format/mm	Artikelnr.
H35-60 mm, Fuge 4 mm (15 Stück im Eimer)	6113689



Edelstahl-Wandabstandshalter

für Basisträger

Format/mm	Artikelnr.
für fachgerechten Wandanschluss	4574120



Edelstahl-Verkleidungsclip

für Basisträger

Format/mm	Artikelnr.
für 20 mm Belag Vertikale Verlegung unten	4499428
für 20 mm Belag Vertikale Verlegung oben	4499429



Arkimede Terrassenlager:

- für Bodenbeläge im Außenbereich wie Balkone, Terrassen etc.
- mit verstellbarem Kopf (18-60 mm, je nach Variante) Höhe, Ø 120 mm
- mit kombinierbaren Verlängerungen für den Höhenausgleich in den Höhen 25, 50, und 100 mm
- hergestellt aus Polypropylen

ARKIMEDE TERRASSENLAGER

Die Anzahl der Terrassenlager ist abhängig von:

- Plattenformat (> 60 cm Kantenlänge sind zusätzliche Terrassenlager auf 1/2 Kantenlänge notwendig)
- Zuschnitt der zu verlegenden Fläche
- Verlegeverband (Halbverband oder Kreuzverband)



Hier geht es
zum Arkimede-
Installationsvideo.

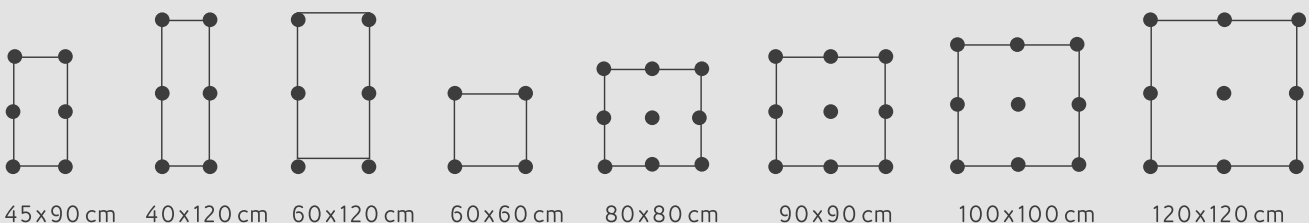

VERLEGESYSTEM Trias



Perfekt für Keramik und Naturstein. Eine Unterkonstruktion aus Aluminium ist witterungsbeständig, verzugsfrei, bietet stets eine hohe Tragkraft, auch bei unregelmäßigen Untergründen. TRIAS Unterkonstruktionen aus Aluminium bieten für Terrassen eine solide Basis. Sowohl für Dielen als auch Plattenbeläge geeignet.

Basisprofil

Format	Artikelnr.
240 cm, Aluminium	4975123

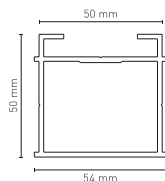

Connector L-Set

Format	Artikelnr.
Länge: 20 cm, 4 Stück inkl. Edelstahlschrauben TX 4,8x16 (16 Stück)	4975096

Zur Verlängerung
des BASIS-PROFILS.



Connector Q-Set

Format	Artikelnr.
Aluminium, 8er-Set inkl. Edelstahlschrauben	4975097

Eck- und Quer-
verbindungen mit
BASIS-PROFIL.



Connector Q-Flex-Set 5

Format	Artikelnr.
Aluminium, 5 x T-Connector inkl. 20 x Edelstahlschrauben	4975098

Querverbindungen
mit BASIC-ALU-
PROFIL.



CLICK ON - KOMPATIBEL MIT ARKIMEDE STELZLAGER

Das Herzstück mit einfacher Klick-Montage bildet der TRIAS ADD-ON-CLIP-S. Er verbindet das Stelzlager sicher und ohne Werkzeug mit dem Alu-Profil. Als rutschfeste Unterlage dient das Gummi-PAD.



Add-On-Clip-S

Format	Artikelnr.
verstärktes Polypropylen 30er-Set	4975086

Schnelle und einfache Klick-Verbindung.



SLIM Connector C

Format	Artikelnr.
Aluminium, 2er-Set inkl. Edelstahlschrauben	4975099

Eckverbindungen mit SLIM ALU-PROFIL.



SLIM Connector Q

Format	Artikelnr.
Aluminium, 16er-Set inkl. Edelstahlschrauben	4975101

Eck- und Querverbindungen mit SLIM ALU-PROFIL.



SLIM Connector Q-Flex

Format	Artikelnr.
Kunststoff PA6 10er-Set	4975098

Querverbindung mit TRIAS SLIM-BASIS.



SLIM Basisprofil

Format	Artikelnr.
240 cm, Aluminium	4975127
240 cm, Aluminium Black	4975129

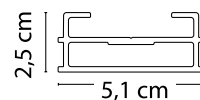

SLIM Connector L

Format	Artikelnr.
Länge: 20 cm, 8 Stück inkl. Edelstahlschrauben V2A Torx 4,0 x 12 (32 Stück)	4975100

Zur Verlängerung des SLIM-BASIS-PROFILS.





Soft-Tape

Format **Artikelnr.**

Breite: 8 mm, Länge: 10 m
 grau, unvernetzter
 Polyethylen-Schaumstoff,
 5 Rollen à 10 Meter

4975147

Soft-Tape einseitig
 klebend.



Plattenanschlag Clip

Format **Artikelnr.**

Kunststoff PA6,
 inkl. Edelstahlschrauben
 4,0x20, grau, Innenvielzahn
 25er-Set

4975080

Einfaches Einklicken
 sowie Arretieren,
 Plattenüberstand 25
 mm.



Fliesenanschlag Steel

Format **Artikelnr.**

50er Set, inkl. Edelstahl-
 schrauben, Abstandshülsen
 und EVA-Band (selbstklebend)

6730280

Zur seitlichen
 Fixierung der
 Platten.



Alu Raingrid-Set

Format	Artikelnr.
Aluminium, silber eloxiert 1.800x150x21 mm inkl. Befestigungsclip	6139349

Zur einfachen Entwässerung der Terrasse durch schnelle Montage.



Terrassenpad

Format	Artikelnr.
Aluminium, silber eloxiert 200x200x3 mm 30er-Set	4975112

Unterlage für Terrassendielen aus Spezialgummigranulat.



Dielenabstandshalter

Format	Artikelnr.
Kunststoff PA6 100 Stück, schwarz, Auflagenhöhe 6 mm	4975084

Dielenabstandshalter 4 mm.



Multiclip-T

Format	Artikelnr.
Kunststoff PA6 schwarz, 50er-Set inkl. Edelstahlschrauben 4,0x31, Innenvielzahn	4975090

Geeignet für Dielen mit Nut, Dielenstärke 20-26 mm.



Multiclip X

Format	Artikelnr.
Kunststoff PA6, inkl. Edelstahlschrauben 4,0x20, schwarz, Innenvielzahn, 50er-Set	4975092
Kunststoff PA6, inkl. Edelstahlschrauben 4,0x20, schwarz, Innenvielzahn, 100er-Set	4975093

Einfaches Einklicken sowie Arretieren, Plattenabstand 3 mm.



BEDARFSBERECHNUNG – ANWENDUNG UND VERARBEITUNG

TRIAS TERRASSEN-UNTERKONSTRUKTION ONLINE KONFIGURIEREN

Materialbedarf in wenigen Schritten online ermitteln.

1. Grundriss
2. Terrassenbelag
3. Unterkonstruktion
4. Traglast



Materialbedarf für die konfigurierte Terrasse als PDF-Datei herunterladen.



VERLEGESYSTEM Level-Up

Doppelboden für den Außenbereich. Level-Up wurde mit dem Ziel entwickelt, das Verlegen verschiedener Formate und Verlegemuster als Doppelboden zu ermöglichen. Es zeichnet sich durch eine Tragstruktur aus Polypropylen aus, die gemeinsam mit dem Oberbelag auch im Bruchfall die höchsten Sicherheitsstandards garantiert.



Das System Level-Up wurde für Feinsteinzeugdoppelböden im Außenbereich entwickelt und muss den technischen Spezifikationen entsprechend verwendet werden. Das obere Kunststoffgitter darf nur in Kombination mit den verstellbaren Trägern des Systems verkauft und verwendet werden.

Level Up Verlegemodul

Format	Artikelnr.
600x600x38mm (15Stk. VPE)	4499437



Level Up Basisträger 3-tlg.

Format	Artikelnr.
48-74mm (38Stk. VPE)	4499427

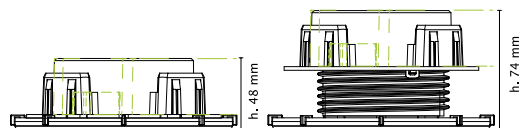

Basisträger-Set



Level Up Trennelement/ Dämmunterlage

Format	Artikelnr.
D=130mm (100Stk. VPE)	4499436



Level Up Erhöhung

Format	Artikelnr.
H=25mm (38Stk. VPE)	4499430
H=50mm (38Stk. VPE)	4499431



Level Up Querträger Verzinkt Stahl

Format	Artikelnr.
19x34x480mm (30Stk. VPE)	4499435



Level Up Gummipuffer für Basisträger

Format	Artikelnr.
200x200x3mm (80Stk. VPE)	4499432



Level Up Wandabstandshalter

Format	Artikelnr.
für 20mm Belag (100Stk. VPE)	4499438



Level Up Verkleidungsclip unten/oben

Format	Artikelnr.
für 20mm Belag, Edelstahl Vertikale Verlegung unten	4499428
für 20mm Belag, Edelstahl Vertikale Verlegung oben	4499429



Level Up Vekleidungsclip oben/unten auch für das System Arkimede geeignet. Siehe Seite 177.



INFO!

Bedarfsrechnung pro m² (Durchschnittswert ohne Erhöhung:
4 Querträger pro Verlegemodul)

Beschreibung	Artikelnr.	Bedarf/m ²
Verlegemodul 600x600x38mm	4499437	2,7 Stk.
Basisträger 3 tlg.	4499427	9 Stk.
Trennelement D=130mm	4499436	9,1 Stk.
Querträger	4499435	10,8 Stk.

PFLEGEPRODUKTE Lithofin

Naturstein wie auch Betonwerksteine, Betonpflaster und Keramik finden sich als Terrassen- und Balkonbeläge im Außenbereich. Durch die Vielfalt in Farbe und Form bestehen beinahe unbegrenzte Gestaltungsmöglichkeiten. Nach dem Verlegen ist die Bauendreinigung erforderlich, um die Eigenschaften des Materials zu gewährleisten. Darüber hinaus wird bei bereits verlegten Belägen im Laufe der Zeit eine intensive Grundreinigung erforderlich.



**WOHLFÜHLOASE AUßENBEREICH.
REINIGEN. SCHÜTZEN. PFLEGEN.**



REINIGUNG FÜR KERAMIK UND FLIESEN

KF Zementschleierentferner

Format	Artikelnr.
Ergiebigkeit: ca. 20-30m ² /L Verpackung: 1L, 5L	463181

KF Intensivreiniger

Format	Artikelnr.
Ergiebigkeit: 10-15m ² /L als Grund- reiniger, bis 100m ² bei Anwendung als Wischpflege Verpackung: 1L, 5L	463319



Zur Entfernung von Fugenresten.

- Konzentrat – sehr ergiebig
- schnellwirkend, hochwirksam
- geruchsarm



Gefahr

Kann gegenüber Metallen korrosiv sein.
Verursacht schwere Verätzungen der Haut
und schwere Augenschäden.

Grundreiniger für Feinsteinzeug und
andere Keramikfliesen.

- Konzentrat – sehr ergiebig
- hochaktiv, extra stark
- für innen und außen



Gefahr

Kann gegenüber Metallen korrosiv sein.
Verursacht schwere Verätzungen der Haut
und schwere Augenschäden.

REINIGUNG/SCHUTZ FÜR NATUR- UND BETONWERKSTEIN

Fleckstop W

Format **Artikelnr.**

Ergiebigkeit: ca. 10-20m²/L
Verpackung: 1L, 5L, 10L



Grundschutz W

Format **Artikelnr.**

Ergiebigkeit: ca. 10-25m²/L
Verpackung: 1L, 5L



ALLEX*

Format **Artikelnr.**

Ergiebigkeit: ca. 30-200m²/L (deutlich ergiebiger wenn im Sprühverfahren angewendet).
Verpackung: 1L, 5L, 10L



Rost-Ex

Format **Artikelnr.**

Ergiebigkeit: ca. 10 m²/L
Verpackung: 500ml



MN Zementschleier- und Rostentferner

Format **Artikelnr.**

Ergiebigkeit: ca. 30-50 m²/L auf Naturstein, ca. 45m²/L auf Keramikfliesen
Verpackung: 1L, 5L, 10L



Aktivreiniger

Format **Artikelnr.**

Ergiebigkeit: bis zu 15m²/L auf Naturstein, ca. 45m²/L auf Keramikfliesen
Verpackung: 2,5L



Spezialimprägnierung auf Wasserbasis.

- unsichtbar, ohne Glanz
- geruchsneutral
- für innen und außen

Sicherheit:

Nach dem Trocknen unbedenklich. Verarbeitung durch Sprühen nur mit geeignetem Atemschutz.

Macht Wasser abweisend. Schützt vor Wasseraufnahme, Durchfeuchtung und verringert die Verschmutzungsneigung.

- verändert das Aussehen nicht
- atmungsaktiv und restfeuchtetolerant
- für innen und außen



Gefahr!

Verursacht schwere Verätzungen der Haut und schwere Augenschäden. Gesundheitsschädlich bei Verschlucken.

Der Grünbelag-Entferner. Entfernt übliche Schmutzbeläge und durch Pflanzen entstandene Verunreinigungen.

- Konzentrat – 1L für bis zu 200m²
- einfach anzuwenden



Gefahr!

Verursacht schwere Verätzungen der Haut und schwere Augenschäden. Sehr giftig für Wasserorganismen mit langfristiger Wirkung.

* Biozidprodukte vorsichtig verwenden. Vor Gebrauch Etikett und Produktinformation lesen.

Rostentferner – säurefrei. Beseitigt Rostflecken von Natur- und Betonwerkstein, Klinker etc.

- punktuell einsetzbar
- schnell wirkend
- für innen und außen



Achtung!

Kann allergische Hautreaktionen verursachen. Gesundheitsschädlich bei Verschlucken.

Die Bauendreinigung für säurefeste Natursteine. Entfernt Zementschleier, verkrustete Schmutzreste, Ausblühungen, Rost und Rostverfärbungen.

- Konzentrat – sehr ergiebig
 - stark wirkend
 - vorbeugend gegen Rost.
- Achtung bei säureempfindlichen Flächen!



Gefahr!

Enthält Phosphorsäure. Kann gegenüber Metallen korrosiv sein. Verursacht schwere Verätzungen der Haut und schwere Augenschäden.

Spezialreiniger für Fliesen- und Steinflächen im Außenbereich.

- hochaktiv
- selbstwirkend
- nur für außen



Gefahr!

Kann gegenüber Metallen korrosiv sein. Verursacht Hautreizungen. Verursacht schwere Augenschäden. Sehr giftig für Wasserorganismen. Giftig für Wasserorganismen, mit langfristiger Wirkung.



Achtung!

Nicht zusammen mit anderen Produkten verwenden, da gefährliche Gase (Chlor) freigesetzt werden können.

VERLEGEHINWEISE

Lösungen für jede Situation.

Verlegearten gibt es viele, doch welche Verlegeart für welche Situation erforderlich ist, muss immer gemeinsam mit einem Fachberater geklärt werden. Die Verlegearten unterscheiden sich zwischen der ungebundenen Bauweise (z.B. bei der Verlegung in Splitt/Stelzlagern) oder der gebundenen Bauweise (z.B. bei der Verklebung in Drainagemörtel).



VERLEGUNG...

auf Splitt

- rasche Verlegung
- problemlose Wiederaufnahme und Austausch



in Drainagemörtel

- dauerhaft stabile und langlebige Flächenlösung
- kein Kippen oder Absacken



auf doppeltem Boden

- optimale Sicherheit und Flexibilität
- geeignet für Dachterrassen und Balkone



auf Stelzlagern

- problemlose Wiederaufnahme
- begünstigt den Abfluss von Regenwasser



auf Schienensystem

- optimale Lösung für schwierige Aufbausituation wie Balkon oder Dachterrasse



VERLEGEARTEN

A. Ungebundene Verlegung

Schritt 1: Vorbereiten des Erdplanums.

Erstellen Sie ein gut verdichtetes Erdplanum, welches ein Gefälle aufweist, um die Wasserableitung aus dem Unterbau zu gewährleisten.

Schritt 2: Einbauen und Verdichten der Tragschicht.

Wählen Sie als Tragschicht ein Mineralgemisch oder Schotter, mit einer Körnung von 0/45 mm (bitte beachten Sie die Herstellerangaben). Setzen Sie die Tragschicht je nach Verkehrslast und regionaler Frostgrenze fest und verdichten Sie sie anschließend, um Setzungen zu vermeiden.

Schritt 3: Anlegen des Splittbetts.

Wählen Sie für das Splittbett einen Basaltsplitt mit kapillarbrechender Körnung von 2/5 mm oder 5/8 mm. Schütten Sie das Splittbett mit einer Stärke von 4-7 cm auf und ziehen Sie es im Gefälle ab.

Schritt 4: Anlegen der Fugen & Verlegen der Platten

Klopfen Sie die Platten mit einem Gummihammer fest. Achten Sie darauf den Belag mit einer mind. 3 mm breiten Fuge einzubauen. Legen Sie eine Quarz- oder Basaltbrechsandfuge an, um eine optimale Wasserdampfdiffusion zu gewährleisten.

ACHTUNG! Die Bodenbeläge können nach dem Einbau noch arbeiten. Damit der Bodenbelag keinen Schaden nimmt, bilden Fugen den nötigen Zwischenraum. Das Anlegen der Fugen kann durch Fugenkreuze erleichtert werden.

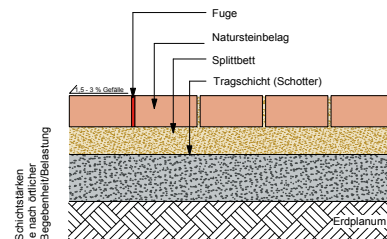

Systemskizze 3a (Schnittzeichnung)
Aufbau Pflasterfläche

B. Gebundene Verlegung

Schritt 1: Vorbereiten des Erdplanums. Erstellen Sie ein gut verdichtetes Erdplanum.

Schritt 2: Einbauen und Verdichten der Tragschicht.

Erstellen Sie eine Tragschicht mit einem Gefälle von 1,5-3%. Die Tragschicht sollte sich aus einem Mineralgemisch oder Schotter mit einer Körnung von 0/45 mm zusammensetzen (bitte beachten Sie die Herstellerangaben). Setzen Sie die Tragschicht, je nach Verkehrslast und regionaler Frostgrenze fest und verdichten Sie sie anschließend, um Setzungen zu vermeiden.

Schritt 3: Anlegen der Fugen & Verlegen der Platten im Einkornmörtel.

Wählen Sie einen für Natursteine geeigneten Einkornmörtel (bitte Herstellerangaben beachten). Versehen Sie die Platten vor der Verlegung auf der Rückseite mit einer wasserdurchlässigen Kontaktschicht, um die Haftung zu verbessern. Um die Wasserableitung bei der gebundenen Verlegung auf einer Betonplatte zu gewährleisten, empfiehlt sich die Verlegung einer Drainagematte auf der Betonplatte (bitte Herstellerangaben beachten). Bauen Sie den Belag in einem mind. 6 cm starkem Einkornmörtelbett ein. Klopfen Sie die Platten mit einem Gummihammer fest. Achten Sie darauf, dass eine mind. 3 mm breite Trasszement- oder Kunstharzfuge (bitte Herstellerangaben beachten) gewährleistet ist.

ACHTUNG! Die Bodenbeläge können nach dem Einbau noch arbeiten. Damit der Bodenbelag keinen Schaden nimmt, bilden Fugen den nötigen Zwischenraum. Das Anlegen der Fugen kann durch Fugenkreuze erleichtert werden. Die Lage der Dehnungsfugen richtet sich nach Zuschnitt und Größe der Fläche.

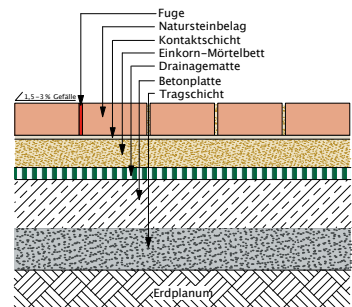

Systemskizze 3b (Schnittzeichnung)
Aufbau Pflasterfläche

INFOS ZUM AUFBAU BEI FESTER VERLEGUNG

**Fußgängerbelastung (z. B. Terrassen, N1 gemäß ZTV Wegebau)
Plattenbeläge aus Keramik/Feinsteinzeug wasserdurchlässig:**

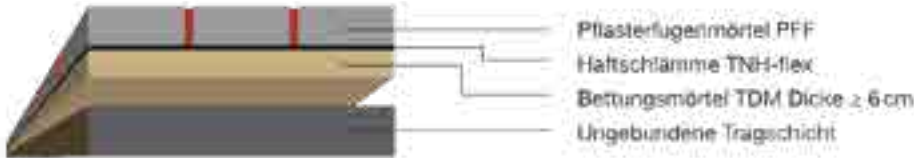

Plattenbeläge aus Keramik/Feinsteinzeug wasserundurchlässig:

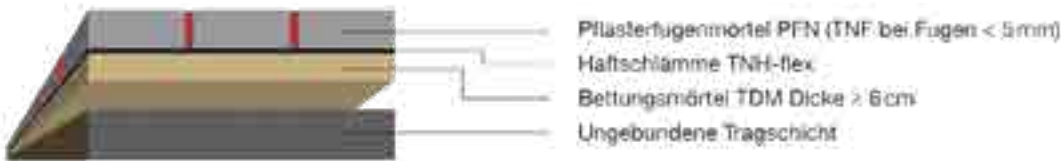

SCHNITTZEICHNUNGEN

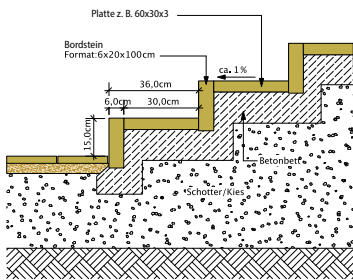

Stufenanlage aus Bordstein & Pflaster

Systemskizze 9 (Schnittzeichnung)
Treppenaufbau aus Bordstein und Pflasterklinker

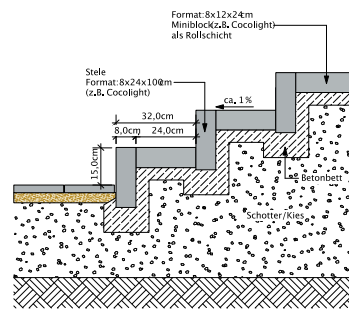

Stufenanlage aus Modulsteinen

Systemskizze 7 (Schnittzeichnung)
Treppenaufbau aus Natursteinstufen und Miniblock

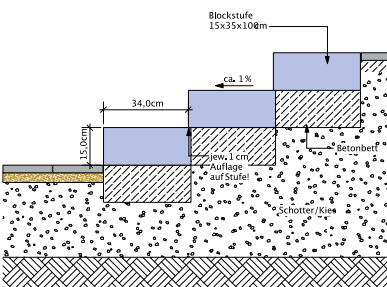

Stufenanlage aus Blockstufen

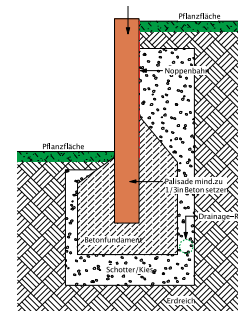

Versetzen von Palisaden und Modulsteinen

Bitte beachten Sie bei der Verlegung von keramischen Bodenbelägen:

- Bitte überprüfen Sie die Angaben zur Charge auf der Verpackung der Fliesen. Bei der Verlegung von unterschiedlichen Chargen kann es zu Farb- und Größenunterschieden kommen.
- Bei der Verlegung von keramischen Terrassenplatten auf Splittbett sind Fugenkreuze zu verwenden
- Bei der Verwendung von festen Fugenmaterialien sind keine Fugenkreuze notwendig
- Bei der Verlegung von rechteckigen Formaten empfehlen wir eine feste Verlegung
- Bitte berücksichtigen Sie dabei ausreichende Dehnungsfugen
- Grundsätzlich empfehlen wir bei einer Verlegung auf einer Betonplatte oder Dachterrasse die Verwendung einer Drainagematte
- Stellen Sie sicher, dass alle Schichten ein ausreichendes Gefälle aufweisen und das Wasser gut abfließen kann.

SPLITTE & EINKEHRSAND



Ihr Profi für Baustoffe, Kies, Einkehrsand, Spielsand, und Bauzubehör

Einkehrsand (oft auch Fugensand genannt) wird im Garten- und Landschaftsbau verwendet, um Pflasterfugen bei Terrassen, Gehwegen, Einfahrten und anderen befestigten Flächen zu verfüllen. Er dient primär dazu, die Fugen dauerhaft zu schließen, die Pflastersteine zu stabilisieren und Unkrautwuchs zu minimieren.

Splitt (gebrochener Naturstein) ist ein vielseitiger Baustoff, der ideal als tragfähige Bettung für Pflastersteine, Terrassen und Wege dient. Aufgrund seiner kantigen Form verdichtet er sich gut, ist wasserdurchlässig und eignet sich hervorragend zur Befestigung von Zufahrten. Auch als dekorative Beetabdeckung oder im Gartenbau zur Hangbefestigung wird er genutzt.

Quarz Einkehrsand Hell

Format **Artikelnr.**

0,1-1,0 mm 651137
Verpackung: 25 Kg



- zum Einkehren von schmalen Fugen bei Pflasterflächen
- entzieht dem Unkraut die Nährstoffe und stoppt das Wachstum
- einfache Verarbeitung mit einem weichen Besen
- Oberfläche bekommt eine stabile, wasserdurchlässige und optisch Fuge
- verhindert die Verunreinigung der Pflasteroberfläche durch Staub.

Basalt Einkehrsand Anthrazit

Format **Artikelnr.**

0,2-2,2 mm 651290
Verpackung: 25 Kg



- Sorgt für gute Wasserdurchlässigkeit und verhindert Stauässe
- Zur Stabilisierung von Fugenmaterial
- Feinkörniger Basalt
- Hohe Widerstandsfähigkeit gegen Witterungseinflüsse
- Leicht zu verarbeiten und einzukehren

Kann Glanzkies Fugensplitt

Format **Artikelnr.**

0,5-1,4 mm 4539618
Verpackung: 25 Kg



- Optimale Körnung: 0,5-1,4 mm – ideal für schmale und feste Fugen
- Wasserdurchlässig: Unterstützt die Versickerung von Regenwasser
- Unkrauthemmend
- Frostbeständig & witterungsstabil

Basalt Fugensplitt Anthrazit

Format **Artikelnr.**

1-3 mm 1037132
Verpackung: 25 Kg



- intensive anthrazitgraue Farbe in trockenem und tief-schwarze in feuchtem Zustand
- große Härte, Widerstandsfähigkeit & Druckbeständigkeit
- witterungsbeständig & streusalzresistent

Basalt Splitt

Format **Artikelnr.**

8-16 mm 6374794
Verpackung: 20 Kg

16-32 mm 6374795
Verpackung: 20 Kg



- anthrazitgraue bis schwarze Farbgebung
- extrem hartes, widerstandsfähiges Basaltgestein
- witterungsbeständig & streusalzresistent
- farbechter Naturstein aus Deutschland
- ideal für die Gestaltung von Beeten, Steingärten, Wegen, Einfahrten & mehr

Basalt Edelsplitt

Format **Artikelnr.**

2-5 mm 651291
Verpackung: 25 Kg



- anthrazitgraue bis schwarze Farbgebung
- extrem hartes, widerstandsfähiges Basaltgestein
- witterungsbeständig & streusalzresistent
- farbechter Naturstein aus Deutschland
- ideal für die Gestaltung von Beeten, Steingärten, Wegen, Einfahrten & mehr

Spielsand Sylt

Format **Artikelnr.**

Verpackung: 25 Kg 613300



- Farbe: Beige
- hautschonend
- gewaschen
- frei von Schadstoffen
- gleichmäßige Körnung



Poolhaus



Cortenstahlwand Adezz



Pflanzkübel Adezz



Pflanzkübel Godelmann



Pflanzkübel Godelmann



Lamellendach



Wasserspiel Adezz



Pflanzkübel Godelmann



Impressum:

mobau Wirtz & Classen GmbH & Co. KG, Am Weidenhof 10, 52525 Heinsberg

Herausgeber: mobau Wirtz & Classen, Rheinstraße 1, 41836 Hückelhoven, www.mobau-wirtz-lassen.de, service@mobau-wirtz-lassen.de

Design & Umsetzung: Oliv-Grafik und Design, www.oliv-design.de, info@oliv-design.de

Quellenangaben für die verwendeten Bilder und Grafiken: ©RichterGarten, ©Gartengestaltung Porten, ©Bilenbau. ©schellevis.nl u.a.

Ausgabe: 2026

Mobau **PRO**

www.mobau-wirtz-classen.de